

DRZWI TECHNICZNE CENNIK

obowiązuje od dnia 01.01.2015 r.



DRZWI I OKNA

Niniejszy Cennik Drzwi Technicznych obowiązuje od dnia 01.01.2015 r.
(z dniem tym wcześniejsze cenniki drzwi technicznych tracą ważność)

INSPIRUJĄ NAS MARZENIA NASZYCH KLIENTÓW

Od powstania w 1990 r. firma POL-SKONE jest producentem stolarki drzwiowej i okiennej. Nasze długoletnie doświadczenie pozwoliło nam wypracować najwyższe standardy świadczonych usług. Rozwiązania POL-SKONE sprawdziły się już przy realizacji wielu prestiżowych inwestycji w różnych sektorach budownictwa. W naszej ofercie odnajdą Państwo wiele nowoczesnych rozwiązań, które w połączeniu z wysokimi standardami wykonania gwarantują najwyższą jakość i trwałość. Szeroki wybór drzwi technicznych, od przeciwpożarowych przez dźwiękoizolacyjne aż po modele antywłamaniowe umożliwia dopasowanie odpowiedniego rozwiązania do indywidualnych potrzeb inwestorów. Solidne i bezpieczne rozwiązania POL-SKONE będą przez wiele lat służyć użytkownikom, nawet w warunkach intensywnej eksploatacji.

Zapraszamy do zapoznania się z naszą ofertą.



SPIS TREŚCI

DRZWI WEJŚCIOWE ANTYWŁAMANIOWE B-30, C-30	2
DRZWI WEJŚCIOWE ANTYWŁAMANIOWE RC3	2
DRZWI PRZECIWPOŻAROWE FR EI 30, jednoskrzydłowe	3
NAŚWIETLA BOCZNE I GÓRNE DO DRZWI PRZECIWPOŻAROWYCH	3
DRZWI PRZECIWPOŻAROWE FR EI 30, dwuskrzydłowe	4
DRZWI DŹWIĘKOIZOLACYJNE SR 35 dB, 37 dB	4
DRZWI PRZECIWPOŻAROWE EI 30 PLUS	5
DRZWI PRZECIWPOŻAROWE EI 60 PLUS	6
SKRZYDŁO PRZECIWPOŻAROWE EI 30 PLUS DO OŚCIEŻNICY METALOWEJ	7
SKRZYDŁO PRZECIWPOŻAROWE EI 60 PLUS DO OŚCIEŻNICY METALOWEJ	7
DRZWI PRZECIWPOŻAROWE EI 30 PLUS, EI 60 PLUS - NIETYPOWE WYMIARY	8-22
DRZWI PRZECIWPOŻAROWE EI 30 PLUS, EI 60 PLUS - SYSTEM BEZPRZYLGOWY	23-37
KOMPLET REGULACJI DO DRZWI TECHNICZNYCH	38-39
DRZWI DŹWIĘKOIZOLACYJNE typ A, typ B - system przylgowy, system DUO NIETYPOWE WYMIARY	40
OŚCIEŻNICE METALOWE	41-43
WYPOSAŻENIE DODATKOWE	44-48
KOLORYSTYKA	49

DRZWI ANTYWŁAMANIOWE B-30, C-30

		wymiary po zewnętrznej stronie ościeżnicy							
Rodzaj drzwi	szerokość (mm)	wysokość (mm)	malowane białe *	ECO TOP	HIGH TOP	kolekcja I, II, III, IV	kolekcja VI, RETRO, LIMBA	laminowane CPL 0,5 mm	
					LAMISTONE			folia PCV	
Jednoskrzydłowe pełne	drzwi antywłamaniowe B-30	1012	2075	1390 1709,70	1390 1709,70	1460 1795,80	1579 1942,17	1653 2033,19	1506 1852,38
	drzwi antywłamaniowe C-30			2059 2532,57	2059 2532,57	2059 2532,57	2159 2655,57	2483 3054,09	2059 2532,57

* Kolorystyka RAL/NCS dopłata wg grup (oprócz metalicznych)

DRZWI ANTYWŁAMANIOWE RC3

		wymiary po zewnętrznej stronie ościeżnicy							
Rodzaj drzwi	szerokość (mm)	wysokość (mm)	malowane białe *	ECO TOP	laminowane CPL 0,2 mm	kolekcja I, II, III, IV	kolekcja VI, RETRO, LIMBA	laminowane CPL 0,5 mm	
				HIGH TOP	LAMISTONE			folia PCV	
Jednoskrzydłowe pełne	Drzwi RC3 z ościeżnicą drewnianą	1012	2075	1290 1586,70	1290 1586,70	1290 1586,70	1480 1820,40	1550 1906,50	1390 1709,70
	Skrzydło drzwiowe antywłamaniowe RC3 do ościeżnicy metalowej antywłamaniowej			1004	2071	990 1217,70	990 1217,70	990 1217,70	1150 1414,50

* Kolorystyka RAL/NCS dopłata wg grup (oprócz metalicznych)

OŚCIEŻNICA STAŁA METALOWA DO DRZWI RC 3

Ościeżnica stała metalowa wykonana z blachy stalowej gr. 1,5 mm standardowo malowanej proszkowo w kolorze białym (RAL 9016), szarym (RAL 7047), brązowym (RAL 8017), beżowym (RAL 1001). Istnieje możliwość malowania ościeżnic w nietypowych kolorach z palety RAL lub NCS po konsultacji z działem obsługi inwestycji lub działem handlowym POL-SKONE. Ościeżnica stała obejmująca na grubość muru. Ościeżnica może pełnić funkcje ościeżnicy kątowej. Montaż ościeżnicy odbywa się na pianę montażową lub zalewane zaprawą murarską.

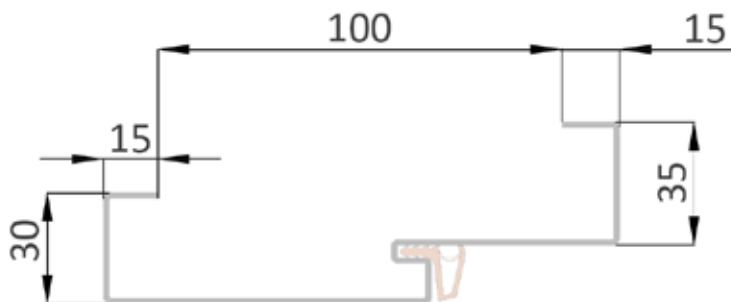

782 / 961,86

W celu spełnienia warunków APROBATY TECHNICZNEJ do drzwi o odporności ogniowej 30 min., 60 min. należy zastosować samozamykacz. Dobór samozamykaczy str. 44-46.

Istnieje możliwość wykonania drzwi technicznych o nietypowej wysokości po konsultacji z działem obsługi inwestycji lub działem handlowym POL-SKONE.

Tabela kolorystyczna str. 49

DRZWI PRZECIWPOŻAROWE FR EI 30, jednoskrzydłowe								
		wymiarów po zewnętrznej stronie ościeżnicy						
Rodzaj drzwi	szerokość (mm)	wysokość (mm)	malowane białe ***	ECO TOP	laminowane CPL****	kolekcja I, II, III, IV	kolekcja VI, RETRO, LIMBA	
					HIGH TOP			
					LAMISTONE			
					SILKSTONE			
jednoskrzydłowe pełne	EI30-1 SR32 drzwi drewniane jednoskrzydłowe, przylgowe, pełne o odporności ogniowej EI30 i izolacyjności akustycznej $R_w=32\text{dB}$, uszczelka we wrębie ościeżnicy, uszczelka ekspandująca, uszczelka opadająca, 3 zawiasy, ościeżnica stała sosnowa 100mm x 55mm, gr. skrzydła 50mm	1012*	2075**	1 469 1806,87	1 259 1548,57	1 400 1722,00	1 591 1956,93	1 654 2034,42
	EI30 SR42 drzwi drewniane jednoskrzydłowe, przylgowe, pełne o odporności ogniowej EI30 i izolacyjności akustycznej $R_w=42\text{dB}$, uszczelka we wrębie ościeżnicy i skrzydła, uszczelka ekspandująca, 2 uszczelki opadające, 4 zawiasy, ościeżnica stała sosnowa 100mm x 55mm, gr. skrzydła 57mm	1012*	2075**	1 842 2265,66	1 761 2166,03	1 842 2265,66	1 970 2423,10	2 033 2500,59
jednoskrzydłowe przeszklone	EI30-1s drzwi drewniane jednoskrzydłowe, przylgowe, szklone o odporności ogniowej EI30, uszczelka we wrębie ościeżnicy, uszczelka ekspandująca, uszczelka opadająca, 3 zawiasy, ościeżnica stała sosnowa 100mm x 55mm, gr. skrzydła 50mm	1012*	2075**	3 009 3701,07	2 799 3442,77	2 927 3600,21	3 044 3744,12	3 182 3913,86
* maksymalna szerokość 1112 mm ** maksymalna wysokość 2175 mm								
*** Kolorystyka RAL/NCS dopłata wg grup (oprócz metalicznych)								
**** dopłata do CPL 0,5; 0,7 wg tabeli str. 49								

NAŚWIETLA BOCZNE I GÓRNE DO DRZWI PRZECIWPOŻAROWYCH FR EI 30					
	malowane białe *	ECO TOP	laminowane CPL**	kolekcja I, II, III, IV	kolekcja VI, RETRO, LIMBA
			LAMISTONE		
			HIGH TOP		
			SILKSTONE		
Naświetla boczne i górne naświetle na profilu ościeżnicy stałej 100mm x 55mm o odporności ogniowej EI30, maksymalny wymiar naświetli bocznych 944mm x 2175mm, maksymalny wymiar naświetli górnych 2152mm x 425mm, minimalny wymiar długości jednego boku naświetla 300mm (cena za 1 m ²)	1 994 2452,62	1 994 2452,62	1 994 2452,62	2 099 2581,77	2 099 2581,77
* Kolorystyka RAL/NCS dopłata wg grup (oprócz metalicznych)					
** dopłata do CPL 0,5; 0,7 wg tabeli str. 49					

W celu spełnienia warunków APROBATY TECHNICZNEJ do drzwi o odporności ogniowej 30 min., 60 min. należy zastosować samozamykacz. Dobór samozamykaczy str. 44-46.

Istnieje możliwość wykonania drzwi technicznych o nietypowej wysokości po konsultacji z działem obsługi inwestycji lub działem handlowym POL-SKONE.

Ceny (zł): NETTO/brutto (VAT 23%)

DRZWI PRZECIWOŻAROWE FR EI 30, dwuskrzydłowe									
		wymiary po zewnętrznej stronie ościeżnicy							
Rodzaj drzwi	szerokość (mm)	wysokość (mm)	malowane białe ***	ECO TOP	laminowane CPL****	kolekcja I, II, III, IV	kolekcja VI, RETRO, LIMBA		
					HIGH TOP				
					LAMISTONE				
					SILKSTONE				
dwuskrzydłowe pełne	EI30-2 SR27 drzwi drewniane dwuskrzydłowe, przylgowe, pełne o odporności ogniowej EI30 i izolacyjności akustycznej $R_w=27$ dB, uszczelka we wrębie ościeżnicy, uszczelka ekspandująca, uszczelka opadająca, 3 zawiasy na skrzydło, ościeżnica stała sosnowa 100mm x 55mm, gr. skrzydła 50mm.	1952 - 90+90 1852 - 90+80 1752 - 90+70 1652 - 90+60** 1552 - 90+50** 1452 - 90+40** 1352 - 90+30**	2075*	2 830 3480,90	2 609 3209,07	2 826 3475,98	3 043 3742,89	3 119 3836,37	
dwuskrzydłowe szklone				EI30-2S drzwi drewniane dwuskrzydłowe, przylgowe, oba skrzydła szklone o odporności ogniowej EI30, uszczelka we wrębie ościeżnicy, uszczelka ekspandująca, uszczelka opadająca, 3 zawiasy na skrzydło, ościeżnica stała sosnowa 100mm x 55mm, gr. skrzydła 50mm	5 207 6404,61	4 965 6106,95	5 207 6404,61	5 461 6717,03	5 716 7030,68
dwuskrzydłowe przeszklone / pełne				EI30-3 drzwi drewniane dwuskrzydłowe, przylgowe, z jednym skrzydłem pełnym (biernym) i jednym przeszklonym (czynnym) o odporności ogniowej EI30, uszczelka we wrębie ościeżnicy, uszczelka ekspandująca, uszczelka opadająca, 3 zawiasy na skrzydło, ościeżnica stała sosnowa 100mm x 55mm, gr. skrzydła 50mm UWAGA! Standardowo przeszklone skrzydło główne	4 423 5440,29	4 213 5181,99	4 423 5440,29	4 601 5659,23	4 805 5910,15
* maksymalna wysokość 2175mm ** skrzydło o szerokości 30, 40, 50, 60 tylko w wersji pełnej									
Kolorystyka RAL/NCS dopłata wg grup (oprócz metalicznych), * dopłata do CPL 0,5; 0,7 wg tabeli str. 49									

DRZWI DŹWIĘKOIZOLACYJNE SR 35 dB, 37 dB								
		wymiary po zewnętrznej stronie ościeżnicy						
Rodzaj drzwi	szerokość (mm)	wysokość (mm)	malowane białe ***	ECO TOP	laminowane CPL****	fornirowane	kolekcja VI, RETRO, LIMBA	
					LAMISTONE			
					HIGH TOP			
					SILKSTONE			
jednoskrzydłowe pełne	SR 37 wzór Płytkowe, drzwi drewniane, jednoskrzydłowe, powierzchnia gładka, pełne, o izolacyjności akustycznej 37 dB, uszczelka przylgowa wpuszczana we wrębie ościeżnicy, ościeżnica stała sosnowa 100x55 mm, próg o wysokości 20 mm z listwą aluminiową, gr. skrzydła 50 mm	1012*	2075**	1 469 1806,87	1 259 1548,57	1 400 1722,00	1 591 1956,93	1 654 2034,42
dwuskrzydłowe pełne				SR 35 drzwi drewniane, dwuskrzydłowe, system przylgowy, pełne, o izolacyjności akustycznej $R_w=35$ dB, uszczelka we wrębie ościeżnicy i skrzydła, uszczelka opadająca, 4 zawiasy czopowe regulowane, ościeżnica stała sosnowa 100 mm x 55 mm, grubość skrzydła 57 mm	1652 - 90+60 1752 - 90+70 1852 - 90+80 1952 - 90+90 *****	2075*****	2938 3613,74	2518 3097,14
* maksymalna szerokość 1112 mm ** maksymalna wysokość 2175 mm								
Kolorystyka RAL/NCS dopłata wg grup (oprócz metalicznych), * dopłata do CPL 0,5; 0,7 wg tabeli str. 49								
***** maksymalna szerokość oraz maksymalna wysokość 2152 mm x 2075 mm (100+100)								

W celu spełnienia warunków APROBATY TECHNICZNEJ do drzwi o odporności ogniowej 30 min., 60 min. należy zastosować samozamykacz. Dobór samozamykaczy str. 44-46.

Istnieje możliwość wykonania drzwi technicznych o nietypowej wysokości po konsultacji z działem obsługi inwestycji lub działem handlowym POL-SKONE.

Ceny (zł): **NETTO**/brutto (VAT 23%)

DRZWI PRZECIWPOŻAROWE EI 30 PLUS

POWŁOKA							
	wymiar po zewnętrznej stronie ościeżnicy [mm] (SZER/ WYS)		MALOWANE białe**	ECO TOP	LAMINOWANE CPL***	Kolekcja I, II, III, IV	kolekcja VI, RETRO, LIMBA
					SILKSTONE		
					HIGH TOP		
					LAMISTONE		
DRZWI JEDNOSKRZYDŁOWE PEŁNE EI 30 SR 32dB drzwi drewniane jednoskrzydłowe, przylgowe, pełne o odporności ogniowej EI30 i izolacyjności akustycznej Rw=32dB, uszczelka we wrębie ościeżnicy, uszczelka ekspandująca w skrzydle, uszczelka ekspandująca w ościeżnicy, uszczelka opadająca, 3 zawiasy czopowe regulowane, ościeżnica stała sosnowa 100 mm x 55 mm, gr. skrzydła 50 mm.	1012	2075	1 469	1 259	1 400	1 591	1 654
			1806,87	1548,57	1722,00	1956,93	2034,42
DRZWI JEDNOSKRZYDŁOWE SZKŁONE EI 30 SR 32dB drzwi drewniane jednoskrzydłowe, przylgowe, szklone o odporności ogniowej EI30 i izolacyjności akustycznej Rw=32dB, uszczelka we wrębie ościeżnicy, uszczelka ekspandująca w skrzydle, uszczelka ekspandująca w ościeżnicy, uszczelka opadająca, 3 zawiasy czopowe regulowane, ościeżnica stała sosnowa 100 mm x 55 mm, gr. skrzydła 50 mm.	1012	2075	3 009	2 799	2 927	3 044	3 182
			3701,07	3442,77	3600,21	3744,12	3913,86
DRZWI DWUSKRZYDŁOWE PEŁNE EI 30 SR 27dB drzwi drewniane dwuskrzydłowe, przylgowe, pełne o odporności ogniowej EI30 i izolacyjności akustycznej Rw=27dB, uszczelka we wrębie ościeżnicy, uszczelka ekspandująca w skrzydle, uszczelka ekspandująca w ościeżnicy, uszczelka opadająca, 3 zawiasy czopowe regulowane, ościeżnica stała sosnowa 100 mm x 55 mm, gr. skrzydła 50 mm.	1952 1852	2075	2 830	2 609	2 826	3 043	3 119
				3480,90	3209,07	3475,98	3742,89
DRZWI DWUSKRZYDŁOWE SZKŁONE EI 30 SR 27dB drzwi drewniane dwuskrzydłowe, przylgowe, szklone o odporności ogniowej EI30 i izolacyjności akustycznej Rw=27dB, uszczelka we wrębie ościeżnicy, uszczelka ekspandująca w skrzydle, uszczelka ekspandująca w ościeżnicy, uszczelka opadająca, 3 zawiasy czopowe regulowane, ościeżnica stała sosnowa 100 mm x 55 mm, gr. skrzydła 50 mm.	1752 1652	2075	5 207	4 965	5 207	5 461	5 716
				6404,61	6106,95	6404,61	6717,03
DRZWI DWUSKRZYDŁOWE PEŁNE/ SZKŁONE EI 30 SR 27dB drzwi drewniane dwuskrzydłowe, przylgowe, pełne/szklone o odporności ogniowej EI30 i izolacyjności akustycznej Rw=27dB, uszczelka we wrębie ościeżnicy, uszczelka ekspandująca w skrzydle, uszczelka ekspandująca w ościeżnicy, uszczelka opadająca, 3 zawiasy czopowe regulowane, ościeżnica stała sosnowa 100 mm x 55 mm, gr. skrzydła 50 mm.	1652* 1452*	2075	4 423	4 213	4 423	4 601	4 805
				5440,29	5181,99	5440,29	5659,23
DRZWI JEDNOSKRZYDŁOWE PEŁNE DYMOSZCZELNE EI 30 SR 32dB drzwi drewniane jednoskrzydłowe, przylgowe, pełne o odporności ogniowej EI30, izolacyjności akustycznej Rw=32dB oraz klasie dymoszczelności Sa Sm, uszczelka we wrębie ościeżnicy, uszczelka ekspandująca (w skrzydle), uszczelka ekspandująca-dymoszczelna (w ościeżnicy), uszczelka opadająca, 3 zawiasy czopowe regulowane, ościeżnica stała sosnowa 100 mm x 55 mm, gr. skrzydła 50 mm.	1012	2075	1 619	1 409	1 550	1 741	1 804
				1991,37	1733,07	1906,50	2141,43
DRZWI JEDNOSKRZYDŁOWE SZKŁONE DYMOSZCZELNE EI 30 SR 32dB drzwi drewniane jednoskrzydłowe, przylgowe, szklone o odporności ogniowej EI30 i izolacyjności akustycznej Rw=32dB oraz klasie dymoszczelności Sa Sm, uszczelka we wrębie ościeżnicy, uszczelka ekspandująca (w skrzydle), uszczelka ekspandująca-dymoszczelna (w ościeżnicy), uszczelka opadająca, 3 zawiasy czopowe regulowane, ościeżnica stała sosnowa 100 mm x 55 mm, gr. skrzydła 50 mm.	1012	2075	3 159	2 949	3 077	3 194	3 332
				3885,57	3627,27	3784,71	3928,62
DRZWI DWUSKRZYDŁOWE PEŁNE DYMOSZCZELNE EI 30 SR 27dB drzwi drewniane dwuskrzydłowe, przylgowe, pełne o odporności ogniowej EI30 i izolacyjności akustycznej Rw=27dB oraz klasie dymoszczelności Sa Sm, uszczelka we wrębie ościeżnicy, uszczelka ekspandująca (w skrzydle), uszczelka ekspandująca-dymoszczelna (w ościeżnicy), uszczelka opadająca, 3 zawiasy czopowe regulowane, ościeżnica stała sosnowa 100 mm x 55 mm, gr. skrzydła 50 mm.	1952 1852	2075	3 130	2 909	3 126	3 343	3 419
				3849,90	3578,07	3844,98	4111,89
DRZWI DWUSKRZYDŁOWE SZKŁONE DYMOSZCZELNE EI 30 SR 27dB drzwi drewniane dwuskrzydłowe, przylgowe, szklone o odporności ogniowej EI30 i izolacyjności akustycznej Rw=27dB oraz klasie dymoszczelności Sa Sm, uszczelka we wrębie ościeżnicy, uszczelka ekspandująca (w skrzydle), uszczelka ekspandująca-dymoszczelna (w ościeżnicy), uszczelka opadająca, 3 zawiasy czopowe regulowane, ościeżnica stała sosnowa 100 mm x 55 mm, gr. skrzydła 50 mm.	1752 1652	2075	5 507	5 265	5 507	5 761	6 016
				6773,61	6475,95	6773,61	7086,03
DRZWI DWUSKRZYDŁOWE PEŁNE/ SZKŁONE DYMOSZCZELNE EI 30 SR 27dB drzwi drewniane dwuskrzydłowe, przylgowe, pełne/szklone o odporności ogniowej EI30 i izolacyjności akustycznej Rw=27dB oraz klasie dymoszczelności Sa Sm, uszczelka we wrębie ościeżnicy, uszczelka ekspandująca (w skrzydle), uszczelka ekspandująca-dymoszczelna (w ościeżnicy), 3 zawiasy czopowe regulowane, ościeżnica stała sosnowa 100 mm x 55 mm, gr. skrzydła 50 mm.	1452* 1352*	2075	4 723	4 513	4 723	4 901	5 105
				5809,29	5550,99	5809,29	6028,23

* drzwi w wersji pełnej lub pełnej / szklonej (skrzydło szersze szklone, skrzydło węższe pełne)

** Kolorystyka RAL/NCS dopłata wg grup (oprócz metalicznych)

*** dopłata do CPL 0,5; 0,7 wg tabeli str. 49

W celu spełnienia warunków APROBATY TECHNICZNEJ do drzwi o odporności ogniowej 30 min., 60 min. należy zastosować samozamykacz. Dobór samozamykaczy str. 44-46.

Istnieje możliwość wykonania drzwi technicznych o nietypowej wysokości po konsultacji z działem obsługi inwestycji lub działem handlowym POL-SKONE.

DRZWI PRZECIWPOŻAROWE EI 60 PLUS

POWŁOKA							
	wymiary po zewnętrznej stronie ościeżnicy [mm] (SZER/ WYS)	MALOWANE białe **	ECO TOP	LAMINOWANE CPL***	Kolekcja I, II, III, IV	kolekcja VI, RETRO, LIMBA	
				SILKSTONE			
				HIGH TOP			
				LAMISTONE			
DRZWI JEDNOSKRZYDŁOWE PEŁNE EI 60 SR 32dB drzwi drewniane jednoskrzydłowe, przylgowe, pełne o odporności ogniowej EI60 i izolacyjności akustycznej Rw=32dB, uszczelka we wrębie ościeżnicy, uszczelka ekspandująca w skrzydle, uszczelka ekspandująca w ościeżnicy, uszczelka opadająca, 4 zawiasy czopowe regulowane, ościeżnica stała sosnowa 100 mm x 55 mm, gr. skrzydła 60 mm.	1012	2075	1 934	1 934	2 027	2 230	2 333
			2378,82	2378,82	2493,21	2742,90	2869,59
DRZWI JEDNOSKRZYDŁOWE SZKLONE EI 60 SR 32dB drzwi drewniane jednoskrzydłowe, przylgowe, szklone o odporności ogniowej EI60 i izolacyjności akustycznej Rw=32dB, uszczelka we wrębie ościeżnicy, uszczelka ekspandująca w skrzydle, uszczelka ekspandująca w ościeżnicy, uszczelka opadająca, 4 zawiasy czopowe regulowane, ościeżnica stała sosnowa 100 mm x 55 mm, gr. skrzydła 60 mm	1012	2075	3 758	3 758	3 860	3 962	4 022
			4622,34	4622,34	4747,80	4873,26	4947,06
DRZWI DWUSKRZYDŁOWE PEŁNE EI 60 SR 32dB drzwi drewniane dwuskrzydłowe, przylgowe, pełne o odporności ogniowej EI60 i izolacyjności akustycznej Rw=32dB, uszczelka we wrębie ościeżnicy, uszczelka ekspandująca w skrzydle, uszczelka ekspandująca w ościeżnicy, uszczelka opadająca, 4 zawiasy czopowe regulowane, ościeżnica stała sosnowa 100 mm x 55 mm, gr. skrzydła 60 mm.	1952 1852 1752 1652 1552* 1452* 1352*	2075	3 249	3 249	3 350	3 453	3 513
			3996,27	3996,27	4120,50	4247,19	4320,99
DRZWI DWUSKRZYDŁOWE SZKLONE EI 60 SR 32dB drzwi drewniane dwuskrzydłowe, przylgowe, szklone o odporności ogniowej EI60 i izolacyjności akustycznej Rw=32dB, uszczelka we wrębie ościeżnicy, uszczelka ekspandująca w skrzydle, uszczelka ekspandująca w ościeżnicy, uszczelka opadająca, 4 zawiasy czopowe regulowane, ościeżnica stała sosnowa 100 mm x 55 mm, gr. skrzydła 60 mm.	1952 1852 1752 1652 1552* 1452* 1352*	2075	6 202	6 202	6 380	6 406	6 466
			7628,46	7628,46	7847,40	7879,38	7953,18
DRZWI DWUSKRZYDŁOWE PEŁNE/SZKLONE EI 60 SR 32dB drzwi drewniane dwuskrzydłowe, przylgowe, pełne/szklone o odporności ogniowej EI60 i izolacyjności akustycznej Rw=32dB, uszczelka we wrębie ościeżnicy, uszczelka ekspandująca (w skrzydle), uszczelka ekspandująca (w ościeżnicy), uszczelka opadająca, 4 zawiasy czopowe regulowane, ościeżnica stała sosnowa 100 mm x 55 mm, gr. skrzydła 60 mm.	1952 1852 1752 1652 1552* 1452* 1352*	2075	4 674	4 674	4 776	4 938	4 954
			5749,02	5749,02	5874,48	6073,74	6093,42
DRZWI JEDNOSKRZYDŁOWE PEŁNE DYMOSZCZELNE EI 60 SR 32dB drzwi drewniane jednoskrzydłowe, przylgowe, pełne o odporności ogniowej EI60, izolacyjności akustycznej Rw=32dB oraz klasie dymoszczelności Sa Sm, uszczelka we wrębie ościeżnicy, uszczelka ekspandująca (w skrzydle), uszczelka ekspandująca-dymoszczelna (w ościeżnicy), uszczelka opadająca, 4 zawiasy czopowe regulowane, ościeżnica stała sosnowa 100 mm x 55 mm, gr. skrzydła 60 mm.	1012	2075	2 084	2 084	2 177	2 380	2 483
			2563,32	2563,32	2677,71	2927,40	3054,09
DRZWI JEDNOSKRZYDŁOWE SZKLONE DYMOSZCZELNE EI 60 SR 32dB drzwi drewniane jednoskrzydłowe, przylgowe, szklone o odporności ogniowej EI60 i izolacyjności akustycznej Rw=32dB oraz klasie dymoszczelności Sa Sm, uszczelka we wrębie ościeżnicy, uszczelka ekspandująca (w skrzydle), uszczelka ekspandująca-dymoszczelna (w ościeżnicy), uszczelka opadająca, 4 zawiasy czopowe regulowane, ościeżnica stała sosnowa 100 mm x 55 mm, gr. skrzydła 60 mm.	1012	2075	3 908	3 908	4 010	4 112	4 172
			4806,84	4806,84	4932,30	5057,76	5131,56
DRZWI DWUSKRZYDŁOWE PEŁNE DYMOSZCZELNE EI 60 SR 32dB drzwi drewniane dwuskrzydłowe, przylgowe, pełne o odporności ogniowej EI60 i izolacyjności akustycznej Rw=32dB oraz klasie dymoszczelności Sa Sm, uszczelka we wrębie ościeżnicy, uszczelka ekspandująca (w skrzydle), uszczelka ekspandująca-dymoszczelna (w ościeżnicy), uszczelka opadająca, 4 zawiasy czopowe regulowane, ościeżnica stała sosnowa 100 mm x 55 mm, gr. skrzydła 60 mm.	1952 1852 1752 1652 1552* 1452* 1352*	2075	3 549	3 549	3 650	3 753	3 813
			4365,27	4365,27	4489,50	4616,19	4689,99
DRZWI DWUSKRZYDŁOWE SZKLONE DYMOSZCZELNE EI 60 SR 32dB drzwi drewniane dwuskrzydłowe, przylgowe, szklone o odporności ogniowej EI60 i izolacyjności akustycznej Rw=32dB oraz klasie dymoszczelności Sa Sm, uszczelka we wrębie ościeżnicy, uszczelka ekspandująca (w skrzydle), uszczelka ekspandująca-dymoszczelna (w ościeżnicy), uszczelka opadająca, 4 zawiasy czopowe regulowane, ościeżnica stała sosnowa 100 mm x 55 mm, gr. skrzydła 60 mm.	1952 1852 1752 1652 1552* 1452* 1352*	2075	6 502	6 502	6 680	6 706	6 766
			7997,46	7997,46	8216,40	8248,38	8322,18
DRZWI DWUSKRZYDŁOWE PEŁNE/SZKLONE DYMOSZCZELNE EI 60 SR 32dB drzwi drewniane dwuskrzydłowe, przylgowe, pełne/szklone o odporności ogniowej EI60 i izolacyjności akustycznej Rw=32dB oraz klasie dymoszczelności Sa Sm, uszczelka we wrębie ościeżnicy, uszczelka ekspandująca (w skrzydle), uszczelka ekspandująca-dymoszczelna (w ościeżnicy), uszczelka opadająca, 4 zawiasy czopowe regulowane, ościeżnica stała sosnowa 100 mm x 55 mm, gr. skrzydła 60 mm.	1952 1852 1752 1652 1552* 1452* 1352*	2075	4 974	4 974	5 076	5 238	5 254
			6118,02	6118,02	6243,48	6442,74	6462,42

* drzwi w wersji pełnej lub pełnej / szklonej (skrzydło szersze szklone, skrzydło węższe pełne)

** Kolorystyka RAL/NCS dopłata wg grup (oprócz metalicznych)

*** dopłata do CPL 0,5; 0,7 wg tabeli str. 49

W celu spełnienia warunków APROBATY TECHNICZNEJ do drzwi o odporności ogniowej 30 min., 60 min. należy zastosować samozamykacz. Dobór samozamykaczy str. 44-46.

Istnieje możliwość wykonania drzwi technicznych o nietypowej wysokości po konsultacji z działem obsługi inwestycji lub działem handlowym POL-SKONE.

Ceny (zł): **NETTO**/brutto (VAT 23%)

*** SKRZYDŁO PRZECIWOPOŻAROWE EI 30 PLUS
DO OŚCIEŻNICY METALOWEJ - system przylgowy**

POWŁOKA							
	wymiary po zewnętrznej stronie skrzydła [mm] (SZER/ WYS)		MALOWANE białe***	ECO TOP	LAMINOWANE CPL****	Kolekcja I, II, III, IV	kolekcja VI, RETRO, LIMBA
					SILKSTONE		
					HIGH TOP		
					LAMISTONE		
SKRZYDŁO DO JEDNOSKRZYDŁOWYCH PEŁNE EI 30 SR 32dB skrzydło drewniane jednoskrzydłowe, przylgowe, pełne o odporności ogniowej EI30 i izolacyjności akustycznej Rw=32dB, 2 uszczelki ekspandujące w skrzydle, uszczelka opadająca, 3 zawiasy czopowe regulowane	948	2038	1 285	1 127	1 163	1 493	1 558
			1580,55	1386,21	1430,49	1836,39	1916,34
SKRZYDŁO DO JEDNOSKRZYDŁOWYCH SZKŁONE EI 30 SR 32dB skrzydło drewniane jednoskrzydłowe, przylgowe, szklone o odporności ogniowej EI30 i izolacyjności akustycznej Rw=32dB, 2 uszczelki ekspandujące w skrzydle, uszczelka opadająca, 3 zawiasy czopowe regulowane	948	2038	2 405	2 186	2 236	2 856	2 998
			2958,15	2688,78	2750,28	3512,88	3687,54
SKRZYDŁA DO DWUSKRZYDŁOWYCH PEŁNE EI 30 SR 27dB skrzydło drewniane dwuskrzydłowe, przylgowe, pełne o odporności ogniowej EI30 i izolacyjności akustycznej Rw=27dB, 2 uszczelki ekspandujące w skrzydle, uszczelka opadająca, 3 zawiasy czopowe regulowane	948+948 948+848	2038	2 507	2 324	2 398	2 901	2 968
			3083,61	2858,52	2949,54	3568,23	3650,64
SKRZYDŁA DO DWUSKRZYDŁOWYCH SZKŁONE EI 30 SR 27dB skrzydło drewniane dwuskrzydłowe, przylgowe, szklone o odporności ogniowej EI30 i izolacyjności akustycznej Rw=27dB, 2 uszczelki ekspandujące w skrzydle, uszczelka opadająca, 3 zawiasy czopowe regulowane	948+748 948+648 948+548** 948+448** 948+348**	2038	4 723	4 313	4 395	5 053	5 143
			5809,29	5304,99	5405,85	6215,19	6325,89
SKRZYDŁA DO DWUSKRZYDŁOWYCH PEŁNE/ SZKŁONE EI 30 SR 27dB skrzydło drewniane dwuskrzydłowe, przylgowe, pełne/szklone o odporności ogniowej EI30 i izolacyjności akustycznej Rw=27dB, 2 uszczelki ekspandujące w skrzydle, uszczelka opadająca, 3 zawiasy czopowe regulowane		2038	3 615	3 215	3 293	3 978	4 057
			4446,45	3954,45	4050,39	4892,94	4990,11
** drzwi w wersji pełnej lub pełnej / szklonej (skrzydło szersze szklone, skrzydło węższe pełne)							
*** Kolorystyka RAL/NCS dopłata wg grup (oprócz metalicznych)							
**** dopłata do CPL 0,5; 0,7 wg tabeli str. 49							

*** SKRZYDŁO PRZECIWOPOŻAROWE EI 60 PLUS
DO OŚCIEŻNICY METALOWEJ - system przylgowy**

POWŁOKA							
	wymiary po zewnętrznej stronie skrzydła [mm] (SZER/ WYS)		MALOWANE białe***	ECO TOP	LAMINOWANE CPL****	Kolekcja I, II, III, IV	kolekcja VI, RETRO, LIMBA
					SILKSTONE		
					HIGH TOP		
					LAMISTONE		
SKRZYDŁO DO JEDNOSKRZYDŁOWYCH PEŁNE EI 60 SR 32dB skrzydło drewniane jednoskrzydłowe, przylgowe, pełne o odporności ogniowej EI60 i izolacyjności akustycznej Rw=32dB, 2 uszczelki ekspandujące w skrzydle, uszczelka opadająca, 4 zawiasy czopowe regulowane	948	2038	1 501	1 343	1 379	1 751	1 815
			1846,23	1651,89	1696,17	2153,73	2232,45
SKRZYDŁO DO JEDNOSKRZYDŁOWYCH SZKŁONE EI 60 SR 32dB skrzydło drewniane jednoskrzydłowe, przylgowe, szklone o odporności ogniowej EI60 i izolacyjności akustycznej Rw=32dB, 2 uszczelki ekspandujące w skrzydle, uszczelka opadająca, 4 zawiasy czopowe regulowane	948	2038	2 916	2 645	2 685	3 112	3 152
			3586,68	3253,35	3302,55	3827,76	3876,96
SKRZYDŁA DO DWUSKRZYDŁOWYCH PEŁNE EI 60 SR 32dB skrzydło drewniane dwuskrzydłowe, przylgowe, pełne o odporności ogniowej EI60 i izolacyjności akustycznej Rw=32dB, 2 uszczelki ekspandujące w skrzydle, uszczelka opadająca, 4 zawiasy czopowe regulowane	948+948 948+848	2038	3 150	2 560	2 630	3 385	3 450
			3874,50	3148,80	3234,90	4163,55	4243,50
SKRZYDŁA DO DWUSKRZYDŁOWYCH SZKŁONE EI 60 SR 32dB skrzydło drewniane dwuskrzydłowe, przylgowe, szklone o odporności ogniowej EI60 i izolacyjności akustycznej Rw=32dB, 2 uszczelki ekspandujące w skrzydle, uszczelka opadająca, 4 zawiasy czopowe regulowane	948+748 948+648 948+548** 948+448** 948+348**	2038	5 635	5 223	5 300	6 050	6 151
			6931,05	6424,29	6519,00	7441,50	7565,73
SKRZYDŁA DO DWUSKRZYDŁOWYCH PEŁNE/ SZKŁONE EI 60 SR 32dB skrzydło drewniane dwuskrzydłowe, przylgowe, pełne/szklone o odporności ogniowej EI60 i izolacyjności akustycznej Rw=32dB, 2 uszczelki ekspandujące w skrzydle, uszczelka opadająca, 4 zawiasy czopowe regulowane		2038	4 391	3 890	3 990	4 718	4 815
			5400,93	4784,70	4907,70	5803,14	5922,45
** drzwi w wersji pełnej lub pełnej / szklonej (skrzydło szersze szklone, skrzydło węższe pełne)							
*** Kolorystyka RAL/NCS dopłata wg grup (oprócz metalicznych)							
**** dopłata do CPL 0,5; 0,7 wg tabeli str. 49							

W celu spełnienia warunków APROBATY TECHNICZNEJ do drzwi o odporności ogniowej 30 min., 60 min. należy zastosować samozamykacz. Dobór samozamykaczy str. 44-46.

***w celu spełnienia wymogów Aprobata Technicznej skrzydła sprzedawane są w komplecie z ościeżnicą metalową.**

DRZWI PRZECIWPOŻAROWE EI 30 PLUS DRZWI PRZECIWPOŻAROWE EI 60 PLUS

nietyпова szerokość - „100”

POWŁOKA							
	wymiary po zewnętrznej stronie ościeżnicy [mm] (SZER/ WYS)		MALOWANE białe**	ECO TOP	LAMINOWANE CPL***	Kolekcja I, II,III, IV	kolekcja VI, RETRO, LIMBA
					HIGH TOP		
					SILKSTONE		
					LAMISTONE		
DRZWI JEDNOSKRZYDŁOWE PEŁNE EI 30 SR 32dB	1112	2075	1 616	1 385	1 540	1 750	1 819
			1987,68	1703,55	1894,20	2152,50	2237,37
DRZWI JEDNOSKRZYDŁOWE SZKLONE EI 30 SR 32dB	1112	2075	3 310	3 079	3 220	3 348	3 500
			4071,30	3787,17	3960,60	4118,04	4305,00
DRZWI DWUSKRZYDŁOWE PEŁNE EI 30 SR 27dB	2152 2052 1952	2075	3 113	2 870	3 109	3 347	3 431
			3828,99	3530,10	3824,07	4116,81	4220,13
DRZWI DWUSKRZYDŁOWE SZKLONE EI 30 SR 27dB	1852 1752 1652*	2075	5 728	5 462	5 728	6 007	6 288
			7045,44	6718,26	7045,44	7388,61	7734,24
DRZWI DWUSKRZYDŁOWE PEŁNE/ SZKLONE EI 30 SR 27dB	1552* 1452*	2075	4 865	4 634	4 865	5 061	5 286
			5983,95	5699,82	5983,95	6225,03	6501,78
DRZWI JEDNOSKRZYDŁOWE PEŁNE EI 60 SR 32dB	1112	2075	2 128	2 128	2 230	2 453	2 566
			2617,44	2617,44	2742,90	3017,19	3156,18
DRZWI JEDNOSKRZYDŁOWE SZKLONE EI 60 SR 32dB	1112	2075	4 134	4 134	4 246	4 358	4 424
			5084,82	5084,82	5222,58	5360,34	5441,52
DRZWI DWUSKRZYDŁOWE PEŁNE EI 60 SR 32dB	2152 2052 1952	2075	3 574	3 574	3 685	3 798	3 864
			4396,02	4396,02	4532,55	4671,54	4752,72
DRZWI DWUSKRZYDŁOWE SZKLONE EI 60 SR 32dB	1852 1752 1652*	2075	6 822	6 822	7 018	7 046	7 113
			8391,06	8391,06	8632,14	8666,58	8748,99
DRZWI DWUSKRZYDŁOWE PEŁNE/ SZKLONE EI 60 SR 32dB	1552* 1452*	2075	5 142	5 142	5 254	5 432	5 449
			6324,66	6324,66	6462,42	6681,36	6702,27
DRZWI JEDNOSKRZYDŁOWE PEŁNE DYMOSZCZELNE EI 30 SR 32dB	1112	2075	1 781	1 550	1 705	1 915	1 984
			2190,63	1906,50	2097,15	2355,45	2440,32
DRZWI JEDNOSKRZYDŁOWE SZKLONE DYMOSZCZELNE EI 30 SR 32dB	1112	2075	3 475	3 244	3 385	3 513	3 665
			4274,25	3990,12	4163,55	4320,99	4507,95
DRZWI DWUSKRZYDŁOWE PEŁNE DYMOSZCZELNE EI 30 SR 27dB	2152 2052 1952	2075	3 443	3 200	3 439	3 677	3 761
			4234,89	3936,00	4229,97	4522,71	4626,03
DRZWI DWUSKRZYDŁOWE SZKLONE DYMOSZCZELNE EI 30 SR 27dB	1852 1752 1652*	2075	6 058	5 792	6 058	6 337	6 618
			7451,34	7124,16	7451,34	7794,51	8140,14
DRZWI DWUSKRZYDŁOWE PEŁNE/ SZKLONE DYMOSZCZELNE EI 30 SR 27dB	1552* 1452*	2075	5 195	4 964	5 195	5 391	5 616
			6389,85	6105,72	6389,85	6630,93	6907,68
DRZWI JEDNOSKRZYDŁOWE PEŁNE DYMOSZCZELNE EI 60 SR 32dB	1112	2075	2 293	2 293	2 395	2 618	2 731
			2820,39	2820,39	2945,85	3220,14	3359,13
DRZWI JEDNOSKRZYDŁOWE SZKLONE DYMOSZCZELNE EI 60 SR 32dB	1112	2075	4 299	4 299	4 411	4 523	4 589
			5287,77	5287,77	5425,53	5563,29	5644,47
DRZWI DWUSKRZYDŁOWE PEŁNE DYMOSZCZELNE EI 60 SR 32dB	2152 2052 1952	2075	3 904	3 904	4 015	4 128	4 194
			4801,92	4801,92	4938,45	5077,44	5158,62
DRZWI DWUSKRZYDŁOWE SZKLONE DYMOSZCZELNE EI 60 SR 32dB	1852 1752 1652*	2075	7 152	7 152	7 348	7 376	7 443
			8796,96	8796,96	9038,04	9072,48	9154,89
DRZWI DWUSKRZYDŁOWE PEŁNE/ SZKLONE DYMOSZCZELNE EI 60 SR 32dB	1552* 1452*	2075	5 472	5 472	5 584	5 762	5 779
			6730,56	6730,56	6868,32	7087,26	7108,17
* drzwi w wersji pełnej lub pełnej / szklonej (skrzydło szersze szklone, skrzydło węższe pełne)							
** Kolorystyka RAL/NCS dopłata wg grup (oprócz metalicznych)							
*** dopłata do CPL 0,5; 0,7 wg tabeli str. 49							

W celu spełnienia warunków APROBATY TECHNICZNEJ do drzwi o odporności ogniowej 30 min., 60 min. należy zastosować samozamykacz. Dobór samozamykaczy str. 44-46.

Istnieje możliwość wykonania drzwi technicznych o nietypowej wysokości po konsultacji z działem obsługi inwestycji lub działem handlowym POL-SKONE.

Ceny (zł): **NETTO**/brutto (VAT 23%)

DRZWI PRZECIWPOŻAROWE EI 30 PLUS DRZWI PRZECIWPOŻAROWE EI 60 PLUS

nietyпова szerokość - „110”

POWŁOKA							
	wymiary po zewnętrznej stronie ościeżnicy [mm] (SZER/ WYS)		MALOWANE białe**	ECO TOP	LAMINOWANE CPL***	Kolekcja I, II,III, IV	kolekcja VI, RETRO, LIMBA
					SILKSTONE		
					HIGH TOP		
					LAMISTONE		
DRZWI JEDNOSKRZYDŁOWE PEŁNE EI 30 SR 32dB	1212	2075	1 763	1 511	1 680	1 909	1 985
			2168,49	1858,53	2066,40	2348,07	2441,55
DRZWI JEDNOSKRZYDŁOWE SZKLONE EI 30 SR 32dB	1212	2075	3 611	3 359	3 512	3 653	3 818
			4441,53	4131,57	4319,76	4493,19	4696,14
DRZWI DWUSKRZYDŁOWE PEŁNE EI 30 SR 27dB	2352 2252 2152	2075	3 396	3 131	3 391	3 652	3 743
			4177,08	3851,13	4170,93	4491,96	4603,89
DRZWI DWUSKRZYDŁOWE SZKLONE EI 30 SR 27dB	2052 1952 1852	2075	6 248	5 958	6 248	6 553	6 859
			7685,04	7328,34	7685,04	8060,19	8436,57
DRZWI DWUSKRZYDŁOWE PEŁNE/ SZKLONE EI 30 SR 27dB	1752* 1652* 1552*	2075	5 308	5 056	5 308	5 521	5 766
			6528,84	6218,88	6528,84	6790,83	7092,18
DRZWI JEDNOSKRZYDŁOWE PEŁNE EI 60 SR 32dB	1212	2075	2 321	2 321	2 433	2 676	2 799
			2854,83	2854,83	2992,59	3291,48	3442,77
DRZWI JEDNOSKRZYDŁOWE SZKLONE EI 60 SR 32dB	1212	2075	4 510	4 510	4 632	4 754	4 826
			5547,30	5547,30	5697,36	5847,42	5935,98
DRZWI DWUSKRZYDŁOWE PEŁNE EI 60 SR 32dB	2352 2252 2152 2052 1952 1852 1752 1652 1552	2075	3 899	3 899	4 020	4 143	4 215
			4795,77	4795,77	4944,60	5095,89	5184,45
DRZWI JEDNOSKRZYDŁOWE PEŁNE DY-MOSZCZELNE EI 30 SR 32dB	1212	2075	1 943	1 691	1 860	2 089	2 165
			2389,89	2079,93	2287,80	2569,47	2662,95
DRZWI JEDNOSKRZYDŁOWE SZKLONE DY-MOSZCZELNE EI 30 SR 32dB	1212	2075	3 791	3 539	3 692	3 833	3 998
			4662,93	4352,97	4541,16	4714,59	4917,54
DRZWI DWUSKRZYDŁOWE PEŁNE DY-MOSZCZELNE EI 30 SR 27dB	2352 2252 2152	2075	3 756	3 491	3 751	4 012	4 103
			4619,88	4293,93	4613,73	4934,76	5046,69
DRZWI DWUSKRZYDŁOWE SZKLONE DY-MOSZCZELNE EI 30 SR 27dB	2052 1952 1852	2075	6 608	6 318	6 608	6 913	7 219
			8127,84	7771,14	8127,84	8502,99	8879,37
DRZWI DWUSKRZYDŁOWE PEŁNE/ SZKLONE DY-MOSZCZELNE EI 30 SR 27dB	1752* 1652* 1552*	2075	5 668	5 416	5 668	5 881	6 126
			6971,64	6661,68	6971,64	7233,63	7534,98
DRZWI JEDNOSKRZYDŁOWE PEŁNE DY-MOSZCZELNE EI 60 SR 32dB	1212	2075	2 501	2 501	2 613	2 856	2 979
			3076,23	3076,23	3213,99	3512,88	3664,17
DRZWI JEDNOSKRZYDŁOWE SZKLONE DY-MOSZCZELNE EI 60 SR 32dB	1212	2075	4 690	4 690	4 812	4 934	5 006
			5768,70	5768,70	5918,76	6068,82	6157,38
DRZWI DWUSKRZYDŁOWE PEŁNE DY-MOSZCZELNE EI 60 SR 32dB	2352 2252 2152 2052 1952 1852 1752 1652 1552	2075	4 259	4 259	4 380	4 503	4 575
			5238,57	5238,57	5387,40	5538,69	5627,25

* drzwi w wersji pełnej lub pełnej / szklonej (skrzydło szersze szklone, skrzydło węższe pełne)

** Kolorystyka RAL/NCS dopłata wg grup (oprócz metalicznych)

*** dopłata do CPL 0,5; 0,7 wg tabeli str. 49

W celu spełnienia warunków APROBATY TECHNICZNEJ do drzwi o odporności ogniowej 30 min., 60 min. należy zastosować samozamykacz. Dobór samozamykaczy str. 44-46.

Istnieje możliwość wykonania drzwi technicznych o nietypowej wysokości po konsultacji z działem obsługi inwestycji lub działem handlowym POL-SKONE.

Ceny (zł): **NETTO**/brutto (VAT 23%)

DRZWI PRZECIWPOŻAROWE EI 30 PLUS DRZWI PRZECIWPOŻAROWE EI 60 PLUS

nietyпова wysokość - 2200 mm

POWŁOKA							
	wymiary po zewnętrznej stronie ościeżnicy [mm] (SZER/WYS)		MALOWANE białe**	ECO TOP	LAMINOWANE CPL***	Kolekcja I, II, III, IV	kolekcja VI, RETRO, LIMBA
					HIGH TOP		
					SILKSTONE		
					LAMISTONE		
DRZWI JEDNOSKRZYDŁOWE PEŁNE EI 30 SR 32dB	1012	do 2200	1 616	1 385	1 540	1 750	1 819
			1987,68	1703,55	1894,20	2152,50	2237,37
DRZWI JEDNOSKRZYDŁOWE SZKŁONE EI 30 SR 32dB	1012	do 2200	3 310	3 079	3 220	3 348	3 500
			4071,30	3787,17	3960,60	4118,04	4305,00
DRZWI DWUSKRZYDŁOWE PEŁNE EI 30 SR 27dB	1952 1852	do 2200	3 113	2 870	3 109	3 347	3 431
			3828,99	3530,10	3824,07	4116,81	4220,13
DRZWI DWUSKRZYDŁOWE SZKŁONE EI 30 SR 27dB	1752 1652	do 2200	5 728	5 462	5 728	6 007	6 288
			7045,44	6718,26	7045,44	7388,61	7734,24
DRZWI DWUSKRZYDŁOWE PEŁNE/SZKŁONE EI 30 SR 27dB	1452* 1352*	do 2200	4 865	4 634	4 865	5 061	5 286
			5983,95	5699,82	5983,95	6225,03	6501,78
DRZWI JEDNOSKRZYDŁOWE PEŁNE EI 60 SR 32dB	1012	do 2200	2 128	2 128	2 230	2 453	2 566
			2617,44	2617,44	2742,90	3017,19	3156,18
DRZWI JEDNOSKRZYDŁOWE SZKŁONE EI 60 SR 32dB	1012	do 2200	4 134	4 134	4 246	4 358	4 424
			5084,82	5084,82	5222,58	5360,34	5441,52
DRZWI DWUSKRZYDŁOWE PEŁNE EI 60 SR 32dB	1952 1852	do 2200	3 574	3 574	3 685	3 798	3 864
			4396,02	4396,02	4532,55	4671,54	4752,72
DRZWI DWUSKRZYDŁOWE SZKŁONE EI 60 SR 32dB	1752 1652	do 2200	6 822	6 822	7 018	7 046	7 113
			8391,06	8391,06	8632,14	8666,58	8748,99
DRZWI DWUSKRZYDŁOWE PEŁNE/SZKŁONE EI 60 SR 32dB	1452* 1352*	do 2200	5 142	5 142	5 254	5 432	5 449
			6324,66	6324,66	6462,42	6681,36	6702,27
DRZWI JEDNOSKRZYDŁOWE PEŁNE DYMOSZCZELNE EI 30 SR 32dB	1012	do 2200	1 781	1 550	1 705	1 915	1 984
			2190,63	1906,50	2097,15	2355,45	2440,32
DRZWI JEDNOSKRZYDŁOWE SZKŁONE DYMOSZCZELNE EI 30 SR 32dB	1012	do 2200	3 475	3 244	3 385	3 513	3 665
			4274,25	3990,12	4163,55	4320,99	4507,95
DRZWI DWUSKRZYDŁOWE PEŁNE DYMOSZCZELNE EI 30 SR 27dB	1952 1852	do 2200	3 443	3 200	3 439	3 677	3 761
			4234,89	3936,00	4229,97	4522,71	4626,03
DRZWI DWUSKRZYDŁOWE SZKŁONE DYMOSZCZELNE EI 30 SR 27dB	1752 1652	do 2200	6 058	5 792	6 058	6 337	6 618
			7451,34	7124,16	7451,34	7794,51	8140,14
DRZWI DWUSKRZYDŁOWE PEŁNE/SZKŁONE DYMOSZCZELNE EI 30 SR 27dB	1452* 1352*	do 2200	5 195	4 964	5 195	5 391	5 616
			6389,85	6105,72	6389,85	6630,93	6907,68
DRZWI JEDNOSKRZYDŁOWE PEŁNE DYMOSZCZELNE EI 60 SR 32dB	1012	do 2200	2 293	2 293	2 395	2 618	2 731
			2820,39	2820,39	2945,85	3220,14	3359,13
DRZWI JEDNOSKRZYDŁOWE SZKŁONE DYMOSZCZELNE EI 60 SR 32dB	1012	do 2200	4 299	4 299	4 411	4 523	4 589
			5287,77	5287,77	5425,53	5563,29	5644,47
DRZWI DWUSKRZYDŁOWE PEŁNE DYMOSZCZELNE EI 60 SR 32dB	1952 1852	do 2200	3 904	3 904	4 015	4 128	4 194
			4801,92	4801,92	4938,45	5077,44	5158,62
DRZWI DWUSKRZYDŁOWE SZKŁONE DYMOSZCZELNE EI 60 SR 32dB	1752 1652	do 2200	7 152	7 152	7 348	7 376	7 443
			8796,96	8796,96	9038,04	9072,48	9154,89
DRZWI DWUSKRZYDŁOWE PEŁNE/SZKŁONE DYMOSZCZELNE EI 60 SR 32dB	1452* 1352*	do 2200	5 472	5 472	5 584	5 762	5 779
			6730,56	6730,56	6868,32	7087,26	7108,17

* drzwi w wersji pełnej lub pełnej / szklonej (skrzydło szersze szklone, skrzydło węższe pełne)

** Kolorystyka RAL/NCS dopłata wg grup (oprócz metalicznych)

*** dopłata do CPL 0,5; 0,7 wg tabeli str. 49

W celu spełnienia warunków APROBATY TECHNICZNEJ do drzwi o odporności ogniowej 30 min., 60 min. należy zastosować samozamykacz. Dobór samozamykaczy str. 44-46.

Istnieje możliwość wykonania drzwi technicznych o nietypowej wysokości po konsultacji z działem obsługi inwestycji lub działem handlowym POL-SKONE.

Ceny (zł): **NETTO**/brutto (VAT 23%)

DRZWI PRZECIWPOŻAROWE EI 30 PLUS
DRZWI PRZECIWPOŻAROWE EI 60 PLUS
nieotypowa wysokość - do 2200 mm
nieotypowa szerokość - „100”

POWŁOKA							
	wymiary po zewnętrznej stronie ościeżnicy [mm] (SZER/ WYS)		MALOWANE białe**	ECO TOP	LAMINOWANE CPL***	Kolekcja I, II, III, IV	kolekcja VI, RETRO, LIMBA
					HIGH TOP		
					SILKSTONE		
					LAMISTONE		
DRZWI JEDNOSKRZYDŁOWE PEŁNE EI 30 SR 32dB	1112	do 2200	1 763	1 511	1 680	1 909	1 985
			2168,49	1858,53	2066,40	2348,07	2441,55
DRZWI JEDNOSKRZYDŁOWE SZKLONE EI 30 SR 32dB	1112	do 2200	3 611	3 359	3 512	3 653	3 818
			4441,53	4131,57	4319,76	4493,19	4696,14
DRZWI DWUSKRZYDŁOWE PEŁNE EI 30 SR 27dB	2152 2052	do 2200	3 396	3 131	3 391	3 652	3 743
			4177,08	3851,13	4170,93	4491,96	4603,89
DRZWI DWUSKRZYDŁOWE SZKLONE EI 30 SR 27dB	1952 1852	do 2200	6 248	5 958	6 248	6 553	6 859
			7685,04	7328,34	7685,04	8060,19	8436,57
DRZWI DWUSKRZYDŁOWE PEŁNE/ SZKLO-NE EI 30 SR 27dB	1652* 1552* 1452*	do 2200	5 308	5 056	5 308	5 521	5 766
			6528,84	6218,88	6528,84	6790,83	7092,18
DRZWI JEDNOSKRZYDŁOWE PEŁNE EI 60 SR 32dB	1112	do 2200	2 321	2 321	2 433	2 676	2 799
			2854,83	2854,83	2992,59	3291,48	3442,77
DRZWI JEDNOSKRZYDŁOWE SZKLONE EI 60 SR 32dB	1112	do 2200	4 510	4 510	4 632	4 754	4 826
			5547,30	5547,30	5697,36	5847,42	5935,98
DRZWI DWUSKRZYDŁOWE PEŁNE EI 60 SR 32dB	2152 2052	do 2200	3 899	3 899	4 020	4 143	4 215
			4795,77	4795,77	4944,60	5095,89	5184,45
DRZWI DWUSKRZYDŁOWE SZKLONE EI 60 SR 32dB	1952 1852	do 2200	7 442	7 442	7 656	7 687	7 760
			9153,66	9153,66	9416,88	9455,01	9544,80
DRZWI DWUSKRZYDŁOWE PEŁNE/ SZKLO-NE EI 60 SR 32dB	1652* 1552* 1452*	do 2200	5 609	5 609	5 731	5 926	5 944
			6899,07	6899,07	7049,13	7288,98	7311,12
DRZWI JEDNOSKRZYDŁOWE PEŁNE DY-MOSZCZELNE EI 30 SR 32dB	1112	do 2200	1 943	1 691	1 860	2 089	2 165
			2389,89	2079,93	2287,80	2569,47	2662,95
DRZWI JEDNOSKRZYDŁOWE SZKLONE DY-MOSZCZELNE EI 30 SR 32dB	1112	do 2200	3 791	3 539	3 692	3 833	3 998
			4662,93	4352,97	4541,16	4714,59	4917,54
DRZWI DWUSKRZYDŁOWE PEŁNE DY-MOSZCZELNE EI 30 SR 27dB	2152 2052	do 2200	3 756	3 491	3 751	4 012	4 103
			4619,88	4293,93	4613,73	4934,76	5046,69
DRZWI DWUSKRZYDŁOWE SZKLONE DY-MOSZCZELNE EI 30 SR 27dB	1952 1852	do 2200	6 608	6 318	6 608	6 913	7 219
			8127,84	7771,14	8127,84	8502,99	8879,37
DRZWI DWUSKRZYDŁOWE PEŁNE/ SZKLO-NE DY-MOSZCZELNE EI 30 SR 27dB	1652* 1552* 1452*	do 2200	5 668	5 416	5 668	5 881	6 126
			6971,64	6661,68	6971,64	7233,63	7534,98
DRZWI JEDNOSKRZYDŁOWE PEŁNE DY-MOSZCZELNE EI 60 SR 32dB	1112	do 2200	2 501	2 501	2 613	2 856	2 979
			3076,23	3076,23	3213,99	3512,88	3664,17
DRZWI JEDNOSKRZYDŁOWE SZKLONE DY-MOSZCZELNE EI 60 SR 32dB	1112	do 2200	4 690	4 690	4 812	4 934	5 006
			5768,70	5768,70	5918,76	6068,82	6157,38
DRZWI DWUSKRZYDŁOWE PEŁNE DY-MOSZCZELNE EI 60 SR 32dB	2152 2052	do 2200	4 259	4 259	4 380	4 503	4 575
			5238,57	5238,57	5387,40	5538,69	5627,25
DRZWI DWUSKRZYDŁOWE SZKLONE DY-MOSZCZELNE EI 60 SR 32dB	1952 1852	do 2200	7 802	7 802	8 016	8 047	8 120
			9596,46	9596,46	9859,68	9897,81	9987,60
DRZWI DWUSKRZYDŁOWE PEŁNE/ SZKLO-NE DY-MOSZCZELNE EI 60 SR 32dB	1652* 1552* 1452*	do 2200	5 969	5 969	6 091	6 286	6 304
			7341,87	7341,87	7491,93	7731,78	7753,92
* drzwi w wersji pełnej lub pełnej / szklonej (skrzydło szersze szklone, skrzydło węższe pełne)							
** Kolorystyka RAL/NCS dopłata wg grup (oprócz metalicznych)							
*** dopłata do CPL 0,5; 0,7 wg tabeli str. 49							

W celu spełnienia warunków APROBATY TECHNICZNEJ do drzwi o odporności ogniowej 30 min., 60 min. należy zastosować samozamykacz. Dobór samozamykaczy str. 44-46.

Istnieje możliwość wykonania drzwi technicznych o nietypowej wysokości po konsultacji z działem obsługi inwestycji lub działem handlowym POL-SKONE.

Ceny (zł): **NETTO**/brutto (VAT 23%)

DRZWI PRZECIWOŻAROWE EI 30 PLUS
DRZWI PRZECIWOŻAROWE EI 60 PLUS
 nietypowa wysokość - do 2200 mm
 nietypowa szerokość - „110”

POWŁOKA							
	wymiary po zewnętrznej stronie ościeżnicy [mm] (SZER/ WYS)		MALOWANE białe **	ECO TOP	LAMINOWANE CPL***	Kolekcja I, II,III, IV	kolekcja VI, RETRO, LIMBA
					HIGH TOP		
					SILKSTONE		
					LAMISTONE		
DRZWI JEDNOSKRZYDŁOWE PEŁNE EI 30 SR 32dB	1212	do 2200	1 910	1 637	1 820	2 068	2 150
			2349,30	2013,51	2238,60	2543,64	2644,50
DRZWI JEDNOSKRZYDŁOWE SZKLONE EI 30 SR 32dB	1212	do 2200	3 912	3 639	3 805	3 957	4 137
			4811,76	4475,97	4680,15	4867,11	5088,51
DRZWI DWUSKRZYDŁOWE PEŁNE EI 30 SR 27dB	2352 2252	do 2200	3 679	3 392	3 674	3 956	4 055
			2152	4525,17	4172,16	4519,02	4865,88
DRZWI DWUSKRZYDŁOWE SZKLONE EI 30 SR 27dB	2052	do 2200	6 769	6 455	6 769	7 099	7 431
			1952	8325,87	7939,65	8325,87	8731,77
DRZWI DWUSKRZYDŁOWE PEŁNE/ SZKŁONE EI 30 SR 27dB	1852	do 2200	5 750	5 477	5 750	5 981	6 247
			1752*	7072,50	6736,71	7072,50	7356,63
			1652*				
			1552*				
DRZWI JEDNOSKRZYDŁOWE PEŁNE EI 60 SR 32dB	1212	do 2200	2 515	2 515	2 635	2 898	3 033
			3093,45	3093,45	3241,05	3564,54	3730,59
DRZWI JEDNOSKRZYDŁOWE SZKLONE EI 60 SR 32dB	1212	do 2200	4 886	4 886	5 018	5 150	5 228
			6009,78	6009,78	6172,14	6334,50	6430,44
DRZWI DWUSKRZYDŁOWE PEŁNE EI 60 SR 32dB	2352 2252	do 2200	4 223	4 223	4 356	4 489	4 567
			2152				
			2052				
			1952	5194,29	5194,29	5357,88	5521,47
			1852				
			1752				
			1652				
			1552				
DRZWI JEDNOSKRZYDŁOWE PEŁNE DY-MOSZCZELNE EI 30 SR 32dB	1212	do 2200	2 105	1 832	2 015	2 263	2 345
			2589,15	2253,36	2478,45	2783,49	2884,35
DRZWI JEDNOSKRZYDŁOWE SZKLONE DY-MOSZCZELNE EI 30 SR 32dB	1212	do 2200	4 107	3 834	4 000	4 152	4 332
			5051,61	4715,82	4920,00	5106,96	5328,36
DRZWI DWUSKRZYDŁOWE PEŁNE DY-MOSZCZELNE EI 30 SR 27dB	2352 2252	do 2200	4 069	3 782	4 064	4 346	4 445
			2152	5004,87	4651,86	4998,72	5345,58
DRZWI DWUSKRZYDŁOWE SZKLONE DY-MOSZCZELNE EI 30 SR 27dB	2052	do 2200	7 159	6 845	7 159	7 489	7 821
			1952	8805,57	8419,35	8805,57	9211,47
DRZWI DWUSKRZYDŁOWE PEŁNE/ SZKŁONE DY-MOSZCZELNE EI 30 SR 27dB	1852	do 2200	6 140	5 867	6 140	6 371	6 637
			1752*	7552,20	7216,41	7552,20	7836,33
			1652*				
			1552*				
DRZWI JEDNOSKRZYDŁOWE PEŁNE DY-MOSZCZELNE EI 60 SR 32dB	1212	do 2200	2 710	2 710	2 830	3 093	3 228
			3333,30	3333,30	3480,90	3804,39	3970,44
DRZWI JEDNOSKRZYDŁOWE SZKLONE DY-MOSZCZELNE EI 60 SR 32dB	1212	do 2200	5 081	5 081	5 213	5 345	5 423
			6249,63	6249,63	6411,99	6574,35	6670,29
DRZWI DWUSKRZYDŁOWE PEŁNE DY-MOSZCZELNE EI 60 SR 32dB	2352 2252	do 2200	4 613	4 613	4 746	4 879	4 957
			2152				
			2052				
			1952	5673,99	5673,99	5837,58	6001,17
			1852				
			1752				
			1652				
			1552				

* drzwi w wersji pełnej lub pełnej / szklonej (skrzydło szersze szklone, skrzydło węższe pełne)

** Kolorystyka RAL/NCS dopłata wg grup (oprócz metalicznych)

*** dopłata do CPL 0,5; 0,7 wg tabeli str. 49

W celu spełnienia warunków APROBATY TECHNICZNEJ do drzwi o odporności ogniowej 30 min., 60 min. należy zastosować samozamykacz. Dobór samozamykaczy str. 44-46.

Istnieje możliwość wykonania drzwi technicznych o nietypowej wysokości po konsultacji z działem obsługi inwestycji lub działem handlowym POL-SKONE.

DRZWI PRZECIWPOŻAROWE EI 30 PLUS DRZWI PRZECIWPOŻAROWE EI 60 PLUS nietyпова wysokość - do 2300 mm

POWŁOKA							
	wymiary po zewnętrznej stronie ościeżnicy [mm] (SZER/WYS)		MALOWANE białe **	ECO TOP	LAMINOWANE CPL***	Kolekcja I, II, III, IV	kolekcja VI, RETRO, LIMBA
					HIGH TOP		
					SILKSTONE		
					LAMISTONE		
DRZWI JEDNOSKRZYDŁOWE PEŁNE EI 30 SR 32dB	1012	do 2300	1 763	1 511	1 680	1 909	1 985
			2168,49	1858,53	2066,40	2348,07	2441,55
DRZWI JEDNOSKRZYDŁOWE SZKŁONE EI 30 SR 32dB	1012	do 2300	3 611	3 359	3 512	3 653	3 818
			4441,53	4131,57	4319,76	4493,19	4696,14
DRZWI DWUSKRZYDŁOWE PEŁNE EI 30 SR 27dB	1952 1852	do 2300	3 396	3 131	3 391	3 652	3 743
			4177,08	3851,13	4170,93	4491,96	4603,89
DRZWI DWUSKRZYDŁOWE SZKŁONE EI 30 SR 27dB	1752 1652 1552*	do 2300	6 248	5 958	6 248	6 553	6 859
			7685,04	7328,34	7685,04	8060,19	8436,57
DRZWI DWUSKRZYDŁOWE PEŁNE/SZKŁONE EI 30 SR 27dB	1452* 1352*	do 2300	5 308	5 056	5 308	5 521	5 766
			6528,84	6218,88	6528,84	6790,83	7092,18
DRZWI JEDNOSKRZYDŁOWE PEŁNE EI 60 SR 32dB	1012	do 2300	2 321	2 321	2 433	2 676	2 799
			2854,83	2854,83	2992,59	3291,48	3442,77
DRZWI JEDNOSKRZYDŁOWE SZKŁONE EI 60 SR 32dB	1012	do 2300	4 510	4 510	4 632	4 754	4 826
			5547,30	5547,30	5697,36	5847,42	5935,98
DRZWI DWUSKRZYDŁOWE PEŁNE EI 60 SR 32dB	1952 1852	do 2300	3 899	3 899	4 020	4 143	4 215
			4795,77	4795,77	4944,60	5095,89	5184,45
DRZWI DWUSKRZYDŁOWE SZKŁONE EI 60 SR 32dB	1752 1652 1552*	do 2300	7 442	7 442	7 656	7 687	7 760
			9153,66	9153,66	9416,88	9455,01	9544,80
DRZWI DWUSKRZYDŁOWE PEŁNE/SZKŁONE EI 60 SR 32dB	1452* 1352*	do 2300	5 609	5 609	5 731	5 926	5 944
			6899,07	6899,07	7049,13	7288,98	7311,12
DRZWI JEDNOSKRZYDŁOWE PEŁNE DYMOSZCZELNE EI 30 SR 32dB	1012	do 2300	1 943	1 691	1 860	2 089	2 165
			2389,89	2079,93	2287,80	2569,47	2662,95
DRZWI JEDNOSKRZYDŁOWE SZKŁONE DYMOSZCZELNE EI 30 SR 32dB	1012	do 2300	3 791	3 539	3 692	3 833	3 998
			4662,93	4352,97	4541,16	4714,59	4917,54
DRZWI DWUSKRZYDŁOWE PEŁNE DYMOSZCZELNE EI 30 SR 27dB	1952 1852	do 2300	3 756	3 491	3 751	4 012	4 103
			4619,88	4293,93	4613,73	4934,76	5046,69
DRZWI DWUSKRZYDŁOWE SZKŁONE DYMOSZCZELNE EI 30 SR 27dB	1752 1652 1552*	do 2300	6 608	6 318	6 608	6 913	7 219
			8127,84	7771,14	8127,84	8502,99	8879,37
DRZWI DWUSKRZYDŁOWE PEŁNE/SZKŁONE DYMOSZCZELNE EI 30 SR 27dB	1452* 1352*	do 2300	5 668	5 416	5 668	5 881	6 126
			6971,64	6661,68	6971,64	7233,63	7534,98
DRZWI JEDNOSKRZYDŁOWE PEŁNE DYMOSZCZELNE EI 60 SR 32dB	1012	do 2300	2 501	2 501	2 613	2 856	2 979
			3076,23	3076,23	3213,99	3512,88	3664,17
DRZWI JEDNOSKRZYDŁOWE SZKŁONE DYMOSZCZELNE EI 60 SR 32dB	1012	do 2300	4 690	4 690	4 812	4 934	5 006
			5768,70	5768,70	5918,76	6068,82	6157,38
DRZWI DWUSKRZYDŁOWE PEŁNE DYMOSZCZELNE EI 60 SR 32dB	1952 1852	do 2300	4 259	4 259	4 380	4 503	4 575
			5238,57	5238,57	5387,40	5538,69	5627,25
DRZWI DWUSKRZYDŁOWE SZKŁONE DYMOSZCZELNE EI 60 SR 32dB	1752 1652 1552*	do 2300	7 802	7 802	8 016	8 047	8 120
			9596,46	9596,46	9859,68	9897,81	9987,60
DRZWI DWUSKRZYDŁOWE PEŁNE/SZKŁONE DYMOSZCZELNE EI 60 SR 32dB	1452* 1352*	do 2300	5 969	5 969	6 091	6 286	6 304
			7341,87	7341,87	7491,93	7731,78	7753,92
* drzwi w wersji pełnej lub pełnej / szklonej (skrzydło szersze szklone, skrzydło węższe pełne)							
** Kolorystyka RAL/NCS dopłata wg grup (oprócz metalicznych)							
*** dopłata do CPL 0,5; 0,7 wg tabeli str. 49							

W celu spełnienia warunków APROBATY TECHNICZNEJ do drzwi o odporności ogniowej 30 min., 60 min. należy zastosować samozamykacz. Dobór samozamykaczy str. 44-46.

Istnieje możliwość wykonania drzwi technicznych o nietypowej wysokości po konsultacji z działem obsługi inwestycji lub działem handlowym POL-SKONE.

Ceny (zł): **NETTO**/brutto (VAT 23%)

DRZWI PRZECIWPOŻAROWE EI 30 PLUS
DRZWI PRZECIWPOŻAROWE EI 60 PLUS
 nietypowa wysokość - do 2300 mm
 nietypowa szerokość - „100”

POWŁOKA							
	wymiary po zewnętrznej stronie ościeżnicy [mm] (SZER/ WYS)		MALOWANE białe**	ECO TOP	LAMINOWANE CPL***	Kolekcja I, II,III, IV	kolekcja VI, RETRO, LIMBA
					SILKSTONE		
					HIGH TOP		
					LAMISTONE		
DRZWI JEDNOSKRZYDŁOWE PEŁNE EI 30 SR 32dB	1112	do 2300	1 910	1 637	1 820	2 068	2 150
			2349,30	2013,51	2238,60	2543,64	2644,50
DRZWI JEDNOSKRZYDŁOWE SZKŁONE EI 30 SR 32dB	1112	do 2300	3 912	3 639	3 805	3 957	4 137
			4811,76	4475,97	4680,15	4867,11	5088,51
DRZWI DWUSKRZYDŁOWE PEŁNE EI 30 SR 27dB	2152 2052	do 2300	3 679	3 392	3 674	3 956	4 055
			1952	4525,17	4172,16	4519,02	4865,88
DRZWI DWUSKRZYDŁOWE SZKŁONE EI 30 SR 27dB	1852 1752	do 2300	6 769	6 455	6 769	7 099	7 431
			1652*	8325,87	7939,65	8325,87	8731,77
DRZWI DWUSKRZYDŁOWE PEŁNE/ SZKŁONE EI 30 SR 27dB	1552* 1452*	do 2300	5 750	5 477	5 750	5 981	6 247
			1452*	7072,50	6736,71	7072,50	7356,63
DRZWI JEDNOSKRZYDŁOWE PEŁNE EI 60 SR 32dB	1112	do 2300	2 515	2 515	2 635	2 898	3 033
			3093,45	3093,45	3241,05	3564,54	3730,59
DRZWI JEDNOSKRZYDŁOWE SZKŁONE EI 60 SR 32dB	1112	do 2300	4 886	4 886	5 018	5 150	5 228
			6009,78	6009,78	6172,14	6334,50	6430,44
DRZWI DWUSKRZYDŁOWE PEŁNE EI 60 SR 32dB	2152 2052	do 2300	4 223	4 223	4 356	4 489	4 567
			1952	5194,29	5194,29	5357,88	5521,47
DRZWI DWUSKRZYDŁOWE SZKŁONE EI 60 SR 32dB	1852 1752	do 2300	8 062	8 062	8 294	8 327	8 406
			1652*	9916,26	9916,26	10201,62	10242,21
DRZWI DWUSKRZYDŁOWE PEŁNE/ SZKŁONE EI 60 SR 32dB	1552* 1452*	do 2300	6 077	6 077	6 209	6 420	6 440
			1452*	7474,71	7474,71	7637,07	7896,60
DRZWI JEDNOSKRZYDŁOWE PEŁNE DYMOSZCZELNE EI 30 SR 32dB	1112	do 2300	2 105	1 832	2 015	2 263	2 345
			2589,15	2253,36	2478,45	2783,49	2884,35
DRZWI JEDNOSKRZYDŁOWE SZKŁONE DYMOSZCZELNE EI 30 SR 32dB	1112	do 2300	4 107	3 834	4 000	4 152	4 332
			5051,61	4715,82	4920,00	5106,96	5328,36
DRZWI DWUSKRZYDŁOWE PEŁNE DYMOSZCZELNE EI 30 SR 27dB	2152 2052	do 2300	4 069	3 782	4 064	4 346	4 445
			1952	5004,87	4651,86	4998,72	5345,58
DRZWI DWUSKRZYDŁOWE SZKŁONE DYMOSZCZELNE EI 30 SR 27dB	1852 1752	do 2300	7 159	6 845	7 159	7 489	7 821
			1652*	8805,57	8419,35	8805,57	9211,47
DRZWI DWUSKRZYDŁOWE PEŁNE/ SZKŁONE DYMOSZCZELNE EI 30 SR 27dB	1552* 1452*	do 2300	6 140	5 867	6 140	6 371	6 637
			1452*	7552,20	7216,41	7552,20	7836,33
DRZWI JEDNOSKRZYDŁOWE PEŁNE DYMOSZCZELNE EI 60 SR 32dB	1112	do 2300	2 710	2 710	2 830	3 093	3 228
			3333,30	3333,30	3480,90	3804,39	3970,44
DRZWI JEDNOSKRZYDŁOWE SZKŁONE DYMOSZCZELNE EI 60 SR 32dB	1112	do 2300	5 081	5 081	5 213	5 345	5 423
			6249,63	6249,63	6411,99	6574,35	6670,29
DRZWI DWUSKRZYDŁOWE PEŁNE DYMOSZCZELNE EI 60 SR 32dB	2152 2052	do 2300	4 613	4 613	4 746	4 879	4 957
			1952	5673,99	5673,99	5837,58	6001,17
DRZWI DWUSKRZYDŁOWE SZKŁONE DYMOSZCZELNE EI 60 SR 32dB	1852 1752	do 2300	8 452	8 452	8 684	8 717	8 796
			1652*	10395,96	10395,96	10681,32	10721,91
DRZWI DWUSKRZYDŁOWE PEŁNE/ SZKŁONE DYMOSZCZELNE EI 60 SR 32dB	1552* 1452*	do 2300	6 467	6 467	6 599	6 810	6 830
			1452*	7954,41	7954,41	8116,77	8376,30

* drzwi w wersji pełnej lub pełnej / szklonej (skrzydło szersze szklone, skrzydło węższe pełne)

** Kolorystyka RAL/NCS dopłata wg grup (oprócz metalicznych)

*** dopłata do CPL 0,5; 0,7 wg tabeli str. 49

W celu spełnienia warunków APROBATY TECHNICZNEJ do drzwi o odporności ogniowej 30 min., 60 min. należy zastosować samozamykacz. Dobór samozamykaczy str. 44-46.

Istnieje możliwość wykonania drzwi technicznych o nietypowej wysokości po konsultacji z działem obsługi inwestycji lub działem handlowym POL-SKONE.

DRZWI PRZECIWPOŻAROWE EI 30 PLUS
DRZWI PRZECIWPOŻAROWE EI 60 PLUS
 nietypowa wysokość - do 2300 mm
 nietypowa szerokość - „110”

POWŁOKA							
	wymiary po zewnętrznej stronie ościeżnicy [mm] (SZER/ WYS)		MALOWANE białe**	ECO TOP	LAMINOWANE CPL***	Kolekcja I, II,III, IV	kolekcja VI, RETRO, LIMBA
					SILKSTONE		
					HIGH TOP		
					LAMISTONE		
DRZWI JEDNOSKRZYDŁOWE PEŁNE EI 30 SR 32dB	1212	do 2300	2 057	1 763	1 960	2 227	2 316
			2530,11	2168,49	2410,80	2739,21	2848,68
DRZWI JEDNOSKRZYDŁOWE SZKLONE EI 30 SR 32dB	1212	do 2300	4 213	3 919	4 098	4 262	4 455
			5181,99	4820,37	5040,54	5242,26	5479,65
DRZWI DWUSKRZYDŁOWE PEŁNE EI 30 SR 27dB	2352 2252	do 2300	3 962	3 653	3 956	4 260	4 367
			4873,26	4493,19	4865,88	5239,80	5371,41
DRZWI DWUSKRZYDŁOWE SZKŁONE EI 30 SR 27dB	2152 2052	do 2300	7 290	6 951	7 290	7 645	8 002
			8966,70	8549,73	8966,70	9403,35	9842,46
DRZWI DWUSKRZYDŁOWE PEŁNE/ SZKLONE EI 30 SR 27dB	1852 1752*	do 2300	6 192	5 898	6 192	6 441	6 727
			1652*	7616,16	7254,54	7616,16	7922,43
DRZWI JEDNOSKRZYDŁOWE PEŁNE EI 60 SR 32dB	1212	do 2300	2 708	2 708	2 838	3 121	3 266
			3330,84	3330,84	3490,74	3838,83	4017,18
DRZWI JEDNOSKRZYDŁOWE SZKLONE EI 60 SR 32dB	1212	do 2300	5 262	5 262	5 404	5 546	5 630
			6472,26	6472,26	6646,92	6821,58	6924,90
DRZWI DWUSKRZYDŁOWE PEŁNE EI 60 SR 32dB	2352 2252	do 2300	4 548	4 548	4 691	4 834	4 918
			2152 2052	5594,04	5594,04	5769,93	5945,82
DRZWI DWUSKRZYDŁOWE PEŁNE EI 60 SR 32dB	1952 1852	do 2300	5594,04	5594,04	5769,93	5945,82	6049,14
			1752 1652	5594,04	5594,04	5769,93	5945,82
DRZWI JEDNOSKRZYDŁOWE PEŁNE DYMOSZCZELNE EI 30 SR 32dB	1212	do 2300	2 267	1 973	2 170	2 437	2 526
			2788,41	2426,79	2669,10	2997,51	3106,98
DRZWI JEDNOSKRZYDŁOWE SZKLONE DYMOSZCZELNE EI 30 SR 32dB	1212	do 2300	4 423	4 129	4 308	4 472	4 665
			5440,29	5078,67	5298,84	5500,56	5737,95
DRZWI DWUSKRZYDŁOWE PEŁNE DYMOSZCZELNE EI 30 SR 27dB	2352 2252	do 2300	4 382	4 073	4 376	4 680	4 787
			5389,86	5009,79	5382,48	5756,40	5888,01
DRZWI DWUSKRZYDŁOWE SZKŁONE DYMOSZCZELNE EI 30 SR 27dB	2152 2052	do 2300	7 710	7 371	7 710	8 065	8 422
			9483,30	9066,33	9483,30	9919,95	10359,06
DRZWI DWUSKRZYDŁOWE PEŁNE/ SZKLONE DYMOSZCZELNE EI 30 SR 27dB	1852 1752*	do 2300	6 612	6 318	6 612	6 861	7 147
			1652*	8132,76	7771,14	8132,76	8439,03
DRZWI JEDNOSKRZYDŁOWE PEŁNE DYMOSZCZELNE EI 60 SR 32dB	1212	do 2300	2 918	2 918	3 048	3 331	3 476
			3589,14	3589,14	3749,04	4097,13	4275,48
DRZWI JEDNOSKRZYDŁOWE SZKLONE DYMOSZCZELNE EI 60 SR 32dB	1212	do 2300	5 472	5 472	5 614	5 756	5 840
			6730,56	6730,56	6905,22	7079,88	7183,20
DRZWI DWUSKRZYDŁOWE PEŁNE DYMOSZCZELNE EI 60 SR 32dB	2352 2252	do 2300	4 968	4 968	5 111	5 254	5 338
			2152 2052	6110,64	6110,64	6286,53	6462,42
DRZWI DWUSKRZYDŁOWE PEŁNE DYMOSZCZELNE EI 60 SR 32dB	1952 1852	do 2300	6110,64	6110,64	6286,53	6462,42	6565,74
			1752 1652	6110,64	6110,64	6286,53	6462,42
* drzwi w wersji pełnej lub pełnej / szklonej (skrzydło szersze szklone, skrzydło węższe pełne)							
** Kolorystyka RAL/NCS dopłata wg grup (oprócz metalicznych)							
*** dopłata do CPL 0,5; 0,7 wg tabeli str. 49							

W celu spełnienia warunków APROBATY TECHNICZNEJ do drzwi o odporności ogniowej 30 min., 60 min. należy zastosować samozamykacz. Dobór samozamykaczy str. 44-46.

Istnieje możliwość wykonania drzwi technicznych o nietypowej wysokości po konsultacji z działem obsługi inwestycji lub działem handlowym POL-SKONE.

DRZWI PRZECIWPOŻAROWE EI 30 PLUS DRZWI PRZECIWPOŻAROWE EI 60 PLUS nietyпова wysokość - do 2400 mm

POWŁOKA							
	wymiary po zewnętrznej stronie ościeżnicy [mm] (SZER/ WYS)		MALOWANE białe**	ECO TOP	LAMINOWANE CPL***	Kolekcja I, II,III, IV	kolekcja VI, RETRO, LIMBA
					SILKSTONE		
					HIGH TOP		
					LAMISTONE		
DRZWI JEDNOSKRZYDŁOWE PEŁNE EI 30 SR 32dB	1012	do 2400	1 910	1 637	1 820	2 068	2 150
			2349,30	2013,51	2238,60	2543,64	2644,50
DRZWI JEDNOSKRZYDŁOWE SZKLONE EI 30 SR 32dB	1012	do 2400	3 912	3 639	3 805	3 957	4 137
			4811,76	4475,97	4680,15	4867,11	5088,51
DRZWI DWUSKRZYDŁOWE PEŁNE EI 30 SR 27dB	1952 1852	do 2400	3 679	3 392	3 674	3 956	4 055
			4525,17	4172,16	4519,02	4865,88	4987,65
DRZWI DWUSKRZYDŁOWE SZKLONE EI 30 SR 27dB	1752 1652 1552*	do 2400	6 769	6 455	6 769	7 099	7 431
			8325,87	7939,65	8325,87	8731,77	9140,13
DRZWI DWUSKRZYDŁOWE PEŁNE/ SZKLONE EI 30 SR 27dB	1452* 1352*	do 2400	5 750	5 477	5 750	5 981	6 247
			7072,50	6736,71	7072,50	7356,63	7683,81
DRZWI JEDNOSKRZYDŁOWE PEŁNE EI 60 SR 32dB	1012	do 2400	2 515	2 515	2 635	2 898	3 033
			3093,45	3093,45	3241,05	3564,54	3730,59
DRZWI JEDNOSKRZYDŁOWE SZKLONE EI 60 SR 32dB	1012	do 2400	4 886	4 886	5 018	5 150	5 228
			6009,78	6009,78	6172,14	6334,50	6430,44
DRZWI DWUSKRZYDŁOWE PEŁNE EI 60 SR 32dB	1952 1852	do 2400	4 223	4 223	4 356	4 489	4 567
			5194,29	5194,29	5357,88	5521,47	5617,41
DRZWI DWUSKRZYDŁOWE SZKLONE EI 60 SR 32dB	1752 1652 1552*	do 2350	8 062	8 062	8 294	8 327	8 406
			9916,26	9916,26	10201,62	10242,21	10339,38
DRZWI DWUSKRZYDŁOWE PEŁNE/ SZKLONE EI 60 SR 32dB	1452* 1352*	do 2350	6 077	6 077	6 209	6 420	6 440
			7474,71	7474,71	7637,07	7896,60	7921,20
DRZWI JEDNOSKRZYDŁOWE PEŁNE DYMOSZCZELNE EI 30 SR 32dB	1012	do 2400	2 105	1 832	2 015	2 263	2 345
			2589,15	2253,36	2478,45	2783,49	2884,35
DRZWI JEDNOSKRZYDŁOWE SZKLONE DYMOSZCZELNE EI 30 SR 32dB	1012	do 2400	4 107	3 834	4 000	4 152	4 332
			5051,61	4715,82	4920,00	5106,96	5328,36
DRZWI DWUSKRZYDŁOWE PEŁNE DY- MOSZCZELNE EI 30 SR 27dB	1952 1852	do 2400	4 069	3 782	4 064	4 346	4 445
			5004,87	4651,86	4998,72	5345,58	5467,35
DRZWI DWUSKRZYDŁOWE SZKLONE DYMOSZCZELNE EI 30 SR 27dB	1752 1652 1552*	do 2400	7 159	6 845	7 159	7 489	7 821
			8805,57	8419,35	8805,57	9211,47	9619,83
DRZWI DWUSKRZYDŁOWE PEŁNE/ SZKLONE DYMOSZCZELNE EI 30 SR 27dB	1452* 1352*	do 2400	6 140	5 867	6 140	6 371	6 637
			7552,20	7216,41	7552,20	7836,33	8163,51
DRZWI JEDNOSKRZYDŁOWE PEŁNE DYMOSZCZELNE EI 60 SR 32dB	1012	do 2400	2 710	2 710	2 830	3 093	3 228
			3333,30	3333,30	3480,90	3804,39	3970,44
DRZWI JEDNOSKRZYDŁOWE SZKLONE DYMOSZCZELNE EI 60 SR 32dB	1012	do 2400	5 081	5 081	5 213	5 345	5 423
			6249,63	6249,63	6411,99	6574,35	6670,29
DRZWI DWUSKRZYDŁOWE PEŁNE DY- MOSZCZELNE EI 60 SR 32dB	1952 1852	do 2400	4 613	4 613	4 746	4 879	4 957
			5673,99	5673,99	5837,58	6001,17	6097,11
DRZWI DWUSKRZYDŁOWE SZKLONE DYMOSZCZELNE EI 60 SR 32dB	1752 1652 1552*	do 2350	8 452	8 452	8 684	8 717	8 796
			10395,96	10395,96	10681,32	10721,91	10819,08
DRZWI DWUSKRZYDŁOWE PEŁNE/ SZKLONE DYMOSZCZELNE EI 60 SR 32dB	1452* 1352*	do 2350	6 467	6 467	6 599	6 810	6 830
			7954,41	7954,41	8116,77	8376,30	8400,90

* drzwi w wersji pełnej lub pełnej / szklonej (skrzydło szersze szklone, skrzydło węższe pełne)

** Kolorystyka RAL/NCS dopłata wg grup (oprócz metalicznych)

*** dopłata do CPL 0,5; 0,7 wg tabeli str. 49

W celu spełnienia warunków APROBATY TECHNICZNEJ do drzwi o odporności ogniowej 30 min., 60 min. należy zastosować samozamykacz. Dobór samozamykaczy str. 44-46.

Istnieje możliwość wykonania drzwi technicznych o nietypowej wysokości po konsultacji z działem obsługi inwestycji lub działem handlowym POL-SKONE.

DRZWI PRZECIWPOŻAROWE EI 30 PLUS
DRZWI PRZECIWPOŻAROWE EI 60 PLUS
nieotypowa wysokość - do 2400 mm
nieotypowa szerokość - „100”

POWŁOKA							
	wymiary po zewnętrznej stronie ościeżnicy [mm] (SZER/ WYS)		MALOWANE białe**	ECO TOP	LAMINOWANE CPL***	Kolekcja I, II,III, IV	kolekcja VI, RETRO, LIMBA
					SILKSTONE		
					HIGH TOP		
					LAMISTONE		
DRZWI JEDNOSKRZYDŁOWE PEŁNE EI 30 SR 32dB	1112	do 2400	2 057	1 763	1 960	2 227	2 316
			2530,11	2168,49	2410,80	2739,21	2848,68
DRZWI JEDNOSKRZYDŁOWE SZKLONE EI 30 SR 32dB	1112	do 2400	4 213	3 919	4 098	4 262	4 455
			5181,99	4820,37	5040,54	5242,26	5479,65
DRZWI DWUSKRZYDŁOWE PEŁNE EI 30 SR 27dB	2152 2052	do 2400	3 962	3 653	3 956	4 260	4 367
			4873,26	4493,19	4865,88	5239,80	5371,41
DRZWI DWUSKRZYDŁOWE SZKLONE EI 30 SR 27dB	1952 1852	do 2400	7 290	6 951	7 290	7 645	8 002
			8966,70	8549,73	8966,70	9403,35	9842,46
DRZWI DWUSKRZYDŁOWE PEŁNE/ SZKLONE EI 30 SR 27dB	1652* 1552* 1452*	do 2400	6 192	5 898	6 192	6 441	6 727
			7616,16	7254,54	7616,16	7922,43	8274,21
DRZWI JEDNOSKRZYDŁOWE PEŁNE EI 60 SR 32dB	1112	do 2400	2 708	2 708	2 838	3 121	3 266
			3330,84	3330,84	3490,74	3838,83	4017,18
DRZWI JEDNOSKRZYDŁOWE SZKLONE EI 60 SR 32dB	1112	do 2400	5 262	5 262	5 404	5 546	5 630
			6472,26	6472,26	6646,92	6821,58	6924,90
DRZWI DWUSKRZYDŁOWE PEŁNE EI 60 SR 32dB	2152 2052	do 2400	4 548	4 548	4 691	4 834	4 918
			5594,04	5594,04	5769,93	5945,82	6049,14
DRZWI DWUSKRZYDŁOWE SZKLONE EI 60 SR 32dB	1952 1852	do 2350	8 682	8 682	8 932	8 968	9 053
			10678,86	10678,86	10986,36	11030,64	11135,19
DRZWI DWUSKRZYDŁOWE PEŁNE/ SZKLONE EI 60 SR 32dB	1652* 1552* 1452*	do 2350	6 544	6 544	6 686	6 914	6 935
			8049,12	8049,12	8223,78	8504,22	8530,05
DRZWI JEDNOSKRZYDŁOWE PEŁNE DYMOSZCZELNE EI 30 SR 32dB	1112	do 2400	2 267	1 973	2 170	2 437	2 526
			2788,41	2426,79	2669,10	2997,51	3106,98
DRZWI JEDNOSKRZYDŁOWE SZKLONE DYMOSZCZELNE EI 30 SR 32dB	1112	do 2400	4 423	4 129	4 308	4 472	4 665
			5440,29	5078,67	5298,84	5500,56	5737,95
DRZWI DWUSKRZYDŁOWE PEŁNE DYMOSZCZELNE EI 30 SR 27dB	2152 2052	do 2400	4 382	4 073	4 376	4 680	4 787
			5389,86	5009,79	5382,48	5756,40	5888,01
DRZWI DWUSKRZYDŁOWE SZKLONE DYMOSZCZELNE EI 30 SR 27dB	1952 1752	do 2400	7 710	7 371	7 710	8 065	8 422
			9483,30	9066,33	9483,30	9919,95	10359,06
DRZWI DWUSKRZYDŁOWE PEŁNE/ SZKLONE DYMOSZCZELNE EI 30 SR 27dB	1652* 1552* 1452*	do 2400	6 612	6 318	6 612	6 861	7 147
			8132,76	7771,14	8132,76	8439,03	8790,81
DRZWI JEDNOSKRZYDŁOWE PEŁNE DYMOSZCZELNE EI 60 SR 32dB	1112	do 2400	2 918	2 918	3 048	3 331	3 476
			3589,14	3589,14	3749,04	4097,13	4275,48
DRZWI JEDNOSKRZYDŁOWE SZKLONE DYMOSZCZELNE EI 60 SR 32dB	1112	do 2400	5 472	5 472	5 614	5 756	5 840
			6730,56	6730,56	6905,22	7079,88	7183,20
DRZWI DWUSKRZYDŁOWE PEŁNE DYMOSZCZELNE EI 60 SR 32dB	2152 2052	do 2400	4 968	4 968	5 111	5 254	5 338
			6110,64	6110,64	6286,53	6462,42	6565,74
DRZWI DWUSKRZYDŁOWE SZKLONE DYMOSZCZELNE EI 60 SR 32dB	1952 1852	do 2350	9 102	9 102	9 352	9 388	9 473
			11195,46	11195,46	11502,96	11547,24	11651,79
DRZWI DWUSKRZYDŁOWE PEŁNE/ SZKLONE DYMOSZCZELNE EI 60 SR 32dB	1652* 1552* 1452*	do 2350	6 964	6 964	7 106	7 334	7 355
			8565,72	8565,72	8740,38	9020,82	9046,65
* drzwi w wersji pełnej lub pełnej / szklonej (skrzydło szersze szklone, skrzydło węższe pełne)							
** Kolorystyka RAL/NCS dopłata wg grup (oprócz metalicznych)							
*** dopłata do CPL 0,5; 0,7 wg tabeli str. 49							

W celu spełnienia warunków APROBATY TECHNICZNEJ do drzwi o odporności ogniowej 30 min., 60 min. należy zastosować samozamykacz. Dobór samozamykaczy str. 44-46.

Istnieje możliwość wykonania drzwi technicznych o nietypowej wysokości po konsultacji z działem obsługi inwestycji lub działem handlowym POL-SKONE.

DRZWI PRZECIWPOŻAROWE EI 30 PLUS
DRZWI PRZECIWPOŻAROWE EI 60 PLUS
 nietypowa wysokość - do 2400 mm
 nietypowa szerokość - „110”

POWŁOKA							
	wymiar po zewnętrznej stronie ościeżnicy [mm] (SZER/ WYS)		MALOWANE białe**	ECO TOP	LAMINOWANE CPL***	Kolekcja I, II, III, IV	kolekcja VI, RETRO, LIMBA
					HIGH TOP		
					SILKSTONE		
					LAMISTONE		
DRZWI JEDNOSKRZYDŁOWE PEŁNE EI 30 SR 32dB	1212	do 2400	2 204	1 889	2 100	2 387	2 481
			2710,92	2323,47	2583,00	2936,01	3051,63
DRZWI JEDNOSKRZYDŁOWE SZKŁONE EI 30 SR 32dB	1212	do 2400	4 514	4 199	4 391	4 566	4 773
			5552,22	5164,77	5400,93	5616,18	5870,79
DRZWI DWUSKRZYDŁOWE PEŁNE EI 30 SR 27dB	2352 2252 2152	do 2400	4 245	3 914	4 239	4 565	4 679
			5221,35	4814,22	5213,97	5614,95	5755,17
DRZWI DWUSKRZYDŁOWE SZKŁONE EI 30 SR 27dB	2052 1952 1852	do 2400	7 811	7 448	7 811	8 192	8 574
			9607,53	9161,04	9607,53	10076,16	10546,02
DRZWI DWUSKRZYDŁOWE PEŁNE/ SZKŁONE EI 30 SR 27dB	1752* 1652* 1552*	do 2400	6 635	6 320	6 635	6 902	7 208
			8161,05	7773,60	8161,05	8489,46	8865,84
DRZWI JEDNOSKRZYDŁOWE PEŁNE EI 60 SR 32dB	1212	do 2400	2 902	2 902	3 041	3 344	3 499
			3569,46	3569,46	3740,43	4113,12	4303,77
DRZWI JEDNOSKRZYDŁOWE SZKŁONE EI 60 SR 32dB	1212	do 2400	5 638	5 638	5 790	5 942	6 032
			6934,74	6934,74	7121,70	7308,66	7419,36
DRZWI DWUSKRZYDŁOWE PEŁNE EI 60 SR 32dB	2352 2252 2152 2052 1952 1852 1752 1652 1552	do 2400	4 873	4 873	5 026	5 179	5 269
			5993,79	5993,79	6181,98	6370,17	6480,87
DRZWI JEDNOSKRZYDŁOWE PEŁNE DYMOSZCZELNE EI 30 SR 32dB	1212	do 2400	2 429	2 114	2 325	2 612	2 706
			2987,67	2600,22	2859,75	3212,76	3328,38
DRZWI JEDNOSKRZYDŁOWE SZKŁONE DYMOSZCZELNE EI 30 SR 32dB	1212	do 2400	4 739	4 424	4 616	4 791	4 998
			5828,97	5441,52	5677,68	5892,93	6147,54
DRZWI DWUSKRZYDŁOWE PEŁNE DYMOSZCZELNE EI 30 SR 27dB	2352 2252 2152	do 2400	4 695	4 364	4 689	5 015	5 129
			5774,85	5367,72	5767,47	6168,45	6308,67
DRZWI DWUSKRZYDŁOWE SZKŁONE DYMOSZCZELNE EI 30 SR 27dB	2052 1952 1852	do 2400	8 261	7 898	8 261	8 642	9 024
			10161,03	9714,54	10161,03	10629,66	11099,52
DRZWI DWUSKRZYDŁOWE PEŁNE/ SZKŁONE DYMOSZCZELNE EI 30 SR 27dB	1752* 1652* 1552*	do 2400	7 085	6 770	7 085	7 352	7 658
			8714,55	8327,10	8714,55	9042,96	9419,34
DRZWI JEDNOSKRZYDŁOWE PEŁNE DYMOSZCZELNE EI 60 SR 32dB	1212	do 2400	3 127	3 127	3 266	3 569	3 724
			3846,21	3846,21	4017,18	4389,87	4580,52
DRZWI JEDNOSKRZYDŁOWE SZKŁONE DYMOSZCZELNE EI 60 SR 32dB	1212	do 2400	5 863	5 863	6 015	6 167	6 257
			7211,49	7211,49	7398,45	7585,41	7696,11
DRZWI DWUSKRZYDŁOWE PEŁNE DYMOSZCZELNE EI 60 SR 32dB	2352 2252 2152 2052 1952 1852 1752 1652 1552	do 2400	5 323	5 323	5 476	5 629	5 719
			6547,29	6547,29	6735,48	6923,67	7034,37

* drzwi w wersji pełnej lub pełnej / szklonej (skrzydło szersze szklone, skrzydło węższe pełne)

** Kolorystyka RAL/NCS dopłata wg grup (oprócz metalicznych)

*** dopłata do CPL 0,5; 0,7 wg tabeli str. 49

W celu spełnienia warunków APROBATY TECHNICZNEJ do drzwi o odporności ogniowej 30 min., 60 min. należy zastosować samozamykacz. Dobór samozamykaczy str. 44-46.

Istnieje możliwość wykonania drzwi technicznych o nietypowej wysokości po konsultacji z działem obsługi inwestycji lub działem handlowym POL-SKONE.

DRZWI PRZECIWOŻAROWE EI 30 PLUS
DRZWI PRZECIWOŻAROWE EI 60 PLUS
 nietypowa wysokość - do 2500 mm

POWŁOKA							
	wymiary po zewnętrznej stronie ościeżnicy [mm] (SZER/ WYS)		MALOWANE białe**	ECO TOP	LAMINOWANE CPL***	Kolekcja I, II, III, IV	kolekcja VI, RETRO, LIMBA
					HIGH TOP		
					SILKSTONE		
					LAMISTONE		
DRZWI JEDNOSKRZYDŁOWE PEŁNE EI 30 SR 32dB	1012	do 2500	2 057	1 763	1 960	2 227	2 316
			2530,11	2168,49	2410,80	2739,21	2848,68
DRZWI JEDNOSKRZYDŁOWE SZKŁONE EI 30 SR 32dB	1012	do 2500	4 213	3 919	4 098	4 262	4 455
			5181,99	4820,37	5040,54	5242,26	5479,65
DRZWI DWUSKRZYDŁOWE PEŁNE EI 30 SR 27dB	1952 1852	do 2500	3 962	3 653	3 956	4 260	4 367
			4873,26	4493,19	4865,88	5239,80	5371,41
DRZWI DWUSKRZYDŁOWE SZKŁONE EI 30 SR 27dB	1752 1652	do 2500	7 290	6 951	7 290	7 645	8 002
			8966,70	8549,73	8966,70	9403,35	9842,46
DRZWI DWUSKRZYDŁOWE PEŁNE/ SZKŁONE EI 30 SR 27dB	1452* 1352*	do 2500	6 192	5 898	6 192	6 441	6 727
			7616,16	7254,54	7616,16	7922,43	8274,21
DRZWI JEDNOSKRZYDŁOWE PEŁNE EI 60 SR 32dB	1012	do 2500	2 708	2 708	2 838	3 121	3 266
			3330,84	3330,84	3490,74	3838,83	4017,18
DRZWI JEDNOSKRZYDŁOWE SZKŁONE EI 60 SR 32dB	1012	do 2500	5 262	5 262	5 404	5 546	5 630
			6472,26	6472,26	6646,92	6821,58	6924,90
DRZWI DWUSKRZYDŁOWE PEŁNE EI 60 SR 32dB	1952 1852 1752 1652	do 2500	4 548	4 548	4 691	4 834	4 918
			5594,04	5594,04	5769,93	5945,82	6049,14
DRZWI JEDNOSKRZYDŁOWE PEŁNE DYMOSZCZELNE EI 30 SR 32dB	1012	do 2500	2 267	1 973	2 170	2 437	2 526
			2788,41	2426,79	2669,10	2997,51	3106,98
DRZWI JEDNOSKRZYDŁOWE SZKŁONE DYMOSZCZELNE EI 30 SR 32dB	1012	do 2500	4 423	4 129	4 308	4 472	4 665
			5440,29	5078,67	5298,84	5500,56	5737,95
DRZWI DWUSKRZYDŁOWE PEŁNE DYMOSZCZELNE EI 30 SR 27dB	1952 1852	do 2500	4 382	4 073	4 376	4 680	4 787
			5389,86	5009,79	5382,48	5756,40	5888,01
DRZWI DWUSKRZYDŁOWE SZKŁONE DYMOSZCZELNE EI 30 SR 27dB	1752 1652	do 2500	7 710	7 371	7 710	8 065	8 422
			9483,30	9066,33	9483,30	9919,95	10359,06
DRZWI DWUSKRZYDŁOWE PEŁNE/ SZKŁONE DYMOSZCZELNE EI 30 SR 27dB	1452* 1352*	do 2500	6 612	6 318	6 612	6 861	7 147
			8132,76	7771,14	8132,76	8439,03	8790,81
DRZWI JEDNOSKRZYDŁOWE PEŁNE DYMOSZCZELNE EI 60 SR 32dB	1012	do 2500	2 918	2 918	3 048	3 331	3 476
			3589,14	3589,14	3749,04	4097,13	4275,48
DRZWI JEDNOSKRZYDŁOWE SZKŁONE DYMOSZCZELNE EI 60 SR 32dB	1012	do 2500	5 472	5 472	5 614	5 756	5 840
			6730,56	6730,56	6905,22	7079,88	7183,20
DRZWI DWUSKRZYDŁOWE PEŁNE DYMOSZCZELNE EI 60 SR 32dB	1952 1852 1752 1652	do 2500	4 968	4 968	5 111	5 254	5 338
			6110,64	6110,64	6286,53	6462,42	6565,74

* drzwi w wersji pełnej lub pełnej / szklonej (skrzydło szersze szklone, skrzydło węższe pełne)

** Kolorystyka RAL/NCS dopłata wg grup (oprócz metalicznych)

*** dopłata do CPL 0,5; 0,7 wg tabeli str. 49

W celu spełnienia warunków APROBATY TECHNICZNEJ do drzwi o odporności ogniowej 30 min., 60 min. należy zastosować samozamykacz. Dobór samozamykaczy str. 44-46.

Istnieje możliwość wykonania drzwi technicznych o nietypowej wysokości po konsultacji z działem obsługi inwestycji lub działem handlowym POL-SKONE.

DRZWI PRZECIWPOŻAROWE EI 30 PLUS
DRZWI PRZECIWPOŻAROWE EI 60 PLUS
 nietypowa wysokość - do 2500 mm
 nietypowa szerokość - „100”

POWŁOKA							
	wymiary po zewnętrznej stronie ościeżnicy [mm] (SZER/ WYS)		MALOWANE białe**	ECO TOP	LAMINOWANE CPL***	Kolekcja I, II,III, IV	kolekcja VI, RETRO, LIMBA
					SILKSTONE		
					HIGH TOP		
					LAMISTONE		
DRZWI JEDNOSKRZYDŁOWE PEŁNE EI 30 SR 32dB	1112	do 2500	2 204	1 889	2 100	2 387	2 481
			2710,92	2323,47	2583,00	2936,01	3051,63
DRZWI JEDNOSKRZYDŁOWE SZKLONE EI 30 SR 32dB	1112	do 2500	4 514	4 199	4 391	4 566	4 773
			5552,22	5164,77	5400,93	5616,18	5870,79
DRZWI DWUSKRZYDŁOWE PEŁNE EI 30 SR 27dB	2152 2052	do 2500	4 245	3 914	4 239	4 565	4 679
			5221,35	4814,22	5213,97	5614,95	5755,17
DRZWI DWUSKRZYDŁOWE SZKLONE EI 30 SR 27dB	1952 1852	do 2500	7 811	7 448	7 811	8 192	8 574
			9607,53	9161,04	9607,53	10076,16	10546,02
DRZWI DWUSKRZYDŁOWE PEŁNE/ SZKLONE EI 30 SR 27dB	1652* 1552* 1452*	do 2500	6 635	6 320	6 635	6 902	7 208
			8161,05	7773,60	8161,05	8489,46	8865,84
DRZWI JEDNOSKRZYDŁOWE PEŁNE EI 60 SR 32dB	1112	do 2500	2 902	2 902	3 041	3 344	3 499
			3569,46	3569,46	3740,43	4113,12	4303,77
DRZWI JEDNOSKRZYDŁOWE SZKLONE EI 60 SR 32dB	1112	do 2500	5 638	5 638	5 790	5 942	6 032
			6934,74	6934,74	7121,70	7308,66	7419,36
DRZWI DWUSKRZYDŁOWE PEŁNE EI 60 SR 32dB	2152 2052 1952 1852 1752	do 2500	4 873	4 873	5 026	5 179	5 269
			5993,79	5993,79	6181,98	6370,17	6480,87
DRZWI JEDNOSKRZYDŁOWE PEŁNE DYMOSZCZELNE EI 30 SR 32dB	1112	do 2500	2 429	2 114	2 325	2 612	2 706
			2987,67	2600,22	2859,75	3212,76	3328,38
DRZWI JEDNOSKRZYDŁOWE SZKLONE DYMOSZCZELNE EI 30 SR 32dB	1112	do 2500	4 739	4 424	4 616	4 791	4 998
			5828,97	5441,52	5677,68	5892,93	6147,54
DRZWI DWUSKRZYDŁOWE PEŁNE DYMOSZCZELNE EI 30 SR 27dB	2152 2052	do 2500	4 695	4 364	4 689	5 015	5 129
			5774,85	5367,72	5767,47	6168,45	6308,67
DRZWI DWUSKRZYDŁOWE SZKŁONE DYMOSZCZELNE EI 30 SR 27dB	1952 1852	do 2500	8 261	7 898	8 261	8 642	9 024
			10161,03	9714,54	10161,03	10629,66	11099,52
DRZWI DWUSKRZYDŁOWE PEŁNE/ SZKLONE DYMOSZCZELNE EI 30 SR 27dB	1652* 1552* 1452*	do 2500	7 085	6 770	7 085	7 352	7 658
			8714,55	8327,10	8714,55	9042,96	9419,34
DRZWI JEDNOSKRZYDŁOWE PEŁNE DYMOSZCZELNE EI 60 SR 32dB	1112	do 2500	3 127	3 127	3 266	3 569	3 724
			3846,21	3846,21	4017,18	4389,87	4580,52
DRZWI JEDNOSKRZYDŁOWE SZKLONE DYMOSZCZELNE EI 60 SR 32dB	1112	do 2500	5 863	5 863	6 015	6 167	6 257
			7211,49	7211,49	7398,45	7585,41	7696,11
DRZWI DWUSKRZYDŁOWE PEŁNE DYMOSZCZELNE EI 60 SR 32dB	2152 2052 1952 1852 1752	do 2500	5 323	5 323	5 476	5 629	5 719
			6547,29	6547,29	6735,48	6923,67	7034,37

* drzwi w wersji pełnej lub pełnej / szklonej (skrzydło szersze szklone, skrzydło węższe pełne)

** Kolorystyka RAL/NCS dopłata wg grup (oprócz metalicznych)

*** dopłata do CPL 0,5; 0,7 wg tabeli str. 49

W celu spełnienia warunków APROBATY TECHNICZNEJ do drzwi o odporności ogniowej 30 min., 60 min. należy zastosować samozamykacz. Dobór samozamykaczy str. 44-46.

Istnieje możliwość wykonania drzwi technicznych o nietypowej wysokości po konsultacji z działem obsługi inwestycji lub działem handlowym POL-SKONE.

DRZWI PRZECIWPOŻAROWE EI 30 PLUS
DRZWI PRZECIWPOŻAROWE EI 60 PLUS
nieotypowa wysokość - do 2500 mm
nieotypowa szerokość - „110”

POWŁOKA							
	wymiary po zewnętrznej stronie ościeżnicy [mm] (SZER/ WYS)		MALOWANE białe**	ECO TOP	LAMINOWANE CPL***	Kolekcja I, II,III, IV	kolekcja VI, RETRO, LIMBA
					SILKSTONE		
					HIGH TOP		
					LAMISTONE		
DRZWI JEDNOSKRZYDŁOWE PEŁNE EI 30 SR 32dB	1212	do 2500	2 350	2 014	2 240	2 546	2 646
			2890,50	2477,22	2755,20	3131,58	3254,58
DRZWI JEDNOSKRZYDŁOWE SZKLONE EI 30 SR 32dB	1212	do 2500	4 814	4 478	4 683	4 870	5 091
			5921,22	5507,94	5760,09	5990,10	6261,93
DRZWI DWUSKRZYDŁOWE PEŁNE EI 30 SR 27dB	2352 2252 2152	do 2500	4 528	4 174	4 522	4 869	4 990
			5569,44	5134,02	5562,06	5988,87	6137,70
DRZWI DWUSKRZYDŁOWE SZKLONE EI 30 SR 27dB	2052 1952 1852	do 2500	8 331	7 944	8 331	8 738	9 146
			10247,13	9771,12	10247,13	10747,74	11249,58
DRZWI DWUSKRZYDŁOWE PEŁNE/ SZKLONE EI 30 SR 27dB	1752* 1652* 1552*	do 2500	7 077	6 741	7 077	7 362	7 688
			8704,71	8291,43	8704,71	9055,26	9456,24
DRZWI JEDNOSKRZYDŁOWE PEŁNE EI 60 SR 32dB	1212	do 2500	3 095	3 095	3 244	3 567	3 732
			3806,85	3806,85	3990,12	4387,41	4590,36
DRZWI JEDNOSKRZYDŁOWE SZKLONE EI 60 SR 32dB	1212	do 2500	6 013	6 013	6 176	6 339	6 435
			7395,99	7395,99	7596,48	7796,97	7915,05
DRZWI DWUSKRZYDŁOWE PEŁNE EI 60 SR 32dB	2352 2252 2152 2052 1952 1852 1752 1652 1552	do 2500	5 198	5 198	5 361	5 524	5 620
			6393,54	6393,54	6594,03	6794,52	6912,60
DRZWI JEDNOSKRZYDŁOWE PEŁNE DYMOSZCZELNE EI 30 SR 32dB	1212	do 2500	2 590	2 254	2 480	2 786	2 886
			3185,70	2772,42	3050,40	3426,78	3549,78
DRZWI JEDNOSKRZYDŁOWE SZKLONE DYMOSZCZELNE EI 30 SR 32dB	1212	do 2500	5 054	4 718	4 923	5 110	5 331
			6216,42	5803,14	6055,29	6285,30	6557,13
DRZWI DWUSKRZYDŁOWE PEŁNE DYMOSZCZELNE EI 30 SR 27dB	2352 2252 2152	do 2500	5 008	4 654	5 002	5 349	5 470
			6159,84	5724,42	6152,46	6579,27	6728,10
DRZWI DWUSKRZYDŁOWE SZKLONE DYMOSZCZELNE EI 30 SR 27dB	2052 1952 1852	do 2500	8 811	8 424	8 811	9 218	9 626
			10837,53	10361,52	10837,53	11338,14	11839,98
DRZWI DWUSKRZYDŁOWE PEŁNE/ SZKLONE DYMOSZCZELNE EI 30 SR 27dB	1752* 1652* 1552*	do 2500	7 557	7 221	7 557	7 842	8 168
			9295,11	8881,83	9295,11	9645,66	10046,64
DRZWI JEDNOSKRZYDŁOWE PEŁNE DYMOSZCZELNE EI 60 SR 32dB	1212	do 2500	3 335	3 335	3 484	3 807	3 972
			4102,05	4102,05	4285,32	4682,61	4885,56
DRZWI JEDNOSKRZYDŁOWE SZKLONE DYMOSZCZELNE EI 60 SR 32dB	1212	do 2500	6 253	6 253	6 416	6 579	6 675
			7691,19	7691,19	7891,68	8092,17	8210,25
DRZWI DWUSKRZYDŁOWE PEŁNE DYMOSZCZELNE EI 60 SR 32dB	2352 2252 2152 2052 1952 1852 1752 1652 1552	do 2500	5 678	5 678	5 841	6 004	6 100
			6983,94	6983,94	7184,43	7384,92	7503,00

* drzwi w wersji pełnej lub pełnej / szklonej (skrzydło szersze szklone, skrzydło węższe pełne)

** Kolorystyka RAL/NCS dopłata wg grup (oprócz metalicznych)

*** dopłata do CPL 0,5; 0,7 wg tabeli str. 49

W celu spełnienia warunków APROBATY TECHNICZNEJ do drzwi o odporności ogniowej 30 min., 60 min. należy zastosować samozamykacz. Dobór samozamykaczy str. 44-46.

Istnieje możliwość wykonania drzwi technicznych o nietypowej wysokości po konsultacji z działem obsługi inwestycji lub działem handlowym POL-SKONE.

DRZWI PRZECIWPOŻAROWE BEZPRZYLGOWE EI 30 PLUS DRZWI PRZECIWPOŻAROWE BEZPRZYLGOWE EI 60 PLUS

POWŁOKA							
	wymiary po zewnętrznej stronie ościeżnicy [mm] (SZER/ WYS)		MALOWANE białe**	ECO TOP	LAMINOWANE CPL***	Kolekcja I, II, III, IV	kolekcja VI, RETRO, LIMBA
					HIGH TOP		
					SILKSTONE		
					LAMISTONE		
DRZWI JEDNOSKRZYDŁOWE PEŁNE EI 30 SR 32dB	1012	2075	2 129	1 919	2 060	2 251	2 314
			2 618,67	2 360,37	2 533,80	2 768,73	2 846,22
DRZWI JEDNOSKRZYDŁOWE SZKLONE EI 30 SR 32dB	1012	2075	3 669	3 459	3 587	3 704	3 842
			4 512,87	4 254,57	4 412,01	4 555,92	4 725,66
DRZWI DWUSKRZYDŁOWE PEŁNE EI 30 SR 27dB	1929 1829	2075	4 150	3 929	4 146	4 363	4 439
			5 104,50	4 832,67	5 099,58	5 366,49	5 459,97
DRZWI DWUSKRZYDŁOWE SZKLONE EI 30 SR 27dB	1729 1629	2075	6 527	6 285	6 527	6 781	7 036
			8 028,21	7 730,55	8 028,21	8 340,63	8 654,28
DRZWI DWUSKRZYDŁOWE PEŁNE/ SZKLONE EI 30 SR 27dB	1529* 1429*	2075	5 743	5 533	5 743	5 921	6 125
			7 063,89	6 805,59	7 063,89	7 282,83	7 533,75
DRZWI JEDNOSKRZYDŁOWE PEŁNE EI 60 SR 32dB	1012	2075	2 594	2 594	2 687	2 890	2 993
			3 190,62	3 190,62	3 305,01	3 554,70	3 681,39
DRZWI JEDNOSKRZYDŁOWE SZKLONE EI 60 SR 32dB	1012	2075	4 418	4 418	4 520	4 622	4 682
			5 434,14	5 434,14	5 559,60	5 685,06	5 758,86
DRZWI DWUSKRZYDŁOWE PEŁNE EI 60 SR 32dB	1929 1829	2075	4 569	4 569	4 670	4 773	4 833
			5 619,87	5 619,87	5 744,10	5 870,79	5 944,59
DRZWI DWUSKRZYDŁOWE SZKLONE EI 60 SR 32dB	1729 1629	2075	7 522	7 522	7 700	7 726	7 786
			9 252,06	9 252,06	9 471,00	9 502,98	9 576,78
DRZWI DWUSKRZYDŁOWE PEŁNE/ SZKLONE EI 60 SR 32dB	1529* 1429*	2075	5 994	5 994	6 096	6 258	6 274
			7 372,62	7 372,62	7 498,08	7 697,34	7 717,02
DRZWI JEDNOSKRZYDŁOWE PEŁNE DYMOSZCZELNE EI 30 SR 32dB	1012	2075	2 279	2 069	2 210	2 401	2 464
			2 803,17	2 544,87	2 718,30	2 953,23	3 030,72
DRZWI JEDNOSKRZYDŁOWE SZKLONE DYMOSZCZELNE EI 30 SR 32dB	1012	2075	3 819	3 609	3 737	3 854	3 992
			4 697,37	4 439,07	4 596,51	4 740,42	4 910,16
DRZWI DWUSKRZYDŁOWE PEŁNE DYMOSZCZELNE EI 30 SR 27dB	1929 1829	2075	4 450	4 229	4 446	4 663	4 739
			5 473,50	5 201,67	5 468,58	5 735,49	5 828,97
DRZWI DWUSKRZYDŁOWE SZKLONE DYMOSZCZELNE EI 30 SR 27dB	1729 1629	2075	6 827	6 585	6 827	7 081	7 336
			8 397,21	8 099,55	8 397,21	8 709,63	9 023,28
DRZWI DWUSKRZYDŁOWE PEŁNE/ SZKLONE DYMOSZCZELNE EI 30 SR 27dB	1529* 1429*	2075	6 043	5 833	6 043	6 221	6 425
			7 432,89	7 174,59	7 432,89	7 651,83	7 902,75
DRZWI JEDNOSKRZYDŁOWE PEŁNE DYMOSZCZELNE EI 60 SR 32dB	1012	2075	2 744	2 744	2 837	3 040	3 143
			3 375,12	3 375,12	3 489,51	3 739,20	3 865,89
DRZWI JEDNOSKRZYDŁOWE SZKLONE DYMOSZCZELNE EI 60 SR 32dB	1012	2075	4 568	4 568	4 670	4 772	4 832
			5 618,64	5 618,64	5 744,10	5 869,56	5 943,36
DRZWI DWUSKRZYDŁOWE PEŁNE DYMOSZCZELNE EI 60 SR 32dB	1929 1829	2075	4 869	4 869	4 970	5 073	5 133
			5 988,87	5 988,87	6 113,10	6 239,79	6 313,59
DRZWI DWUSKRZYDŁOWE SZKLONE DYMOSZCZELNE EI 60 SR 32dB	1729 1629	2075	7 822	7 822	8 000	8 026	8 086
			9 621,06	9 621,06	9 840,00	9 871,98	9 945,78
DRZWI DWUSKRZYDŁOWE PEŁNE/ SZKLONE DYMOSZCZELNE EI 60 SR 32dB	1529* 1429*	2075	6 294	6 294	6 396	6 558	6 574
			7 741,62	7 741,62	7 867,08	8 066,34	8 086,02

* drzwi w wersji pełnej lub pełnej / szklonej (skrzydło szersze szklone, skrzydło węższe pełne)

** Kolorystyka RAL/NCS dopłata wg grup (oprócz metalicznych)

*** dopłata do CPL 0,5; 0,7 wg tabeli str. 49

W celu spełnienia warunków APROBATY TECHNICZNEJ do drzwi o odporności ogniowej 30 min., 60 min. należy zastosować samozamykacz. Dobór samozamykaczy str. 44-46.

Istnieje możliwość wykonania drzwi technicznych o nietypowej wysokości po konsultacji z działem obsługi inwestycji lub działem handlowym POL-SKONE.

Ceny (zł): **NETTO**/brutto (VAT 23%)

DRZWI PRZECIWOŻAROWE BEZPRZYLGOWE EI 30 PLUS DRZWI PRZECIWOŻAROWE BEZPRZYLGOWE EI 60 PLUS

nietyпова szerokość - „100”

POWŁOKA							
	wymiary po zewnętrznej stronie ościeżnicy [mm] (SZER/ WYS)		MALOWANE białe**	ECO TOP	LAMINOWANE CPL***	Kolekcja I, II, III, IV	kolekcja VI, RETRO, LIMBA
					HIGH TOP		
					SILKSTONE		
					LAMISTONE		
DRZWI JEDNOSKRZYDŁOWE PEŁNE EI 30 SR 32dB	1112	2075	2 276	2 045	2 200	2 410	2 479
			2 799,48	2 515,35	2 706,00	2 964,30	3 049,17
DRZWI JEDNOSKRZYDŁOWE SZKLONE EI 30 SR 32dB	1112	2075	3 970	3 739	3 880	4 008	4 160
			4 883,10	4 598,97	4 772,40	4 929,84	5 116,80
DRZWI DWUSKRZYDŁOWE PEŁNE EI 30 SR 27dB	2129 2029 1929	2075	4 433	4 190	4 429	4 667	4 751
			5 452,59	5 153,70	5 447,67	5 740,41	5 843,73
DRZWI DWUSKRZYDŁOWE SZKLONE EI 30 SR 27dB	1829 1729 1629*	2075	7 048	6 782	7 048	7 327	7 608
			8 669,04	8 341,86	8 669,04	9 012,21	9 357,84
DRZWI DWUSKRZYDŁOWE PEŁNE/ SZKLONE EI 30 SR 27dB	1529* 1429*	2075	6 185	5 954	6 185	6 381	6 606
			7 607,55	7 323,42	7 607,55	7 848,63	8 125,38
DRZWI JEDNOSKRZYDŁOWE PEŁNE EI 60 SR 32dB	1112	2075	2 788	2 788	2 890	3 113	3 226
			3 429,24	3 429,24	3 554,70	3 828,99	3 967,98
DRZWI JEDNOSKRZYDŁOWE SZKLONE EI 60 SR 32dB	1112	2075	4 794	4 794	4 906	5 018	5 084
			5 896,62	5 896,62	6 034,38	6 172,14	6 253,32
DRZWI DWUSKRZYDŁOWE PEŁNE EI 60 SR 32dB	2129 2029 1929	2075	4 894	4 894	5 005	5 118	5 184
			6 019,62	6 019,62	6 156,15	6 295,14	6 376,32
DRZWI DWUSKRZYDŁOWE SZKLONE EI 60 SR 32dB	1829 1729 1629*	2075	8 142	8 142	8 338	8 366	8 433
			10 014,66	10 014,66	10 255,74	10 290,18	10 372,59
DRZWI DWUSKRZYDŁOWE PEŁNE/ SZKLONE EI 60 SR 32dB	1529* 1429*	2075	6 462	6 462	6 574	6 752	6 769
			7 948,26	7 948,26	8 086,02	8 304,96	8 325,87
DRZWI JEDNOSKRZYDŁOWE PEŁNE DYMOSZCZELNE EI 30 SR 32dB	1112	2075	2 441	2 210	2 365	2 575	2 644
			3 002,43	2 718,30	2 908,95	3 167,25	3 252,12
DRZWI JEDNOSKRZYDŁOWE SZKLONE DYMOSZCZELNE EI 30 SR 32dB	1112	2075	4 135	3 904	4 045	4 173	4 325
			5 086,05	4 801,92	4 975,35	5 132,79	5 319,75
DRZWI DWUSKRZYDŁOWE PEŁNE DYMOSZCZELNE EI 30 SR 27dB	2129 2029 1929	2075	4 763	4 520	4 759	4 997	5 081
			5 858,49	5 559,60	5 853,57	6 146,31	6 249,63
DRZWI DWUSKRZYDŁOWE SZKLONE DYMOSZCZELNE EI 30 SR 27dB	1829 1729 1629*	2075	7 378	7 112	7 378	7 657	7 938
			9 074,94	8 747,76	9 074,94	9 418,11	9 763,74
DRZWI DWUSKRZYDŁOWE PEŁNE/ SZKLONE DYMOSZCZELNE EI 30 SR 27dB	1529* 1429*	2075	6 515	6 284	6 515	6 711	6 936
			8 013,45	7 729,32	8 013,45	8 254,53	8 531,28
DRZWI JEDNOSKRZYDŁOWE PEŁNE DYMOSZCZELNE EI 60 SR 32dB	1112	2075	2 953	2 953	3 055	3 278	3 391
			3 632,19	3 632,19	3 757,65	4 031,94	4 170,93
DRZWI JEDNOSKRZYDŁOWE SZKLONE DYMOSZCZELNE EI 60 SR 32dB	1112	2075	4 959	4 959	5 071	5 183	5 249
			6 099,57	6 099,57	6 237,33	6 375,09	6 456,27
DRZWI DWUSKRZYDŁOWE PEŁNE DYMOSZCZELNE EI 60 SR 32dB	2129 2029 1929	2075	5 224	5 224	5 335	5 448	5 514
			6 425,52	6 425,52	6 562,05	6 701,04	6 782,22
DRZWI DWUSKRZYDŁOWE SZKLONE DYMOSZCZELNE EI 60 SR 32dB	1829 1729 1629*	2075	8 472	8 472	8 668	8 696	8 763
			10 420,56	10 420,56	10 661,64	10 696,08	10 778,49
DRZWI DWUSKRZYDŁOWE PEŁNE/ SZKLONE DYMOSZCZELNE EI 60 SR 32dB	1529* 1429*	2075	6 792	6 792	6 904	7 082	7 099
			8 354,16	8 354,16	8 491,92	8 710,86	8 731,77

* drzwi w wersji pełnej lub pełnej / szklonej (skrzydło szersze szklone, skrzydło węższe pełne)

** Kolorystyka RAL/NCS dopłata wg grup (oprócz metalicznych)

*** dopłata do CPL 0,5; 0,7 wg tabeli str. 49

W celu spełnienia warunków APROBATY TECHNICZNEJ do drzwi o odporności ogniowej 30 min., 60 min. należy zastosować samozamykacz. Dobór samozamykaczy str. 44-46.

Istnieje możliwość wykonania drzwi technicznych o nietypowej wysokości po konsultacji z działem obsługi inwestycji lub działem handlowym POL-SKONE.

Ceny (zł): **NETTO**/brutto (VAT 23%)

DRZWI PRZECIWOŻAROWE BEZPRZYLGOWE EI 30 PLUS DRZWI PRZECIWOŻAROWE BEZPRZYLGOWE EI 60 PLUS

nietyпова szerokość - „110”

POWŁOKA							
	wymiary po zewnętrznej stronie ościeżnicy [mm] (SZER/ WYS)		MALOWANE białe**	ECO TOP	LAMINOWANE CPL***	Kolekcja I, II, III, IV	kolekcja VI, RETRO, LIMBA
					HIGH TOP		
					SILKSTONE		
					LAMISTONE		
DRZWI JEDNOSKRZYDŁOWE PEŁNE EI 30 SR 32dB	1212	2075	2 423	2 171	2 340	2 569	2 645
			2 980,29	2 670,33	2 878,20	3 159,87	3 253,35
DRZWI JEDNOSKRZYDŁOWE SZKLONE EI 30 SR 32dB	1212	2075	4 271	4 019	4 172	4 313	4 478
			5 253,33	4 943,37	5 131,56	5 304,99	5 507,94
DRZWI DWUSKRZYDŁOWE PEŁNE EI 30 SR 27dB	2329 2229 2129	2075	4 716	4 451	4 711	4 972	5 063
DRZWI DWUSKRZYDŁOWE SZKLONE EI 30 SR 27dB	2029 1929 1829		7 568	7 278	7 568	7 873	8 179
DRZWI DWUSKRZYDŁOWE PEŁNE/ SZKLONE EI 30 SR 27dB	1729* 1629* 1529*	2075	6 628	6 376	6 628	6 841	7 086
			8 152,44	7 842,48	8 152,44	8 414,43	8 715,78
DRZWI JEDNOSKRZYDŁOWE PEŁNE EI 60 SR 32dB	1212	2075	2 981	2 981	3 093	3 336	3 459
			3 666,63	3 666,63	3 804,39	4 103,28	4 254,57
DRZWI JEDNOSKRZYDŁOWE SZKLONE EI 60 SR 32dB	1212	2075	5 170	5 170	5 292	5 414	5 486
			6 359,10	6 359,10	6 509,16	6 659,22	6 747,78
DRZWI DWUSKRZYDŁOWE PEŁNE EI 60 SR 32dB	2329 2229 2129 2029 1929 1829 1729 1629 1529	2075	5 219	5 219	5 340	5 463	5 535
			6 419,37	6 419,37	6 568,20	6 719,49	6 808,05
DRZWI JEDNOSKRZYDŁOWE PEŁNE DYMOSZCZELNE EI 30 SR 32dB	1212	2075	2 603	2 351	2 520	2 749	2 825
			3 201,69	2 891,73	3 099,60	3 381,27	3 474,75
DRZWI JEDNOSKRZYDŁOWE SZKLONE DYMOSZCZELNE EI 30 SR 32dB	1212	2075	4 451	4 199	4 352	4 493	4 658
			5 474,73	5 164,77	5 352,96	5 526,39	5 729,34
DRZWI DWUSKRZYDŁOWE PEŁNE DYMOSZCZELNE EI 30 SR 27dB	2329 2229 2129	2075	5 076	4 811	5 071	5 332	5 423
DRZWI DWUSKRZYDŁOWE SZKLONE DYMOSZCZELNE EI 30 SR 27dB	2029 1929 1829		7 928	7 638	7 928	8 233	8 539
DRZWI DWUSKRZYDŁOWE PEŁNE/ SZKLONE DYMOSZCZELNE EI 30 SR 27dB	1729* 1629* 1529*	2075	6 988	6 736	6 988	7 201	7 446
			8 595,24	8 285,28	8 595,24	8 857,23	9 158,58
DRZWI JEDNOSKRZYDŁOWE PEŁNE DYMOSZCZELNE EI 60 SR 32dB	1212	2075	3 161	3 161	3 273	3 516	3 639
			3 888,03	3 888,03	4 025,79	4 324,68	4 475,97
DRZWI JEDNOSKRZYDŁOWE SZKLONE DYMOSZCZELNE EI 60 SR 32dB	1212	2075	5 350	5 350	5 472	5 594	5 666
			6 580,50	6 580,50	6 730,56	6 880,62	6 969,18
DRZWI DWUSKRZYDŁOWE PEŁNE DYMOSZCZELNE EI 60 SR 32dB	2329 2229 2129 2029 1929 1829 1729 1629 1529	2075	5 579	5 579	5 700	5 823	5 895
			6 862,17	6 862,17	7 011,00	7 162,29	7 250,85

* drzwi w wersji pełnej lub pełnej / szklonej (skrzydło szersze szklone, skrzydło węższe pełne)

** Kolorystyka RAL/NCS dopłata wg grup (oprócz metalicznych)

*** dopłata do CPL 0,5; 0,7 wg tabeli str. 49

W celu spełnienia warunków APROBATY TECHNICZNEJ do drzwi o odporności ogniowej 30 min., 60 min. należy zastosować samozamykacz. Dobór samozamykaczy str. 44-46.

Istnieje możliwość wykonania drzwi technicznych o nietypowej wysokości po konsultacji z działem obsługi inwestycji lub działem handlowym POL-SKONE.

Ceny (zł): **NETTO**/brutto (VAT 23%)

DRZWI PRZECIWPOŻAROWE BEZPRZYLGOWE EI 30 PLUS DRZWI PRZECIWPOŻAROWE BEZPRZYLGOWE EI 60 PLUS

nietyпова wysokość - do 2200 mm

POWŁOKA							
	wymiary po zewnętrznej stronie ościeżnicy [mm] (SZER/ WYS)		MALOWANE białe**	ECO TOP	LAMINOWANE CPL***	Kolekcja I, II, III, IV	kolekcja VI, RETRO, LIMBA
					HIGH TOP		
					SILKSTONE		
					LAMISTONE		
DRZWI JEDNOSKRZYDŁOWE PEŁNE EI 30 SR 32dB	1012	do 2200	2 276	2 045	2 200	2 410	2 479
			2 799,48	2 515,35	2 706,00	2 964,30	3 049,17
DRZWI JEDNOSKRZYDŁOWE SZKLONE EI 30 SR 32dB	1012	do 2200	3 970	3 739	3 880	4 008	4 160
			4 883,10	4 598,97	4 772,40	4 929,84	5 116,80
DRZWI DWUSKRZYDŁOWE PEŁNE EI 30 SR 27dB	1929 1829 1729 1629 1529* 1429* 1329*	do 2200	4 433	4 190	4 429	4 667	4 751
DRZWI DWUSKRZYDŁOWE SZKLONE EI 30 SR 27dB		do 2200	7 048	6 782	7 048	7 327	7 608
DRZWI DWUSKRZYDŁOWE PEŁNE/ SZKLONE EI 30 SR 27dB		do 2200	6 185	5 954	6 185	6 381	6 606
			7 607,55	7 323,42	7 607,55	7 848,63	8 125,38
DRZWI JEDNOSKRZYDŁOWE PEŁNE EI 60 SR 32dB	1012	do 2200	2 788	2 788	2 890	3 113	3 226
			3 429,24	3 429,24	3 554,70	3 828,99	3 967,98
DRZWI JEDNOSKRZYDŁOWE SZKLONE EI 60 SR 32dB	1012	do 2200	4 794	4 794	4 906	5 018	5 084
			5 896,62	5 896,62	6 034,38	6 172,14	6 253,32
DRZWI DWUSKRZYDŁOWE PEŁNE EI 60 SR 32dB	1929 1829 1729 1629 1529* 1429* 1329*	do 2200	4 894	4 894	5 005	5 118	5 184
DRZWI DWUSKRZYDŁOWE SZKLONE EI 60 SR 32dB		do 2200	8 142	8 142	8 338	8 366	8 433
DRZWI DWUSKRZYDŁOWE PEŁNE/ SZKLONE EI 60 SR 32dB		do 2200	6 462	6 462	6 574	6 752	6 769
			7 948,26	7 948,26	8 086,02	8 304,96	8 325,87
DRZWI JEDNOSKRZYDŁOWE PEŁNE DYMOSZCZELNE EI 30 SR 32dB	1012	do 2200	2 441	2 210	2 365	2 575	2 644
			3 002,43	2 718,30	2 908,95	3 167,25	3 252,12
DRZWI JEDNOSKRZYDŁOWE SZKLONE DYMOSZCZELNE EI 30 SR 32dB	1012	do 2200	4 135	3 904	4 045	4 173	4 325
			5 086,05	4 801,92	4 975,35	5 132,79	5 319,75
DRZWI DWUSKRZYDŁOWE PEŁNE DYMOSZCZELNE EI 30 SR 27dB	1929 1829 1729 1629 1529* 1429* 1329*	do 2200	4 763	4 520	4 759	4 997	5 081
DRZWI DWUSKRZYDŁOWE SZKLONE DYMOSZCZELNE EI 30 SR 27dB		do 2200	7 378	7 112	7 378	7 657	7 938
DRZWI DWUSKRZYDŁOWE PEŁNE/ SZKLONE DYMOSZCZELNE EI 30 SR 27dB		do 2200	6 515	6 284	6 515	6 711	6 936
			8 013,45	7 729,32	8 013,45	8 254,53	8 531,28
DRZWI JEDNOSKRZYDŁOWE PEŁNE DYMOSZCZELNE EI 60 SR 32dB	1012	do 2200	2 953	2 953	3 055	3 278	3 391
			3 632,19	3 632,19	3 757,65	4 031,94	4 170,93
DRZWI JEDNOSKRZYDŁOWE SZKLONE DYMOSZCZELNE EI 60 SR 32dB	1012	do 2200	4 959	4 959	5 071	5 183	5 249
			6 099,57	6 099,57	6 237,33	6 375,09	6 456,27
DRZWI DWUSKRZYDŁOWE PEŁNE DYMOSZCZELNE EI 60 SR 32dB	1929 1829 1729 1629 1529* 1429* 1329*	do 2200	5 224	5 224	5 335	5 448	5 514
DRZWI DWUSKRZYDŁOWE SZKLONE DYMOSZCZELNE EI 60 SR 32dB		do 2200	8 472	8 472	8 668	8 696	8 763
DRZWI DWUSKRZYDŁOWE PEŁNE/ SZKLONE DYMOSZCZELNE EI 60 SR 32dB		do 2200	6 792	6 792	6 904	7 082	7 099
			8 354,16	8 354,16	8 491,92	8 710,86	8 731,77

* drzwi w wersji pełnej lub pełnej / szklonej (skrzydło szersze szklone, skrzydło węższe pełne)

** Kolorystyka RAL/NCS dopłata wg grup (oprócz metalicznych)

*** dopłata do CPL 0,5; 0,7 wg tabeli str. 49

W celu spełnienia warunków APROBATY TECHNICZNEJ do drzwi o odporności ogniowej 30 min., 60 min. należy zastosować samozamykacz. Dobór samozamykaczy str. 44-46.

Istnieje możliwość wykonania drzwi technicznych o nietypowej wysokości po konsultacji z działem obsługi inwestycji lub działem handlowym POL-SKONE.

Ceny (zł): NETTO/brutto (VAT 23%)

DRZWI PRZECIWPOŻAROWE BEZPRZYLGOWE EI 30 PLUS DRZWI PRZECIWPOŻAROWE BEZPRZYLGOWE EI 60 PLUS

nietykowa wysokość - do 2200 mm

nietykowa szerokość - „100”

POWŁOKA							
	wymiary po zewnętrznej stronie ościeżnicy [mm] (SZER/ WYS)		MALOWANE białe**	ECO TOP	LAMINOWANE CPL***	Kolekcja I, II, III, IV	kolekcja VI, RETRO, LIMBA
					HIGH TOP		
					SILKSTONE		
					LAMISTONE		
DRZWI JEDNOSKRZYDŁOWE PEŁNE EI 30 SR 32dB	1112	do 2200	2 423	2 171	2 340	2 569	2 645
			2 980,29	2 670,33	2 878,20	3 159,87	3 253,35
DRZWI JEDNOSKRZYDŁOWE SZKLONE EI 30 SR 32dB	1112	do 2200	4 271	4 019	4 172	4 313	4 478
			5 253,33	4 943,37	5 131,56	5 304,99	5 507,94
DRZWI DWUSKRZYDŁOWE PEŁNE EI 30 SR 27dB	2129 2029 1929	do 2200	4 716	4 451	4 711	4 972	5 063
			5 800,68	5 474,73	5 794,53	6 115,56	6 227,49
DRZWI DWUSKRZYDŁOWE SZKLONE EI 30 SR 27dB	1829 1729 1629*	do 2200	7 568	7 278	7 568	7 873	8 179
			9 308,64	8 951,94	9 308,64	9 683,79	10 060,17
DRZWI DWUSKRZYDŁOWE PEŁNE/ SZKLONE EI 30 SR 27dB	1529* 1429*	do 2200	6 628	6 376	6 628	6 841	7 086
			8 152,44	7 842,48	8 152,44	8 414,43	8 715,78
DRZWI JEDNOSKRZYDŁOWE PEŁNE EI 60 SR 32dB	1112	do 2200	2 981	2 981	3 093	3 336	3 459
			3 666,63	3 666,63	3 804,39	4 103,28	4 254,57
DRZWI JEDNOSKRZYDŁOWE SZKLONE EI 60 SR 32dB	1112	do 2200	5 170	5 170	5 292	5 414	5 486
			6 359,10	6 359,10	6 509,16	6 659,22	6 747,78
DRZWI DWUSKRZYDŁOWE PEŁNE EI 60 SR 32dB	2129 2029 1929	do 2200	5 219	5 219	5 340	5 463	5 535
			6 419,37	6 419,37	6 568,20	6 719,49	6 808,05
DRZWI DWUSKRZYDŁOWE SZKLONE EI 60 SR 32dB	1829 1729 1629*	do 2200	8 762	8 762	8 976	9 007	9 080
			10 777,26	10 777,26	11 040,48	11 078,61	11 168,40
DRZWI DWUSKRZYDŁOWE PEŁNE/ SZKLONE EI 60 SR 32dB	1529* 1429*	do 2200	6 929	6 929	7 051	7 246	7 264
			8 522,67	8 522,67	8 672,73	8 912,58	8 934,72
DRZWI JEDNOSKRZYDŁOWE PEŁNE DYMOSZCZELNE EI 30 SR 32dB	1112	do 2200	2 603	2 351	2 520	2 749	2 825
			3 201,69	2 891,73	3 099,60	3 381,27	3 474,75
DRZWI JEDNOSKRZYDŁOWE SZKLONE DYMOSZCZELNE EI 30 SR 32dB	1112	do 2200	4 451	4 199	4 352	4 493	4 658
			5 474,73	5 164,77	5 352,96	5 526,39	5 729,34
DRZWI DWUSKRZYDŁOWE PEŁNE DYMOSZCZELNE EI 30 SR 27dB	2129 2029 1929	do 2200	5 076	4 811	5 071	5 332	5 423
			6 243,48	5 917,53	6 237,33	6 558,36	6 670,29
DRZWI DWUSKRZYDŁOWE SZKLONE DYMOSZCZELNE EI 30 SR 27dB	1829 1729 1629*	do 2200	7 928	7 638	7 928	8 233	8 539
			9 751,44	9 394,74	9 751,44	10 126,59	10 502,97
DRZWI DWUSKRZYDŁOWE PEŁNE/ SZKLONE DYMOSZCZELNE EI 30 SR 27dB	1529* 1429*	do 2200	6 988	6 736	6 988	7 201	7 446
			8 595,24	8 285,28	8 595,24	8 857,23	9 158,58
DRZWI JEDNOSKRZYDŁOWE PEŁNE DYMOSZCZELNE EI 60 SR 32dB	1112	do 2200	3 161	3 161	3 273	3 516	3 639
			3 888,03	3 888,03	4 025,79	4 324,68	4 475,97
DRZWI JEDNOSKRZYDŁOWE SZKLONE DYMOSZCZELNE EI 60 SR 32dB	1112	do 2200	5 350	5 350	5 472	5 594	5 666
			6 580,50	6 580,50	6 730,56	6 880,62	6 969,18
DRZWI DWUSKRZYDŁOWE PEŁNE DYMOSZCZELNE EI 60 SR 32dB	2129 2029 1929	do 2200	5 579	5 579	5 700	5 823	5 895
			6 862,17	6 862,17	7 011,00	7 162,29	7 250,85
DRZWI DWUSKRZYDŁOWE SZKLONE DYMOSZCZELNE EI 60 SR 32dB	1829 1729 1629*	do 2200	9 122	9 122	9 336	9 367	9 440
			11 220,06	11 220,06	11 483,28	11 521,41	11 611,20
DRZWI DWUSKRZYDŁOWE PEŁNE/ SZKLONE DYMOSZCZELNE EI 60 SR 32dB	1529* 1429*	do 2200	7 289	7 289	7 411	7 606	7 624
			8 965,47	8 965,47	9 115,53	9 355,38	9 377,52

* drzwi w wersji pełnej lub pełnej / szklonej (skrzydło szersze szklone, skrzydło węższe pełne)

** Kolorystyka RAL/NCS dopłata wg grup (oprócz metalicznych)

*** dopłata do CPL 0,5; 0,7 wg tabeli str. 49

W celu spełnienia warunków APROBATY TECHNICZNEJ do drzwi o odporności ogniowej 30 min., 60 min. należy zastosować samozamykacz. Dobór samozamykaczy str. 44-46.

Ceny (zł): **NETTO**/brutto (VAT 23%)

Istnieje możliwość wykonania drzwi technicznych o nietykowej wysokości po konsultacji z działem obsługi inwestycji lub działem handlowym POL-SKONE.

DRZWI PRZECIWPOŻAROWE BEZPRZYLGOWE EI 30 PLUS DRZWI PRZECIWPOŻAROWE BEZPRZYLGOWE EI 60 PLUS

nietypowa wysokość - do 2200 mm

nietypowa szerokość - „110”

POWŁOKA							
	wymiary po zewnętrznej stronie ościeżnicy [mm] (SZER/ WYS)		MALOWANE białe**	ECO TOP	LAMINOWANE CPL***	Kolekcja I, II, III, IV	kolekcja VI, RETRO, LIMBA
					HIGH TOP		
					SILKSTONE		
					LAMISTONE		
DRZWI JEDNOSKRZYDŁOWE PEŁNE EI 30 SR 32dB	1212	do 2200	2 570	2 297	2 480	2 728	2 810
			3 161,10	2 825,31	3 050,40	3 355,44	3 456,30
DRZWI JEDNOSKRZYDŁOWE SZKLONE EI 30 SR 32dB	1212	do 2200	4 572	4 299	4 465	4 617	4 797
			5 623,56	5 287,77	5 491,95	5 678,91	5 900,31
DRZWI DWUSKRZYDŁOWE PEŁNE EI 30 SR 27dB	2329 2229 2129	do 2200	4 999	4 712	4 994	5 276	5 375
			6 148,77	5 795,76	6 142,62	6 489,48	6 611,25
DRZWI DWUSKRZYDŁOWE SZKLONE EI 30 SR 27dB	2029 1929 1829	do 2200	8 089	7 775	8 089	8 419	8 751
			9 949,47	9 563,25	9 949,47	10 355,37	10 763,73
DRZWI DWUSKRZYDŁOWE PEŁNE/ SZKLONE EI 30 SR 27dB	1729* 1629* 1529*	do 2200	7 070	6 797	7 070	7 301	7 567
			8 696,10	8 360,31	8 696,10	8 980,23	9 307,41
DRZWI JEDNOSKRZYDŁOWE PEŁNE EI 60 SR 32dB	1212	do 2200	3 175	3 175	3 295	3 558	3 693
			3 905,25	3 905,25	4 052,85	4 376,34	4 542,39
DRZWI JEDNOSKRZYDŁOWE SZKLONE EI 60 SR 32dB	1212	do 2200	5 546	5 546	5 678	5 810	5 888
			6 821,58	6 821,58	6 983,94	7 146,30	7 242,24
DRZWI DWUSKRZYDŁOWE PEŁNE EI 60 SR 32dB	2329 2229 2129 2029 1929 1829 1729 1629 1529	do 2200	5 543	5 543	5 676	5 809	5 887
			6 817,89	6 817,89	6 981,48	7 145,07	7 241,01
DRZWI JEDNOSKRZYDŁOWE PEŁNE DYMOSZCZELNE EI 30 SR 32dB	1212	do 2200	2 765	2 492	2 675	2 923	3 005
			3 400,95	3 065,16	3 290,25	3 595,29	3 696,15
DRZWI JEDNOSKRZYDŁOWE SZKLONE DYMOSZCZELNE EI 30 SR 32dB	1212	do 2200	4 767	4 494	4 660	4 812	4 992
			5 863,41	5 527,62	5 731,80	5 918,76	6 140,16
DRZWI DWUSKRZYDŁOWE PEŁNE DYMOSZCZELNE EI 30 SR 27dB	2329 2229 2129	do 2200	5 389	5 102	5 384	5 666	5 765
			6 628,47	6 275,46	6 622,32	6 969,18	7 090,95
DRZWI DWUSKRZYDŁOWE SZKLONE DYMOSZCZELNE EI 30 SR 27dB	2029 1929 1829	do 2200	8 479	8 165	8 479	8 809	9 141
			10 429,17	10 042,95	10 429,17	10 835,07	11 243,43
DRZWI DWUSKRZYDŁOWE PEŁNE/ SZKLONE DYMOSZCZELNE EI 30 SR 27dB	1729* 1629* 1529*	do 2200	7 460	7 187	7 460	7 691	7 957
			9 175,80	8 840,01	9 175,80	9 459,93	9 787,11
DRZWI JEDNOSKRZYDŁOWE PEŁNE DYMOSZCZELNE EI 60 SR 32dB	1212	do 2200	3 370	3 370	3 490	3 753	3 888
			4 145,10	4 145,10	4 292,70	4 616,19	4 782,24
DRZWI JEDNOSKRZYDŁOWE SZKLONE DYMOSZCZELNE EI 60 SR 32dB	1212	do 2200	5 741	5 741	5 873	6 005	6 083
			7 061,43	7 061,43	7 223,79	7 386,15	7 482,09
DRZWI DWUSKRZYDŁOWE PEŁNE DYMOSZCZELNE EI 60 SR 32dB	2329 2229 2129 2029 1929 1829 1729 1629 1529	do 2200	5 933	5 933	6 066	6 199	6 277
			7 297,59	7 297,59	7 461,18	7 624,77	7 720,71
* drzwi w wersji pełnej lub pełnej / szklonej (skrzydło szersze szklone, skrzydło węższe pełne)							
** Kolorystyka RAL/NCS dopłata wg grup (oprócz metalicznych)							
*** dopłata do CPL 0,5; 0,7 wg tabeli str. 49							

W celu spełnienia warunków APROBATY TECHNICZNEJ do drzwi o odporności ogniowej 30 min., 60 min. należy zastosować samozamykacz. Dobór samozamykaczy str. 44-46.

Istnieje możliwość wykonania drzwi technicznych o nietypowej wysokości po konsultacji z działem obsługi inwestycji lub działem handlowym POL-SKONE.

Ceny (zł): **NETTO**/brutto (VAT 23%)

DRZWI PRZECIWPOŻAROWE BEZPRZYLGOWE EI 30 PLUS DRZWI PRZECIWPOŻAROWE BEZPRZYLGOWE EI 60 PLUS

nietypową wysokość - do 2300 mm

POWŁOKA							
	wymiary po zewnętrznej stronie ościeżnicy [mm] (SZER/ WYS)		MALOWANE białe**	ECO TOP	LAMINOWANE CPL***	Kolekcja I, II, III, IV	kolekcja VI, RETRO, LIMBA
					HIGH TOP		
					SILKSTONE		
					LAMISTONE		
DRZWI JEDNOSKRZYDŁOWE PEŁNE EI 30 SR 32dB	1012	do 2300	2 423	2 171	2 340	2 569	2 645
			2 980,29	2 670,33	2 878,20	3 159,87	3 253,35
DRZWI JEDNOSKRZYDŁOWE SZKLONE EI 30 SR 32dB	1012	do 2300	4 271	4 019	4 172	4 313	4 478
			5 253,33	4 943,37	5 131,56	5 304,99	5 507,94
DRZWI DWUSKRZYDŁOWE PEŁNE EI 30 SR 27dB	1929 1829	do 2300	4 716	4 451	4 711	4 972	5 063
			5 800,68	5 474,73	5 794,53	6 115,56	6 227,49
DRZWI DWUSKRZYDŁOWE SZKLONE EI 30 SR 27dB	1729 1629	do 2300	7 568	7 278	7 568	7 873	8 179
			9 308,64	8 951,94	9 308,64	9 683,79	10 060,17
DRZWI DWUSKRZYDŁOWE PEŁNE/ SZKLONE EI 30 SR 27dB	1529* 1429* 1329*	do 2300	6 628	6 376	6 628	6 841	7 086
			8 152,44	7 842,48	8 152,44	8 414,43	8 715,78
DRZWI JEDNOSKRZYDŁOWE PEŁNE EI 60 SR 32dB	1012	do 2300	2 981	2 981	3 093	3 336	3 459
			3 666,63	3 666,63	3 804,39	4 103,28	4 254,57
DRZWI JEDNOSKRZYDŁOWE SZKLONE EI 60 SR 32dB	1012	do 2300	5 170	5 170	5 292	5 414	5 486
			6 359,10	6 359,10	6 509,16	6 659,22	6 747,78
DRZWI DWUSKRZYDŁOWE PEŁNE EI 60 SR 32dB	1929 1829	do 2300	5 219	5 219	5 340	5 463	5 535
			6 419,37	6 419,37	6 568,20	6 719,49	6 808,05
DRZWI DWUSKRZYDŁOWE SZKLONE EI 60 SR 32dB	1729 1629	do 2300	8 762	8 762	8 976	9 007	9 080
			10 777,26	10 777,26	11 040,48	11 078,61	11 168,40
DRZWI DWUSKRZYDŁOWE PEŁNE/ SZKLONE EI 60 SR 32dB	1529* 1429* 1329*	do 2300	6 929	6 929	7 051	7 246	7 264
			8 522,67	8 522,67	8 672,73	8 912,58	8 934,72
DRZWI JEDNOSKRZYDŁOWE PEŁNE DYMOSZCZELNE EI 30 SR 32dB	1012	do 2300	2 603	2 351	2 520	2 749	2 825
			3 201,69	2 891,73	3 099,60	3 381,27	3 474,75
DRZWI JEDNOSKRZYDŁOWE SZKLONE DYMOSZCZELNE EI 30 SR 32dB	1012	do 2300	4 451	4 199	4 352	4 493	4 658
			5 474,73	5 164,77	5 352,96	5 526,39	5 729,34
DRZWI DWUSKRZYDŁOWE PEŁNE DYMOSZCZELNE EI 30 SR 27dB	1929 1829	do 2300	5 076	4 811	5 071	5 332	5 423
			6 243,48	5 917,53	6 237,33	6 558,36	6 670,29
DRZWI DWUSKRZYDŁOWE SZKLONE DYMOSZCZELNE EI 30 SR 27dB	1729 1629	do 2300	7 928	7 638	7 928	8 233	8 539
			9 751,44	9 394,74	9 751,44	10 126,59	10 502,97
DRZWI DWUSKRZYDŁOWE PEŁNE/ SZKLONE DYMOSZCZELNE EI 30 SR 27dB	1529* 1429* 1329*	do 2300	6 988	6 736	6 988	7 201	7 446
			8 595,24	8 285,28	8 595,24	8 857,23	9 158,58
DRZWI JEDNOSKRZYDŁOWE PEŁNE DYMOSZCZELNE EI 60 SR 32dB	1012	do 2300	3 161	3 161	3 273	3 516	3 639
			3 888,03	3 888,03	4 025,79	4 324,68	4 475,97
DRZWI JEDNOSKRZYDŁOWE SZKLONE DYMOSZCZELNE EI 60 SR 32dB	1012	do 2300	5 350	5 350	5 472	5 594	5 666
			6 580,50	6 580,50	6 730,56	6 880,62	6 969,18
DRZWI DWUSKRZYDŁOWE PEŁNE DYMOSZCZELNE EI 60 SR 32dB	1929 1829	do 2300	5 579	5 579	5 700	5 823	5 895
			6 862,17	6 862,17	7 011,00	7 162,29	7 250,85
DRZWI DWUSKRZYDŁOWE SZKLONE DYMOSZCZELNE EI 60 SR 32dB	1729 1629	do 2300	9 122	9 122	9 336	9 367	9 440
			11 220,06	11 220,06	11 483,28	11 521,41	11 611,20
DRZWI DWUSKRZYDŁOWE PEŁNE/ SZKLONE DYMOSZCZELNE EI 60 SR 32dB	1529* 1429* 1329*	do 2300	7 289	7 289	7 411	7 606	7 624
			8 965,47	8 965,47	9 115,53	9 355,38	9 377,52
* drzwi w wersji pełnej lub pełnej / szklonej (skrzydło szersze szklone, skrzydło węższe pełne)							
** Kolorystyka RAL/NCS dopłata wg grup (oprócz metalicznych)							
*** dopłata do CPL 0,5; 0,7 wg tabeli str. 49							

W celu spełnienia warunków APROBATY TECHNICZNEJ do drzwi o odporności ogniowej 30 min., 60 min. należy zastosować samozamykacz. Dobór samozamykaczy str. 44-46.

Ceny (zł): **NETTO**/brutto (VAT 23%)

Istnieje możliwość wykonania drzwi technicznych o nietypowej wysokości po konsultacji z działem obsługi inwestycji lub działem handlowym POL-SKONE.

DRZWI PRZECIWPOŻAROWE BEZPRZYLGOWE EI 30 PLUS DRZWI PRZECIWPOŻAROWE BEZPRZYLGOWE EI 60 PLUS

nietykowa wysokość - do 2300 mm

nietykowa szerokość - „100”

POWŁOKA							
	wymiary po zewnętrznej stronie ościeżnicy [mm] (SZER/ WYS)		MALOWANE białe**	ECO TOP	LAMINOWANE CPL***	Kolekcja I, II, III, IV	kolekcja VI, RETRO, LIMBA
					HIGH TOP		
					SILKSTONE		
					LAMISTONE		
DRZWI JEDNOSKRZYDŁOWE PEŁNE EI 30 SR 32dB	1112	do 2300	2 570	2 297	2 480	2 728	2 810
			3 161,10	2 825,31	3 050,40	3 355,44	3 456,30
DRZWI JEDNOSKRZYDŁOWE SZKLONE EI 30 SR 32dB	1112	do 2300	4 572	4 299	4 465	4 617	4 797
			5 623,56	5 287,77	5 491,95	5 678,91	5 900,31
DRZWI DWUSKRZYDŁOWE PEŁNE EI 30 SR 27dB	2129 2029	do 2300	4 999	4 712	4 994	5 276	5 375
			6 148,77	5 795,76	6 142,62	6 489,48	6 611,25
DRZWI DWUSKRZYDŁOWE SZKLONE EI 30 SR 27dB	1929 1829	do 2300	8 089	7 775	8 089	8 419	8 751
			9 949,47	9 563,25	9 949,47	10 355,37	10 763,73
DRZWI DWUSKRZYDŁOWE PEŁNE/ SZKLONE EI 30 SR 27dB	1729 1629*	do 2300	7 070	6 797	7 070	7 301	7 567
			8 696,10	8 360,31	8 696,10	8 980,23	9 307,41
DRZWI JEDNOSKRZYDŁOWE PEŁNE EI 60 SR 32dB	1112	do 2300	3 175	3 175	3 295	3 558	3 693
			3 905,25	3 905,25	4 052,85	4 376,34	4 542,39
DRZWI JEDNOSKRZYDŁOWE SZKLONE EI 60 SR 32dB	1112	do 2300	5 546	5 546	5 678	5 810	5 888
			6 821,58	6 821,58	6 983,94	7 146,30	7 242,24
DRZWI DWUSKRZYDŁOWE PEŁNE EI 60 SR 32dB	2129 2029	do 2300	5 543	5 543	5 676	5 809	5 887
			6 817,89	6 817,89	6 981,48	7 145,07	7 241,01
DRZWI DWUSKRZYDŁOWE SZKLONE EI 60 SR 32dB	1929 1829	do 2300	9 382	9 382	9 614	9 647	9 726
			11 539,86	11 539,86	11 825,22	11 865,81	11 962,98
DRZWI DWUSKRZYDŁOWE PEŁNE/ SZKLONE EI 60 SR 32dB	1729 1629*	do 2300	7 397	7 397	7 529	7 740	7 760
			9 098,31	9 098,31	9 260,67	9 520,20	9 544,80
DRZWI JEDNOSKRZYDŁOWE PEŁNE DYMOSZCZELNE EI 30 SR 32dB	1112	do 2300	2 765	2 492	2 675	2 923	3 005
			3 400,95	3 065,16	3 290,25	3 595,29	3 696,15
DRZWI JEDNOSKRZYDŁOWE SZKLONE DYMOSZCZELNE EI 30 SR 32dB	1112	do 2300	4 183	4 494	4 660	4 812	4 992
			5 145,09	5 527,62	5 731,80	5 918,76	6 140,16
DRZWI DWUSKRZYDŁOWE PEŁNE DYMOSZCZELNE EI 30 SR 27dB	2129 2029	do 2300	5 389	5 102	5 384	5 666	5 765
			6 628,47	6 275,46	6 622,32	6 969,18	7 090,95
DRZWI DWUSKRZYDŁOWE SZKLONE DYMOSZCZELNE EI 30 SR 27dB	1929 1829	do 2300	8 479	8 165	8 479	8 809	9 141
			10 429,17	10 042,95	10 429,17	10 835,07	11 243,43
DRZWI DWUSKRZYDŁOWE PEŁNE/ SZKLONE DYMOSZCZELNE EI 30 SR 27dB	1729 1629*	do 2300	7 460	7 187	7 460	7 691	7 957
			9 175,80	8 840,01	9 175,80	9 459,93	9 787,11
DRZWI JEDNOSKRZYDŁOWE PEŁNE DYMOSZCZELNE EI 60 SR 32dB	1112	do 2300	3 370	3 370	3 490	3 753	3 888
			4 145,10	4 145,10	4 292,70	4 616,19	4 782,24
DRZWI JEDNOSKRZYDŁOWE SZKLONE DYMOSZCZELNE EI 60 SR 32dB	1112	do 2300	5 741	5 741	5 873	6 005	6 083
			7 061,43	7 061,43	7 223,79	7 386,15	7 482,09
DRZWI DWUSKRZYDŁOWE PEŁNE DYMOSZCZELNE EI 60 SR 32dB	2129 2029	do 2300	5 933	5 933	6 066	6 199	6 277
			7 297,59	7 297,59	7 461,18	7 624,77	7 720,71
DRZWI DWUSKRZYDŁOWE SZKLONE DYMOSZCZELNE EI 60 SR 32dB	1929 1829	do 2300	9 772	9 772	10 004	10 037	10 116
			12 019,56	12 019,56	12 304,92	12 345,51	12 442,68
DRZWI DWUSKRZYDŁOWE PEŁNE/ SZKLONE DYMOSZCZELNE EI 60 SR 32dB	1729 1629*	do 2300	7 787	7 787	7 919	8 130	8 150
			9 578,01	9 578,01	9 740,37	9 999,90	10 024,50

* drzwi w wersji pełnej lub pełnej / szklonej (skrzydło szersze szklone, skrzydło węższe pełne)

** Kolorystyka RAL/NCS dopłata wg grup (oprócz metalicznych)

*** dopłata do CPL 0,5; 0,7 wg tabeli str. 49

W celu spełnienia warunków APROBATY TECHNICZNEJ do drzwi o odporności ogniowej 30 min., 60 min. należy zastosować samozamykacz. Dobór samozamykaczy str. 44-46.

Istnieje możliwość wykonania drzwi technicznych o nietykowej wysokości po konsultacji z działem obsługi inwestycji lub działem handlowym POL-SKONE.

Ceny (zł): **NETTO**/brutto (VAT 23%)

DRZWI PRZECIWPOŻAROWE BEZPRZYLGOWE EI 30 PLUS DRZWI PRZECIWPOŻAROWE BEZPRZYLGOWE EI 60 PLUS

nietykowa wysokość - do 2300 mm

nietykowa szerokość - „110”

POWŁOKA							
	wymiary po zewnętrznej stronie ościeżnicy [mm] (SZER/ WYS)		MALOWANE białe**	ECO TOP	LAMINOWANE CPL***	Kolekcja I, II, III, IV	kolekcja VI, RETRO, LIMBA
					HIGH TOP		
					SILKSTONE		
					LAMISTONE		
DRZWI JEDNOSKRZYDŁOWE PEŁNE EI 30 SR 32dB	1212	do 2300	2 717	2 423	2 620	2 887	2 976
			3 341,91	2 980,29	3 222,60	3 551,01	3 660,48
DRZWI JEDNOSKRZYDŁOWE SZKLONE EI 30 SR 32dB	1212	do 2300	4 873	4 579	4 758	4 922	5 115
			5 993,79	5 632,17	5 852,34	6 054,06	6 291,45
DRZWI DWUSKRZYDŁOWE PEŁNE EI 30 SR 27dB	2329 2229 2129	do 2300	5 282	4 973	5 276	5 580	5 687
			6 496,86	6 116,79	6 489,48	6 863,40	6 995,01
DRZWI DWUSKRZYDŁOWE SZKLONE EI 30 SR 27dB	2029 1929 1829	do 2300	8 610	8 271	8 610	8 965	9 322
			10 590,30	10 173,33	10 590,30	11 026,95	11 466,06
DRZWI DWUSKRZYDŁOWE PEŁNE/ SZKLONE EI 30 SR 27dB	1729* 1629* 1529*	do 2300	7 512	7 218	7 512	7 761	8 047
			9 239,76	8 878,14	9 239,76	9 546,03	9 897,81
DRZWI JEDNOSKRZYDŁOWE PEŁNE EI 60 SR 32dB	1212	do 2300	3 368	3 368	3 498	3 781	3 926
			4 142,64	4 142,64	4 302,54	4 650,63	4 828,98
DRZWI JEDNOSKRZYDŁOWE SZKLONE EI 60 SR 32dB	1212	do 2300	5 922	5 922	6 064	6 206	6 290
			7 284,06	7 284,06	7 458,72	7 633,38	7 736,70
DRZWI DWUSKRZYDŁOWE PEŁNE EI 60 SR 32dB	2329 2229 2129 2029 1929 1829 1729 1629 1529	do 2300	5 868	5 868	6 011	6 154	6 238
			7 217,64	7 217,64	7 393,53	7 569,42	7 672,74
DRZWI JEDNOSKRZYDŁOWE PEŁNE DYMOSZCZELNE EI 30 SR 32dB	1212	do 2300	2 927	2 633	2 830	3 097	3 186
			3 600,21	3 238,59	3 480,90	3 809,31	3 918,78
DRZWI JEDNOSKRZYDŁOWE SZKLONE DYMOSZCZELNE EI 30 SR 32dB	1212	do 2300	5 083	4 789	4 968	5 132	5 325
			6 252,09	5 890,47	6 110,64	6 312,36	6 549,75
DRZWI DWUSKRZYDŁOWE PEŁNE DYMOSZCZELNE EI 30 SR 27dB	2329 2229 2129	do 2300	5 702	5 393	5 696	6 000	6 107
			7 013,46	6 633,39	7 006,08	7 380,00	7 511,61
DRZWI DWUSKRZYDŁOWE SZKLONE DYMOSZCZELNE EI 30 SR 27dB	2029 1929 1829	do 2300	9 030	8 691	9 030	9 385	9 742
			11 106,90	10 689,93	11 106,90	11 543,55	11 982,66
DRZWI DWUSKRZYDŁOWE PEŁNE/ SZKLONE DYMOSZCZELNE EI 30 SR 27dB	1729* 1629* 1529*	do 2300	7 932	7 638	7 932	8 181	8 467
			9 756,36	9 394,74	9 756,36	10 062,63	10 414,41
DRZWI JEDNOSKRZYDŁOWE PEŁNE DYMOSZCZELNE EI 60 SR 32dB	1212	do 2300	3 578	3 578	3 708	3 991	4 136
			4 400,94	4 400,94	4 560,84	4 908,93	5 087,28
DRZWI JEDNOSKRZYDŁOWE SZKLONE DYMOSZCZELNE EI 60 SR 32dB	1212	do 2300	6 132	6 132	6 274	6 416	6 500
			7 542,36	7 542,36	7 717,02	7 891,68	7 995,00
DRZWI DWUSKRZYDŁOWE PEŁNE DYMOSZCZELNE EI 60 SR 32dB	2329 2229 2129 2029 1929 1829 1729 1629 1529	do 2300	6 288	6 288	6 431	6 574	6 658
			7 734,24	7 734,24	7 910,13	8 086,02	8 189,34
* drzwi w wersji pełnej lub pełnej / szklonej (skrzydło szersze szklone, skrzydło węższe pełne)							
** Kolorystyka RAL/NCS dopłata wg grup (oprócz metalicznych)							
*** dopłata do CPL 0,5; 0,7 wg tabeli str. 49							

W celu spełnienia warunków APROBATY TECHNICZNEJ do drzwi o odporności ogniowej 30 min., 60 min. należy zastosować samozamykacz. Dobór samozamykaczy str. 44-46.
Ceny (zł): **NETTO**/brutto (VAT 23%)

Istnieje możliwość wykonania drzwi technicznych o nietykowej wysokości po konsultacji z działem obsługi inwestycji lub działem handlowym POL-SKONE.

DRZWI PRZECIWPOŻAROWE BEZPRZYLGOWE EI 30 PLUS DRZWI PRZECIWPOŻAROWE BEZPRZYLGOWE EI 60 PLUS

nietyпова wysokość - do 2400 mm

POWŁOKA							
	wymiary po zewnętrznej stronie ościeżnicy [mm] (SZER/ WYS)		MALOWANE białe**	ECO TOP	LAMINOWANE CPL***	Kolekcja I, II, III, IV	kolekcja VI, RETRO, LIMBA
					HIGH TOP		
					SILKSTONE		
					LAMISTONE		
DRZWI JEDNOSKRZYDŁOWE PEŁNE EI 30 SR 32dB	1012	do 2400	2 570	2 297	2 480	2 728	2 810
			3 161,10	2 825,31	3 050,40	3 355,44	3 456,30
DRZWI JEDNOSKRZYDŁOWE SZKLONE EI 30 SR 32dB	1012	do 2400	4 572	4 299	4 465	4 617	4 797
			5 623,56	5 287,77	5 491,95	5 678,91	5 900,31
DRZWI DWUSKRZYDŁOWE PEŁNE EI 30 SR 27dB	1929 1829 1729 1629 1529*	do 2400	4 999	4 712	4 994	5 276	5 375
DRZWI DWUSKRZYDŁOWE SZKLONE EI 30 SR 27dB		do 2400	8 089	7 775	8 089	8 419	8 751
DRZWI DWUSKRZYDŁOWE PEŁNE/ SZKLONE EI 30 SR 27dB		do 2400	7 070	6 797	7 070	7 301	7 567
			8 696,10	8 360,31	8 696,10	8 980,23	9 307,41
DRZWI JEDNOSKRZYDŁOWE PEŁNE EI 60 SR 32dB	1012	do 2400	3 175	3 175	3 295	3 558	3 693
			3 905,25	3 905,25	4 052,85	4 376,34	4 542,39
DRZWI JEDNOSKRZYDŁOWE SZKLONE EI 60 SR 32dB	1012	do 2400	5 546	5 546	5 678	5 810	5 888
			6 821,58	6 821,58	6 983,94	7 146,30	7 242,24
DRZWI DWUSKRZYDŁOWE PEŁNE EI 60 SR 32dB	1929 1829 1729 1629 1529*	do 2400	5 543	5 543	5 676	5 809	5 887
DRZWI DWUSKRZYDŁOWE SZKLONE EI 60 SR 32dB		do 2350	9 382	9 382	9 614	9 647	9 726
DRZWI DWUSKRZYDŁOWE PEŁNE/ SZKLONE EI 60 SR 32dB		do 2350	7 397	7 397	7 529	7 740	7 760
			9 098,31	9 098,31	9 260,67	9 520,20	9 544,80
DRZWI JEDNOSKRZYDŁOWE PEŁNE DYMOSZCZELNE EI 30 SR 32dB	1012	do 2400	2 765	2 492	2 675	2 923	3 005
			3 400,95	3 065,16	3 290,25	3 595,29	3 696,15
DRZWI JEDNOSKRZYDŁOWE SZKLONE DYMOSZCZELNE EI 30 SR 32dB	1012	do 2400	4 767	4 494	4 660	4 812	4 992
			5 863,41	5 527,62	5 731,80	5 918,76	6 140,16
DRZWI DWUSKRZYDŁOWE PEŁNE DYMOSZCZELNE EI 30 SR 27dB	1929 1829 1729 1629 1529*	do 2400	5 389	5 102	5 384	5 666	5 765
DRZWI DWUSKRZYDŁOWE SZKLONE DYMOSZCZELNE EI 30 SR 27dB		do 2400	8 479	8 165	8 479	8 809	9 141
DRZWI DWUSKRZYDŁOWE PEŁNE/ SZKLONE DYMOSZCZELNE EI 30 SR 27dB		do 2400	7 460	7 187	7 460	7 691	7 957
			9 175,80	8 840,01	9 175,80	9 459,93	9 787,11
DRZWI JEDNOSKRZYDŁOWE PEŁNE DYMOSZCZELNE EI 60 SR 32dB	1012	do 2400	3 370	3 370	3 490	3 753	3 888
			4 145,10	4 145,10	4 292,70	4 616,19	4 782,24
DRZWI JEDNOSKRZYDŁOWE SZKLONE DYMOSZCZELNE EI 60 SR 32dB	1012	do 2400	5 741	5 741	5 873	6 005	6 083
			7 061,43	7 061,43	7 223,79	7 386,15	7 482,09
DRZWI DWUSKRZYDŁOWE PEŁNE DYMOSZCZELNE EI 60 SR 32dB	1929 1829 1729 1629 1529*	do 2400	5 933	5 933	6 066	6 199	6 277
DRZWI DWUSKRZYDŁOWE SZKLONE DYMOSZCZELNE EI 60 SR 32dB		do 2350	9 772	9 772	10 004	10 037	10 116
DRZWI DWUSKRZYDŁOWE PEŁNE/ SZKLONE DYMOSZCZELNE EI 60 SR 32dB		do 2350	7 787	7 787	7 919	8 130	8 150
			9 578,01	9 578,01	9 740,37	9 999,90	10 024,50
* drzwi w wersji pełnej lub pełnej / szklonej (skrzydło szersze szklone, skrzydło węższe pełne)							
** Kolorystyka RAL/NCS dopłata wg grup (oprócz metalicznych)							
*** dopłata do CPL 0,5; 0,7 wg tabeli str. 49							

W celu spełnienia warunków APROBATY TECHNICZNEJ do drzwi o odporności ogniowej 30 min., 60 min. należy zastosować samozamykacz. Dobór samozamykaczy str. 44-46.

Istnieje możliwość wykonania drzwi technicznych o nietypowej wysokości po konsultacji z działem obsługi inwestycji lub działem handlowym POL-SKONE.

Ceny (zł): **NETTO**/brutto (VAT 23%)

DRZWI PRZECIWPOŻAROWE BEZPRZYLGOWE EI 30 PLUS DRZWI PRZECIWPOŻAROWE BEZPRZYLGOWE EI 60 PLUS

nietykowa wysokość - do 2400 mm

nietykowa szerokość - „100”

POWŁOKA							
	wymiary po zewnętrznej stronie ościeżnicy [mm] (SZER/ WYS)		MALOWANE białe**	ECO TOP	LAMINOWANE CPL***	Kolekcja I, II, III, IV	kolekcja VI, RETRO, LIMBA
					HIGH TOP		
					SILKSTONE		
					LAMISTONE		
DRZWI JEDNOSKRZYDŁOWE PEŁNE EI 30 SR 32dB	1112	do 2400	2 717	2 423	2 620	2 887	2 976
			3 341,91	2 980,29	3 222,60	3 551,01	3 660,48
DRZWI JEDNOSKRZYDŁOWE SZKLONE EI 30 SR 32dB	1112	do 2400	4 873	4 579	4 758	4 922	5 115
			5 993,79	5 632,17	5 852,34	6 054,06	6 291,45
DRZWI DWUSKRZYDŁOWE PEŁNE EI 30 SR 27dB	2129 2029	do 2400	5 282	4 973	5 276	5 580	5 687
			6 496,86	6 116,79	6 489,48	6 863,40	6 995,01
DRZWI DWUSKRZYDŁOWE SZKLONE EI 30 SR 27dB	1929 1829	do 2400	8 610	8 271	8 610	8 965	9 322
			10 590,30	10 173,33	10 590,30	11 026,95	11 466,06
DRZWI DWUSKRZYDŁOWE PEŁNE/ SZKLONE EI 30 SR 27dB	1629* 1529*	do 2400	7 512	7 218	7 512	7 761	8 047
			9 239,76	8 878,14	9 239,76	9 546,03	9 897,81
DRZWI JEDNOSKRZYDŁOWE PEŁNE EI 60 SR 32dB	1112	do 2400	3 368	3 368	3 498	3 781	3 926
			4 142,64	4 142,64	4 302,54	4 650,63	4 828,98
DRZWI JEDNOSKRZYDŁOWE SZKLONE EI 60 SR 32dB	1112	do 2400	5 922	5 922	6 064	6 206	6 290
			7 284,06	7 284,06	7 458,72	7 633,38	7 736,70
DRZWI DWUSKRZYDŁOWE PEŁNE EI 60 SR 32dB	2129 2029	do 2400	5 868	5 868	6 011	6 154	6 238
			7 217,64	7 217,64	7 393,53	7 569,42	7 672,74
DRZWI DWUSKRZYDŁOWE SZKLONE EI 60 SR 32dB	1929 1829	do 2350	10 002	10 002	10 252	10 288	10 373
			12 302,46	12 302,46	12 609,96	12 654,24	12 758,79
DRZWI DWUSKRZYDŁOWE PEŁNE/ SZKLONE EI 60 SR 32dB	1629* 1529*	do 2350	7 864	7 864	8 006	8 234	8 255
			9 672,72	9 672,72	9 847,38	10 127,82	10 153,65
DRZWI JEDNOSKRZYDŁOWE PEŁNE DYMOSZCZELNE EI 30 SR 32dB	1112	do 2400	2 927	2 633	2 830	3 097	3 186
			3 600,21	3 238,59	3 480,90	3 809,31	3 918,78
DRZWI JEDNOSKRZYDŁOWE SZKLONE DYMOSZCZELNE EI 30 SR 32dB	1112	do 2400	5 083	4 789	4 968	5 132	5 325
			6 252,09	5 890,47	6 110,64	6 312,36	6 549,75
DRZWI DWUSKRZYDŁOWE PEŁNE DYMOSZCZELNE EI 30 SR 27dB	2129 2029	do 2400	5 702	5 393	5 696	6 000	6 107
			7 013,46	6 633,39	7 006,08	7 380,00	7 511,61
DRZWI DWUSKRZYDŁOWE SZKLONE DYMOSZCZELNE EI 30 SR 27dB	1929 1829	do 2400	9 030	8 691	9 030	9 385	9 742
			11 106,90	10 689,93	11 106,90	11 543,55	11 982,66
DRZWI DWUSKRZYDŁOWE PEŁNE/ SZKLONE DYMOSZCZELNE EI 30 SR 27dB	1629* 1529*	do 2400	7 932	7 638	7 932	8 181	8 467
			9 756,36	9 394,74	9 756,36	10 062,63	10 414,41
DRZWI JEDNOSKRZYDŁOWE PEŁNE DYMOSZCZELNE EI 60 SR 32dB	1112	do 2400	3 578	3 578	3 708	3 991	4 136
			4 400,94	4 400,94	4 560,84	4 908,93	5 087,28
DRZWI JEDNOSKRZYDŁOWE SZKLONE DYMOSZCZELNE EI 60 SR 32dB	1112	do 2400	6 132	6 132	6 274	6 416	6 500
			7 542,36	7 542,36	7 717,02	7 891,68	7 995,00
DRZWI DWUSKRZYDŁOWE PEŁNE DYMOSZCZELNE EI 60 SR 32dB	2129 2029	do 2400	6 288	6 288	6 431	6 574	6 658
			7 734,24	7 734,24	7 910,13	8 086,02	8 189,34
DRZWI DWUSKRZYDŁOWE SZKLONE DYMOSZCZELNE EI 60 SR 32dB ¹	1929 1829	do 2350	10 422	10 422	10 672	10 708	10 793
			12 819,06	12 819,06	13 126,56	13 170,84	13 275,39
DRZWI DWUSKRZYDŁOWE PEŁNE/ SZKLONE DYMOSZCZELNE EI 60 SR 32dB ¹	1629* 1529*	do 2350	8 284	8 284	8 426	8 654	8 675
			10 189,32	10 189,32	10 363,98	10 644,42	10 670,25

* drzwi w wersji pełnej lub pełnej / szklonej (skrzydło szersze szklone, skrzydło węższe pełne)

** Kolorystyka RAL/NCS dopłata wg grup (oprócz metalicznych)

*** dopłata do CPL 0,5; 0,7 wg tabeli str. 49

W celu spełnienia warunków APROBATY TECHNICZNEJ do drzwi o odporności ogniowej 30 min., 60 min. należy zastosować samozamykacz. Dobór samozamykaczy str. 44-46.
Ceny (zł): NETTO/brutto (VAT 23%)

Istnieje możliwość wykonania drzwi technicznych o nietykowej wysokości po konsultacji z działem obsługi inwestycji lub działem handlowym POL-SKONE.

DRZWI PRZECIWPOŻAROWE BEZPRZYLGOWE EI 30 PLUS DRZWI PRZECIWPOŻAROWE BEZPRZYLGOWE EI 60 PLUS

nietykowa wysokość - do 2400 mm

nietykowa szerokość - „110”

POWŁOKA							
	wymiary po zewnętrznej stronie ościeżnicy [mm] (SZER/ WYS)		MALOWANE białe**	ECO TOP	LAMINOWANE CPL***	Kolekcja I, II, III, IV	kolekcja VI, RETRO, LIMBA
					HIGH TOP		
					SILKSTONE		
					LAMISTONE		
DRZWI JEDNOSKRZYDŁOWE PEŁNE EI 30 SR 32dB	1212	do 2400	2 864	2 549	2 760	3 047	3 141
			3 522,72	3 135,27	3 394,80	3 747,81	3 863,43
DRZWI JEDNOSKRZYDŁOWE SZKLONE EI 30 SR 32dB	1212	do 2400	5 174	4 859	5 051	5 226	5 433
			6 364,02	5 976,57	6 212,73	6 427,98	6 682,59
DRZWI DWUSKRZYDŁOWE PEŁNE EI 30 SR 27dB	2329 2229 2129	do 2400	5 565	5 234	5 559	5 885	5 999
			6 844,95	6 437,82	6 837,57	7 238,55	7 378,77
DRZWI DWUSKRZYDŁOWE SZKLONE EI 30 SR 27dB	2029 1929 1829	do 2400	9 131	8 768	9 131	9 512	9 894
			11 231,13	10 784,64	11 231,13	11 699,76	12 169,62
DRZWI DWUSKRZYDŁOWE PEŁNE/ SZKLONE EI 30 SR 27dB	1729* 1629* 1529*	do 2400	7 955	7 640	7 955	8 222	8 528
			9 784,65	9 397,20	9 784,65	10 113,06	10 489,44
DRZWI JEDNOSKRZYDŁOWE PEŁNE EI 60 SR 32dB	1212	do 2400	3 562	3 562	3 701	4 004	4 159
			4 381,26	4 381,26	4 552,23	4 924,92	5 115,57
DRZWI JEDNOSKRZYDŁOWE SZKLONE EI 60 SR 32dB	1212	do 2400	6 298	6 298	6 450	6 602	6 692
			7 746,54	7 746,54	7 933,50	8 120,46	8 231,16
DRZWI DWUSKRZYDŁOWE PEŁNE EI 60 SR 32dB	2329 2229 2129 2029 1929 1829 1729 1629 1529	do 2400	6 193	6 193	6 346	6 499	6 589
			7 617,39	7 617,39	7 805,58	7 993,77	8 104,47
DRZWI JEDNOSKRZYDŁOWE PEŁNE DYMOSZCZELNE EI 30 SR 32dB	1212	do 2400	3 089	2 774	2 985	3 272	3 366
			3 799,47	3 412,02	3 671,55	4 024,56	4 140,18
DRZWI JEDNOSKRZYDŁOWE SZKLONE DYMOSZCZELNE EI 30 SR 32dB	1212	do 2400	5 399	5 084	5 276	5 451	5 658
			6 640,77	6 253,32	6 489,48	6 704,73	6 959,34
DRZWI DWUSKRZYDŁOWE PEŁNE DYMOSZCZELNE EI 30 SR 27dB	2329 2229 2129	do 2400	6 015	5 684	6 009	6 335	6 449
			7 398,45	6 991,32	7 391,07	7 792,05	7 932,27
DRZWI DWUSKRZYDŁOWE SZKLONE DYMOSZCZELNE EI 30 SR 27dB	2029 1929 1829	do 2400	9 581	9 218	9 581	9 962	10 344
			11 784,63	11 338,14	11 784,63	12 253,26	12 723,12
DRZWI DWUSKRZYDŁOWE PEŁNE/ SZKLONE DYMOSZCZELNE EI 30 SR 27dB	1729* 1629* 1529*	do 2400	8 405	8 090	8 405	8 672	8 978
			10 338,15	9 950,70	10 338,15	10 666,56	11 042,94
DRZWI JEDNOSKRZYDŁOWE PEŁNE DYMOSZCZELNE EI 60 SR 32dB	1212	do 2400	3 787	3 787	3 926	4 229	4 384
			4 658,01	4 658,01	4 828,98	5 201,67	5 392,32
DRZWI JEDNOSKRZYDŁOWE SZKLONE DYMOSZCZELNE EI 60 SR 32dB	1212	do 2400	6 523	6 523	6 675	6 827	6 917
			8 023,29	8 023,29	8 210,25	8 397,21	8 507,91
DRZWI DWUSKRZYDŁOWE PEŁNE DYMOSZCZELNE EI 60 SR 32dB	2329 2229 2129 2029 1929 1829 1729 1629 1529	do 2400	6 643	6 643	6 796	6 949	7 039
			8 170,89	8 170,89	8 359,08	8 547,27	8 657,97

* drzwi w wersji pełnej lub pełnej / szklonej (skrzydło szersze szklone, skrzydło węższe pełne)

** Kolorystyka RAL/NCS dopłata wg grup (oprócz metalicznych)

*** dopłata do CPL 0,5; 0,7 wg tabeli str. 49

W celu spełnienia warunków APROBATY TECHNICZNEJ do drzwi o odporności ogniowej 30 min., 60 min. należy zastosować samozamykacz. Dobór samozamykaczy str. 44-46.

Istnieje możliwość wykonania drzwi technicznych o nietykowej wysokości po konsultacji z działem obsługi inwestycji lub działem handlowym POL-SKONE.

Ceny (zł): **NETTO**/brutto (VAT 23%)

DRZWI PRZECIWPOŻAROWE BEZPRZYLGOWE EI 30 PLUS DRZWI PRZECIWPOŻAROWE BEZPRZYLGOWE EI 60 PLUS

nietyпова wysokość - do 2500 mm

POWŁOKA							
	wymiary po zewnętrznej stronie ościeżnicy [mm] (SZER/ WYS)		MALOWANE białe**	ECO TOP	LAMINOWANE CPL***	Kolekcja I, II, III, IV	kolekcja VI, RETRO, LIMBA
					HIGH TOP		
					SILKSTONE		
					LAMISTONE		
DRZWI JEDNOSKRZYDŁOWE PEŁNE EI 30 SR 32dB	1012	do 2500	2 717	2 423	2 620	2 887	2 976
			3 341,91	2 980,29	3 222,60	3 551,01	3 660,48
DRZWI JEDNOSKRZYDŁOWE SZKLONE EI 30 SR 32dB	1012	do 2500	4 873	4 579	4 758	4 922	5 115
			5 993,79	5 632,17	5 852,34	6 054,06	6 291,45
DRZWI DWUSKRZYDŁOWE PEŁNE EI 30 SR 27dB	1929 1829	do 2500	5 282	4 973	5 276	5 580	5 687
			6 496,86	6 116,79	6 489,48	6 863,40	6 995,01
DRZWI DWUSKRZYDŁOWE SZKLONE EI 30 SR 27dB	1729 1629 1529*	do 2500	8 610	8 271	8 610	8 965	9 322
			10 590,30	10 173,33	10 590,30	11 026,95	11 466,06
DRZWI DWUSKRZYDŁOWE PEŁNE/ SZKLONE EI 30 SR 27dB	1429* 1329*	do 2500	7 512	7 218	7 512	7 761	8 047
			9 239,76	8 878,14	9 239,76	9 546,03	9 897,81
DRZWI JEDNOSKRZYDŁOWE PEŁNE EI 60 SR 32dB	1012	do 2500	3 368	3 368	3 498	3 781	3 926
			4 142,64	4 142,64	4 302,54	4 650,63	4 828,98
DRZWI JEDNOSKRZYDŁOWE SZKLONE EI 60 SR 32dB	1012	do 2500	5 922	5 922	6 064	6 206	6 290
			7 284,06	7 284,06	7 458,72	7 633,38	7 736,70
DRZWI DWUSKRZYDŁOWE PEŁNE EI 60 SR 32dB	1929 1829 1729 1629 1529 1429 1329	do 2500	5 868	5 868	6 011	6 154	6 238
			7 217,64	7 217,64	7 393,53	7 569,42	7 672,74
DRZWI JEDNOSKRZYDŁOWE PEŁNE DYMOSZCZELNE EI 30 SR 32dB	1012	do 2500	2 927	2 633	2 830	3 097	3 186
			3 600,21	3 238,59	3 480,90	3 809,31	3 918,78
DRZWI JEDNOSKRZYDŁOWE SZKLONE DYMOSZCZELNE EI 30 SR 32dB	1012	do 2500	5 083	4 789	4 968	5 132	5 325
			6 252,09	5 890,47	6 110,64	6 312,36	6 549,75
DRZWI DWUSKRZYDŁOWE PEŁNE DYMOSZCZELNE EI 30 SR 27dB	1929 1829	do 2500	5 702	5 393	5 696	6 000	6 107
			7 013,46	6 633,39	7 006,08	7 380,00	7 511,61
DRZWI DWUSKRZYDŁOWE SZKLONE DYMOSZCZELNE EI 30 SR 27dB	1729 1629 1529*	do 2500	9 030	8 691	9 030	9 385	9 742
			11 106,90	10 689,93	11 106,90	11 543,55	11 982,66
DRZWI DWUSKRZYDŁOWE PEŁNE/ SZKLONE DYMOSZCZELNE EI 30 SR 27dB	1429* 1329*	do 2500	7 932	7 638	7 932	8 181	8 467
			9 756,36	9 394,74	9 756,36	10 062,63	10 414,41
DRZWI JEDNOSKRZYDŁOWE PEŁNE DYMOSZCZELNE EI 60 SR 32dB	1012	do 2500	3 578	3 578	3 708	3 991	4 136
			4 400,94	4 400,94	4 560,84	4 908,93	5 087,28
DRZWI JEDNOSKRZYDŁOWE SZKLONE DYMOSZCZELNE EI 60 SR 32dB	1012	do 2500	6 132	6 132	6 274	6 416	6 500
			7 542,36	7 542,36	7 717,02	7 891,68	7 995,00
DRZWI DWUSKRZYDŁOWE PEŁNE DYMOSZCZELNE EI 60 SR 32dB	1929 1829 1729 1629 1529 1429 1329	do 2500	6 288	6 288	6 431	6 574	6 658
			7 734,24	7 734,24	7 910,13	8 086,02	8 189,34
* drzwi w wersji pełnej lub pełnej / szklonej (skrzydło szersze szklone, skrzydło węższe pełne)							
** Kolorystyka RAL/NCS dopłata wg grup (oprócz metalicznych)							
*** dopłata do CPL 0,5; 0,7 wg tabeli str. 49							

W celu spełnienia warunków APROBATY TECHNICZNEJ do drzwi o odporności ogniowej 30 min., 60 min. należy zastosować samozamykacz. Dobór samozamykaczy str. 44-46.

Istnieje możliwość wykonania drzwi technicznych o nietypowej wysokości po konsultacji z działem obsługi inwestycji lub działem handlowym POL-SKONE.

Ceny (zł): **NETTO**/brutto (VAT 23%)

DRZWI PRZECIWPOŻAROWE BEZPRZYLGOWE EI 30 PLUS DRZWI PRZECIWPOŻAROWE BEZPRZYLGOWE EI 60 PLUS

nietykowa wysokość - do 2500 mm

nietykowa szerokość - „100”

POWŁOKA							
	wymiary po zewnętrznej stronie ościeżnicy [mm] (SZER/ WYS)		MALOWANE białe**	ECO TOP	LAMINOWANE CPL***	Kolekcja I, II, III, IV	kolekcja VI, RETRO, LIMBA
					HIGH TOP		
					SILKSTONE		
					LAMISTONE		
DRZWI JEDNOSKRZYDŁOWE PEŁNE EI 30 SR 32dB	1112	do 2500	2 864	2 549	2 760	3 047	3 141
			3 522,72	3 135,27	3 394,80	3 747,81	3 863,43
DRZWI JEDNOSKRZYDŁOWE SZKLONE EI 30 SR 32dB	1112	do 2500	5 174	4 859	5 051	5 226	5 433
			6 364,02	5 976,57	6 212,73	6 427,98	6 682,59
DRZWI DWUSKRZYDŁOWE PEŁNE EI 30 SR 27dB	2129 2029 1929	do 2500	5 565	5 234	5 559	5 885	5 999
			6 844,95	6 437,82	6 837,57	7 238,55	7 378,77
DRZWI DWUSKRZYDŁOWE SZKLONE EI 30 SR 27dB	1829 1729 1629*	do 2500	9 131	8 768	9 131	9 512	9 894
			11 231,13	10 784,64	11 231,13	11 699,76	12 169,62
DRZWI DWUSKRZYDŁOWE PEŁNE/ SZKLONE EI 30 SR 27dB	1529* 1429*	do 2500	7 955	7 640	7 955	8 222	8 528
			9 784,65	9 397,20	9 784,65	10 113,06	10 489,44
DRZWI JEDNOSKRZYDŁOWE PEŁNE EI 60 SR 32dB	1112	do 2500	3 562	3 562	3 701	4 004	4 159
			4 381,26	4 381,26	4 552,23	4 924,92	5 115,57
DRZWI JEDNOSKRZYDŁOWE SZKLONE EI 60 SR 32dB	1112	do 2500	6 298	6 298	6 450	6 602	6 692
			7 746,54	7 746,54	7 933,50	8 120,46	8 231,16
DRZWI DWUSKRZYDŁOWE PEŁNE EI 60 SR 32dB	2129 2029 1929 1829 1729 1629 1529 1429	do 2500	6 193	6 193	6 346	6 499	6 589
			7 617,39	7 617,39	7 805,58	7 993,77	8 104,47
DRZWI JEDNOSKRZYDŁOWE PEŁNE DYMOSZCZELNE EI 30 SR 32dB	1112	do 2500	3 089	2 774	2 985	3 272	3 366
			3 799,47	3 412,02	3 671,55	4 024,56	4 140,18
DRZWI JEDNOSKRZYDŁOWE SZKLONE DYMOSZCZELNE EI 30 SR 32dB	1112	do 2500	5 399	5 084	5 276	5 451	5 658
			6 640,77	6 253,32	6 489,48	6 704,73	6 959,34
DRZWI DWUSKRZYDŁOWE PEŁNE DYMOSZCZELNE EI 30 SR 27dB	2129 2029 1929	do 2500	6 015	5 684	6 009	6 335	6 449
			7 398,45	6 991,32	7 391,07	7 792,05	7 932,27
DRZWI DWUSKRZYDŁOWE SZKLONE DYMOSZCZELNE EI 30 SR 27dB	1829 1729 1629*	do 2500	9 581	9 218	9 581	9 962	10 344
			11 784,63	11 338,14	11 784,63	12 253,26	12 723,12
DRZWI DWUSKRZYDŁOWE PEŁNE/ SZKLONE DYMOSZCZELNE EI 30 SR 27dB	1529* 1429*	do 2500	8 405	8 090	8 405	8 672	8 978
			10 338,15	9 950,70	10 338,15	10 666,56	11 042,94
DRZWI JEDNOSKRZYDŁOWE PEŁNE DYMOSZCZELNE EI 60 SR 32dB	1112	do 2500	3 787	3 787	3 926	4 229	4 384
			4 658,01	4 658,01	4 828,98	5 201,67	5 392,32
DRZWI JEDNOSKRZYDŁOWE SZKLONE DYMOSZCZELNE EI 60 SR 32dB	1112	do 2500	6 523	6 523	6 675	6 827	6 917
			8 023,29	8 023,29	8 210,25	8 397,21	8 507,91
DRZWI DWUSKRZYDŁOWE PEŁNE DYMOSZCZELNE EI 60 SR 32dB	2129 2029 1929 1829 1729 1629 1529 1429	do 2500	6 643	6 643	6 796	6 949	7 039
			8 170,89	8 170,89	8 359,08	8 547,27	8 657,97
* drzwi w wersji pełnej lub pełnej / szklonej (skrzydło szersze szklone, skrzydło węższe pełne)							
** Kolorystyka RAL/NCS dopłata wg grup (oprócz metalicznych)							
*** dopłata do CPL 0,5; 0,7 wg tabeli str. 49							

W celu spełnienia warunków APROBATY TECHNICZNEJ do drzwi o odporności ogniowej 30 min., 60 min. należy zastosować samozamykacz. Dobór samozamykaczy str. 44-46.

Istnieje możliwość wykonania drzwi technicznych o nietykowej wysokości po konsultacji z działem obsługi inwestycji lub działem handlowym POL-SKONE.

Ceny (zł): **NETTO**/brutto (VAT 23%)

DRZWI PRZECIWPOŻAROWE BEZPRZYLGOWE EI 30 PLUS DRZWI PRZECIWPOŻAROWE BEZPRZYLGOWE EI 60 PLUS

nietykowa wysokość - do 2500 mm

nietykowa szerokość - „110”

POWŁOKA							
	wymiary po zewnętrznej stronie ościeżnicy [mm] (SZER/ WYS)		MALOWANE białe**	ECO TOP	LAMINOWANE CPL***	Kolekcja I, II, III, IV	kolekcja VI, RETRO, LIMBA
					HIGH TOP		
					SILKSTONE		
					LAMISTONE		
DRZWI JEDNOSKRZYDŁOWE PEŁNE EI 30 SR 32dB	1212	do 2500	3 010	2 674	2 900	3 206	3 306
			3 702,30	3 289,02	3 567,00	3 943,38	4 066,38
DRZWI JEDNOSKRZYDŁOWE SZKLONE EI 30 SR 32dB	1212	do 2500	5 474	5 138	5 343	5 530	5 751
			6 733,02	6 319,74	6 571,89	6 801,90	7 073,73
DRZWI DWUSKRZYDŁOWE PEŁNE EI 30 SR 27dB	2329 2229 2129	do 2500	5 848	5 494	5 842	6 189	6 310
			7 193,04	6 757,62	7 185,66	7 612,47	7 761,30
DRZWI DWUSKRZYDŁOWE SZKLONE EI 30 SR 27dB	2029 1929 1829	do 2500	9 651	9 264	9 651	10 058	10 466
			11 870,73	11 394,72	11 870,73	12 371,34	12 873,18
DRZWI DWUSKRZYDŁOWE PEŁNE/ SZKLONE EI 30 SR 27dB	1729* 1629* 1529*	do 2500	8 397	8 061	8 397	8 682	9 008
			10 328,31	9 915,03	10 328,31	10 678,86	11 079,84
DRZWI JEDNOSKRZYDŁOWE PEŁNE EI 60 SR 32dB	1212	do 2500	3 755	3 755	3 904	4 227	4 392
			4 618,65	4 618,65	4 801,92	5 199,21	5 402,16
DRZWI JEDNOSKRZYDŁOWE SZKLONE EI 60 SR 32dB	1212	do 2500	6 673	6 673	6 836	6 999	7 095
			8 207,79	8 207,79	8 408,28	8 608,77	8 726,85
DRZWI DWUSKRZYDŁOWE PEŁNE EI 60 SR 32dB	2329 2229 2129 2029 1929 1829 1729 1629 1529	do 2500	6 518	6 518	6 681	6 844	6 940
			8 017,14	8 017,14	8 217,63	8 418,12	8 536,20
DRZWI JEDNOSKRZYDŁOWE PEŁNE DYMOSZCZELNE EI 30 SR 32dB	1212	do 2500	3 250	2 914	3 140	3 446	3 546
			3 997,50	3 584,22	3 862,20	4 238,58	4 361,58
DRZWI JEDNOSKRZYDŁOWE SZKLONE DYMOSZCZELNE EI 30 SR 32dB	1212	do 2500	5 714	5 378	5 583	5 770	5 991
			7 028,22	6 614,94	6 867,09	7 097,10	7 368,93
DRZWI DWUSKRZYDŁOWE PEŁNE DYMOSZCZELNE EI 30 SR 27dB	2329 2229 2129	do 2500	6 328	5 974	6 322	6 669	6 790
			7 783,44	7 348,02	7 776,06	8 202,87	8 351,70
DRZWI DWUSKRZYDŁOWE SZKLONE DYMOSZCZELNE EI 30 SR 27dB	2029 1929 1829	do 2500	10 131	9 744	10 131	10 538	10 946
			12 461,13	11 985,12	12 461,13	12 961,74	13 463,58
DRZWI DWUSKRZYDŁOWE PEŁNE/ SZKLONE DYMOSZCZELNE EI 30 SR 27dB	1729* 1629* 1529*	do 2500	8 877	8 541	8 877	9 162	9 488
			10 918,71	10 505,43	10 918,71	11 269,26	11 670,24
DRZWI JEDNOSKRZYDŁOWE PEŁNE DYMOSZCZELNE EI 60 SR 32dB	1212	do 2500	3 995	3 995	4 144	4 467	4 632
			4 913,85	4 913,85	5 097,12	5 494,41	5 697,36
DRZWI JEDNOSKRZYDŁOWE SZKLONE DYMOSZCZELNE EI 60 SR 32dB	1212	do 2500	6 913	6 913	7 076	7 239	7 335
			8 502,99	8 502,99	8 703,48	8 903,97	9 022,05
DRZWI DWUSKRZYDŁOWE PEŁNE DYMOSZCZELNE EI 60 SR 32dB	2329 2229 2129 2029 1929 1829 1729 1629 1529	do 2500	6 998	6 998	7 161	7 324	7 420
			8 607,54	8 607,54	8 808,03	9 008,52	9 126,60
* drzwi w wersji pełnej lub pełnej / szklonej (skrzydło szersze szklone, skrzydło węższe pełne)							
** Kolorystyka RAL/NCS dopłata wg grup (oprócz metalicznych)							
*** dopłata do CPL 0,5; 0,7 wg tabeli str. 49							

W celu spełnienia warunków APROBATY TECHNICZNEJ do drzwi o odporności ogniowej 30 min., 60 min. należy zastosować samozamykacz. Dobór samozamykaczy str. 44-46.

Ceny (zł): **NETTO**/brutto (VAT 23%)

Istnieje możliwość wykonania drzwi technicznych o nietykowej wysokości po konsultacji z działem obsługi inwestycji lub działem handlowym POL-SKONE.

KOMPLET REGULACJI DO DRZWI TECHNICZNYCH

z ościeżnicą stałą drewnianą

DOPEŁATA ZA KOMPLET REGULACJI DO DRZWI TECHNICZNYCH EI 30, EI 30 Plus, EI 60 Plus, SR 37, B-30/C-30, RC 3 (Z LISTWAMI PŁASKIMI)
(NAFREZOWANIE JEDNOSTRONNE OŚCIEŻNICY POD MONTAŻ PANELI I OPASEK)

Technicznych		malowane białe*	ECO TOP folia drewnopodobna	laminiowane		fornirowane	
symbol ościeżnicy	zakres regulacji			LAMISTONE	HIGH TOP	okleinowane kolekcje I, II, III	kolekcje IV, V, VI RETRO, LIMBA
				SILKSTONE			
cena (zł / kpl)							
ZB1	100-120	265 / 325,95	241 / 296,43	241 / 296,43	346 / 425,58	397 / 488,31	
ZB2	120-144	265 / 325,95	241 / 296,43	241 / 296,43	346 / 425,58	397 / 488,31	
ZB3	144-188	297 / 365,31	270 / 332,10	270 / 332,10	387 / 476,01	446 / 548,58	
ZB4	188-210	297 / 365,31	270 / 332,10	270 / 332,10	387 / 476,01	446 / 548,58	
ZB5	210-254	333 / 409,59	303 / 372,69	303 / 372,69	431 / 530,13	495 / 608,85	
ZB6	254-276	333 / 409,59	303 / 372,69	303 / 372,69	431 / 530,13	495 / 608,85	
ZB7	276-320	366 / 450,18	333 / 409,59	333 / 409,59	471 / 579,33	541 / 665,43	
ZB8	320-342	366 / 450,18	333 / 409,59	333 / 409,59	471 / 579,33	541 / 665,43	
ZB9	342-386	412 / 506,76	375 / 461,25	375 / 461,25	530 / 651,90	611 / 751,53	
ZB10	386-410	412 / 506,76	375 / 461,25	375 / 461,25	530 / 651,90	611 / 751,53	
ZB11	410-429	515 / 633,45	468 / 575,64	468 / 575,64	657 / 808,11	757 / 931,11	
ZB12	429-476	515 / 633,45	468 / 575,64	468 / 575,64	657 / 808,11	757 / 931,11	
ZB13	476-495	547 / 672,81	497 / 611,31	497 / 611,31	698 / 858,54	804 / 988,92	
ZB14	495-542	547 / 672,81	497 / 611,31	497 / 611,31	698 / 858,54	804 / 988,92	

Do ościeżnic dwuskrzydłowych +50% *RAL/NCS - dopłata według tabeli kolorystycznej
Ościeżnice regulowane nie wykonywane są w kolorystyce PCV (kody kolorów: 700,701,702,703)

DOPEŁATA DO KOMPLETÓW REGULACJI DO DRZWI TECHNICZNYCH O NIETYPOWEJ SZEROKOŚCI I WYSOKOŚCI

KOMPLETY REGULACJI									
DRZWI	wysokość standardowa			wysokość do 2200			wysokość do 2300		
	szerokość STD	100	110	szerokość STD	100	110	szerokość STD	100	110
		X	X+10%	X+20%	X+10%	X+20%	X+30%	X+20%	X+30%

KOMPLETY REGULACJI						
DRZWI	wysokość do 2400 wysokość do 2350			wysokość do 2500		
	szerokość STD	100	110	szerokość STD	100	110
		X+30%	X+40%	X+50%	X+40%	X+50%

symbol	zakres regulacji	kompletacja
ZB1	100-120	Ościeżnica 100 mm, listwa, opaska 32 mm
ZB2	120-144	Ościeżnica 100 mm, listwa, opaska 52 mm

symbol	zakres regulacji	kompletacja
ZB3	144-188	Ościeżnica 100 mm, listwa, opaska 32 mm, panel 76 mm
ZB4	188-210	Ościeżnica 100 mm, listwa, opaska 52 mm, panel 76 mm
ZB5	210-254	Ościeżnica 100 mm, listwa, opaska 32 mm, panel 142 mm
ZB6	254-276	Ościeżnica 100 mm, listwa, opaska 52 mm, panel 142 mm
ZB7	276-320	Ościeżnica 100 mm, listwa, opaska 32 mm, panel 208 mm
ZB8	320-342	Ościeżnica 100 mm, listwa, opaska 52 mm, panel 208 mm
ZB9	342-386	Ościeżnica 100 mm, listwa, opaska 32 mm, panel 274 mm
ZB10	386-410	Ościeżnica 100 mm, listwa, opaska 52 mm, panel 274 mm

symbol	zakres regulacji	kompletacja
ZB11	410-429	Ościeżnica 100 mm, listwa, opaska 32 mm, panel 142+198 mm
ZB12	429-476	Ościeżnica 100 mm, listwa, opaska 52 mm, panel 142+198 mm
ZB13	476-495	Ościeżnica 100 mm, listwa, opaska 32 mm, panel 208+198 mm
ZB14	495-542	Ościeżnica 100 mm, listwa, opaska 52 mm, panel 208+198 mm

**DOPLATA DO KPL REGULACJI DRZWI TECHNICZNYCH B30, C30, CERBER, EI30 PLUS, EI60 PLUS, EI30
ZA ZMIANĘ ELEMENTU PIONOWEGO ZE STANDARDU NA OPASKĘ SZER.210 MM**

Widok od klatki (korytarza)

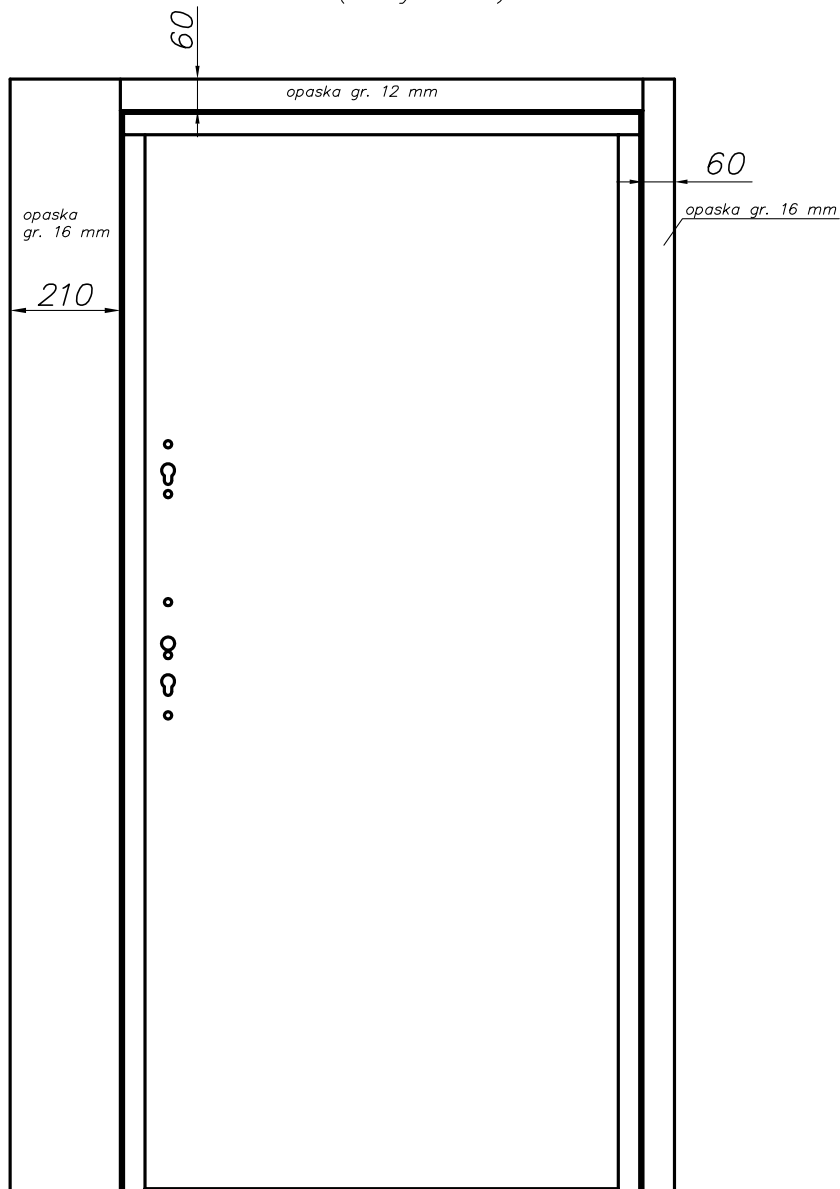

Widok od mieszkania

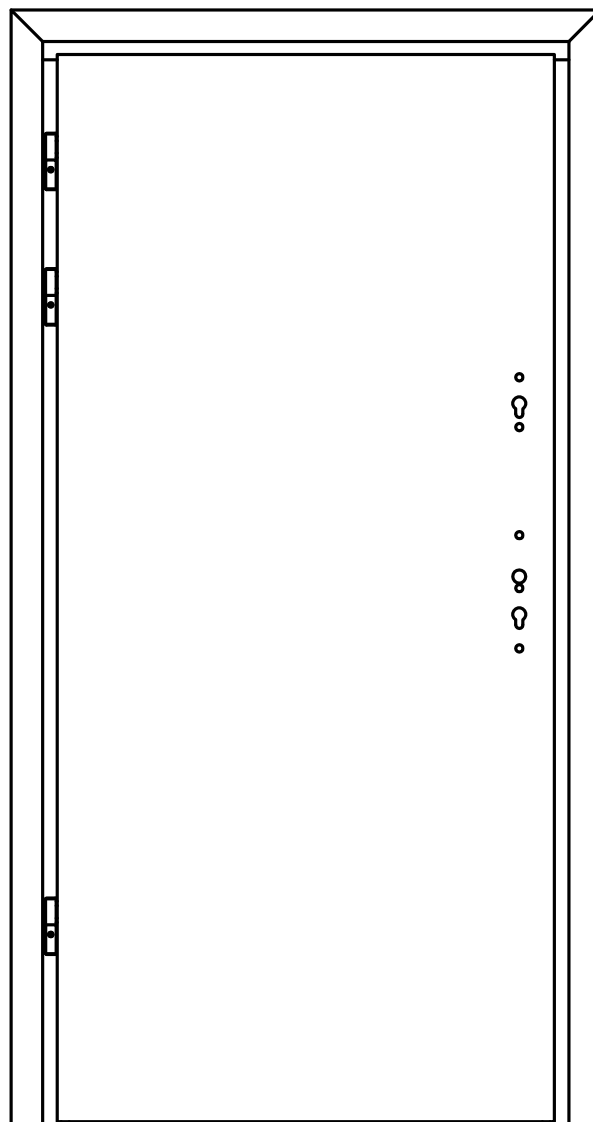

	ECO TOP	do laminowanych	folia biała do drzwi malowanych oraz biały : 120	kolekcja I, II, III, IV	
		HIGH TOP		forniry naturalne (kolekcje I, II, III)	kolekcje IV, V, VII, RETRO, LIMBA
		LAMISTONE CPL			
		SILKSTONE			
		laminat drewno- podobny do drzwi laminowanych			
OPASKA 210mm element pionowy 2115mm + pióro 12	33 / 40,59	39 / 47,97	33 / 40,59	72 / 88,56	80 / 98,40
OPASKA 210mm element pionowy 2115mm + pióro 32	34 / 41,82	40 / 49,20	34 / 41,82	75 / 92,25	83 / 102,09
OPASKA szer.210mm element pionowy 2115mm + pióro 52	36 / 44,28	42 / 51,66	36 / 44,28	77 / 94,71	86 / 105,78

**DOPLĄTY DO DRZWI DŹWIĘKOIZOLACYJNYCH TYP A ORAZ TYP B
SYSTEM PRZYLGOWY ORAZ SYSTEM DUO**

drzwi dźwiękoizolacyjne typ A oraz typ B system przylgowy		drzwi dźwiękoizolacyjne typ A oraz typ B system bezprzylgowy DUO
ościeżnica regulowana DIN	ościeżnica drewniana (stała lub regulowana)	ościeżnica drewniana DUO (stała lub regulowana)
wysokość: do 2143 mm dopłata 10% do drzwi (skrzydło + ościeżnica)	wysokość: do 2164 mm dopłata 10% do drzwi (skrzydło + ościeżnica)	wysokość: do 2183 mm dopłata 10% do drzwi (skrzydło + ościeżnica) + dopłata za dodatkowy zawias kryty 120 / 147,60
wysokość: do 2243 mm dopłata 20% do drzwi (skrzydło + ościeżnica)	wysokość: do 2264 mm dopłata 20% do drzwi (skrzydło + ościeżnica)	wysokość: do 2283 mm dopłata 20% do drzwi (skrzydło + ościeżnica) + dopłata za dodatkowy zawias kryty 120 / 147,60
wysokość: do 2300 mm dopłata 30% do drzwi (skrzydło + ościeżnica)	wysokość: do 2364 mm dopłata 30% do drzwi (skrzydło + ościeżnica)	wysokość: do 2383 mm dopłata 30% do drzwi (skrzydło + ościeżnica) + dopłata za 2 dodatkowe zawiasy kryte - 240 / 295,20
	wysokość: do 2500 mm dopłata 40% do drzwi (skrzydło + ościeżnica)	wysokość: do 2500 mm dopłata 40% do drzwi (skrzydło + ościeżnica) + dopłata za 2 dodatkowe zawiasy kryte - 240 / 295,20

**DOPLĄTY DRZWI DŹWIĘKOIZOLACYJNE TYP A ORAZ TYP B
SYSTEM PRZYLGOWY ORAZ SYSTEM DUO
ILOŚĆ ZAWIASÓW**

drzwi dźwiękoizolacyjne typ A oraz typ B system przylgowy		drzwi dźwiękoizolacyjne typ A oraz typ B system bezprzylgowy DUO
DIN (zawias typ K)	Drewniana (stała lub regulowana) (zawias typ C)	Drewniana DUO (stała lub regulowana) (zawias kryty)
Wysokość / ilość zawiasów	Wysokość / ilość zawiasów	Wysokość / ilość zawiasów
2043 mm - 3 sztuki dla szer.60-90 cm	2064 mm - 3 sztuki dla szer.60-90 cm	2083 mm - 2 sztuki
2143 mm - 3 sztuki	2164 mm - 3 sztuki	2183 mm - 3 sztuki
2243 mm - 4 sztuki	2264 mm - 4 sztuki	2283 mm - 3 sztuki
2300 mm - 4 sztuki	2364 mm - 4 sztuki	2383 mm - 4 sztuki
-	2500 mm - 4 sztuki	2500 mm - 4 sztuki

Nietypowe wysokości (maksymalna wysokość drzwi z ościeżnicą DIN - 2300 mm; maksymalna wysokość drzwi z ościeżnicą drewnianą - 2500 mm)

OŚCIEŻNICA METALOWA REGULOWANA DO DRZWI TECHNICZNYCH - system przylgowy EI 30 PLUS ORAZ EI 60 PLUS

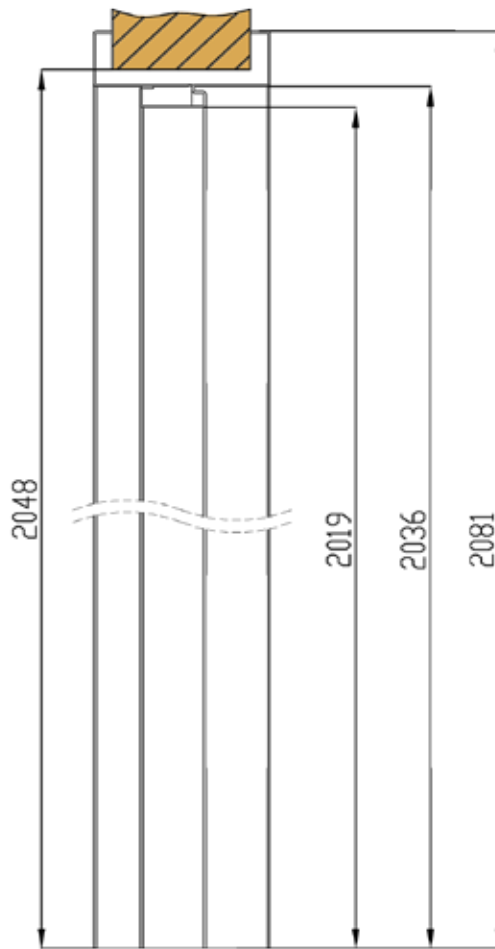
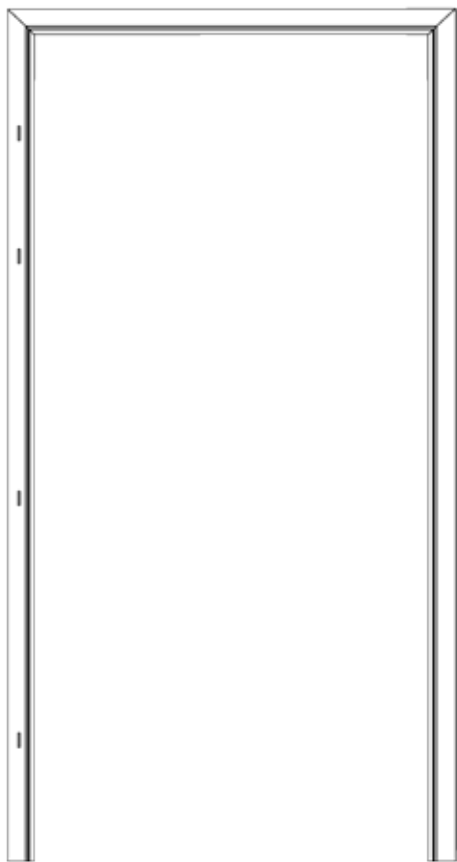

dotyczy drzwi pojedynczych

szerość	A	B	C	D
„60”	634	600	659	724
„70”	734	700	759	824
„80”	834	800	859	924
„90”	934	900	959	1024
„100”	1034	1000	1059	1124
„110”	1134	1100	1159	1224

dotyczy drzwi podwójnych

szerość	A	B	C	D
„90”+„30”	1272	1238	1297	1362
„90”+„40”	1372	1338	1397	1462
„90”+„50”	1472	1438	1497	1562
„90”+„60”	1572	1538	1597	1662
„90”+„70”	1672	1638	1697	1762
„90”+„80”	1772	1738	1797	1862
„90”+„90”	1872	1838	1897	1962
„100”+„90”	1972	1938	1997	2062
„100”+„100”	2072	2038	2097	2162
„110”+„100”	2172	2138	2197	2262
„110”+„110”	2272	2238	2297	2362

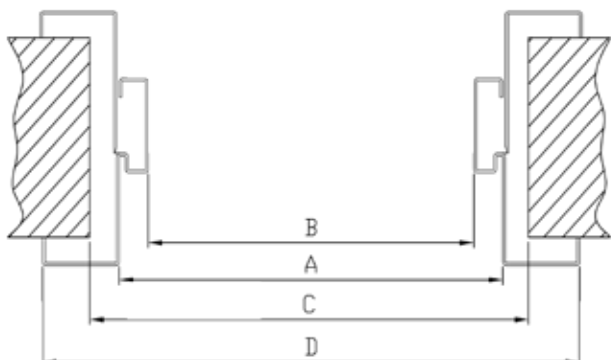

Profil ościeżnicy regulowanej

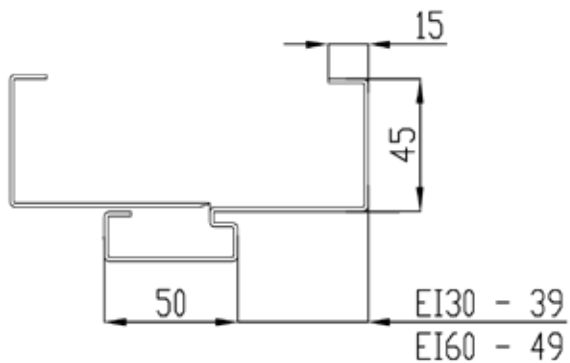

- A - wymiar w felcu ościeżnicy
- B - wymiar światła przejścia ościeżnicy
- C - proponowany wymiar montażowy ościeżnicy
- D - wymiar po zewnętrznej stronie ościeżnicy

CENY OŚCIEŻNIC METALOWYCH - po konsultacji z działem obsługi inwestycji lub działem handlowym POL-SKONE.

kolory standardowe: biały (RAL 9016), szary (RAL 7047), brąz (RAL 8017), beż (RAL 1001)

Na zamówienie inne kolory z palety RAL (oprócz metalicznych i perłowych) - kalkulacja indywidualna.

OŚCIEŻNICA METALOWA STAŁA DO DRZWI TECHNICZNYCH - system przylgowy EI 30 PLUS ORAZ EI 60 PLUS

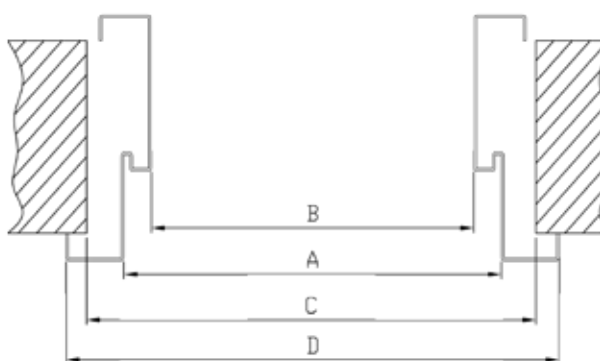
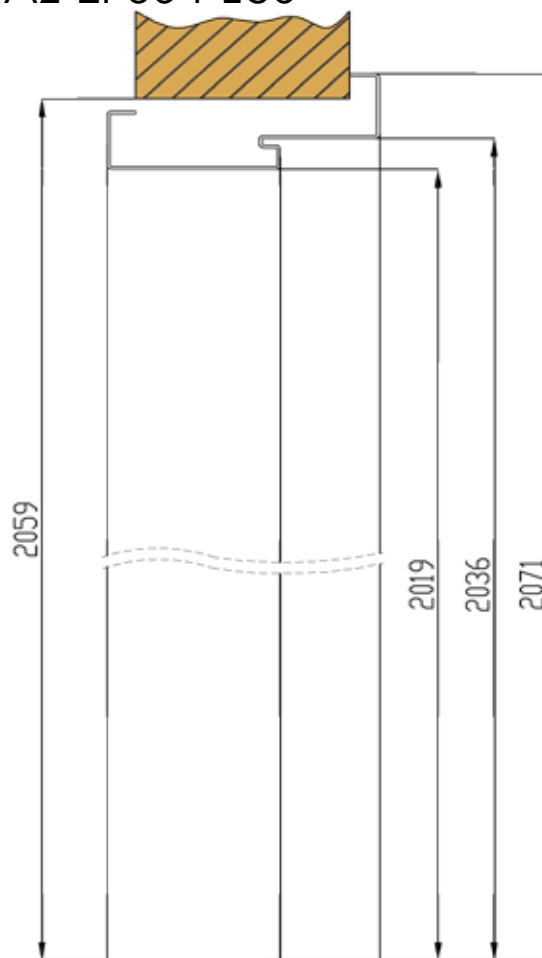
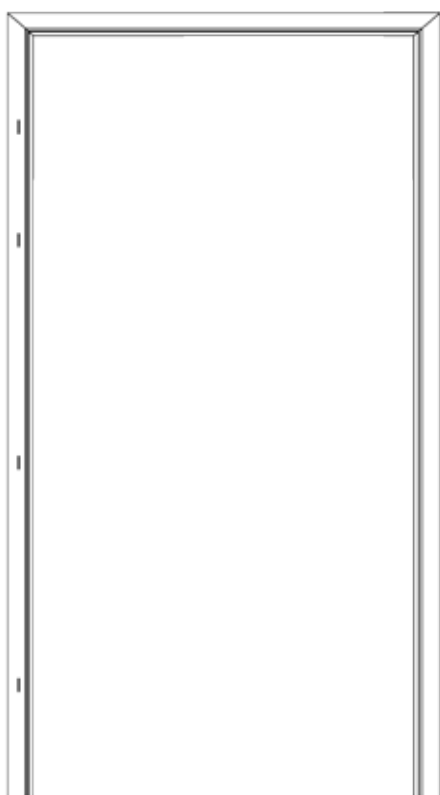

Profil ościeżnicy stałej

dotyczy drzwi pojedynczych

szerokość	A	B	C	D
„60”	634	600	680	704
„70”	734	700	780	804
„80”	834	800	880	904
„90”	934	900	980	1004
„100”	1034	1000	1080	1104
„110”	1134	1100	1180	1204

dotyczy drzwi podwójnych

szerokość	A	B	C	D
„90”+„30”	1272	1238	1318	1342
„90”+„40”	1372	1338	1418	1442
„90”+„50”	1472	1438	1518	1542
„90”+„60”	1572	1538	1618	1642
„90”+„70”	1672	1638	1718	1742
„90”+„80”	1772	1738	1818	1842
„90”+„90”	1872	1838	1918	1942
„100”+„90”	1972	1938	2018	2042
„100”+„100”	2072	2038	2118	2142
„110”+„100”	2172	2138	2218	2242
„110”+„110”	2272	2238	2318	2342

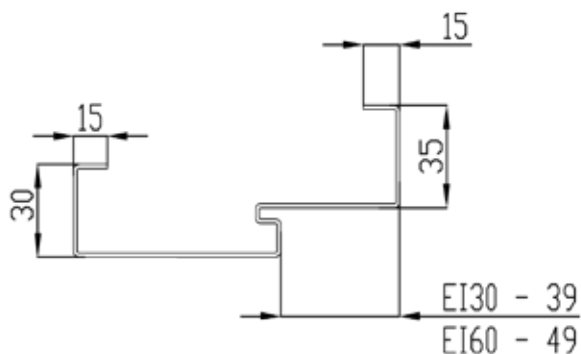

- A - wymiar w felcu ościeżnicy
- B - wymiar światła przejścia ościeżnicy
- C - proponowany wymiar montażowy ościeżnicy
- D - wymiar po zewnętrznej stronie ościeżnicy

CENY OŚCIEŻNIC METALOWYCH - po konsultacji z działem obsługi inwestycji lub działem handlowym POL-SKONE.
kolory standardowe: biały (RAL 9016), szary (RAL 7047), brąz (RAL 8017),beż (RAL 1001)

Na zamówienie inne kolory z palety RAL (oprócz metalicznych i perłowych) - kalkulacja indywidualna.

OŚCIEŻNICE METALOWE

do skrzydeł p.poż EI30 PLUS i EI60 PLUS system przylgowy

ceny

kolory standardowe: biały (RAL 9016), szary (RAL 7047), brąz (RAL 8017),beż (RAL 1001), 3 lub 4 zawiasy czopowe regulowane, wzmocnienie pod samozamykacz, uszczelka we wrębie ościeżnicy.

Na zamówienie inne kolory z palety RAL (oprócz metalicznych i perłowych) - kalkulacja indywidualna.

Typ ościeżnicy	Przeznaczenie	Grubość muru [mm]	CENA [zł netto]		
			do skrzydeł „90”	do skrzydeł „100”	do skrzydeł „110”
Stała TYP UD	ściana murowana	100-150	505 / 621,15	509 / 626,07	525 / 645,75
Składana (regulowana) TYP SK-WUD	Ściana murowana / Ściana G-K	100-150	626 / 769,98	633 / 778,59	654 / 804,42
		151-270	680 / 836,40	687 / 845,01	715 / 879,45
		271-390	754 / 927,42	763 / 938,49	789 / 970,47
do dwuskrzydłowych dopłata +50%					

Możliwość wykonania drzwi z ościeżnicą metalową:

- typ UD na wysokość 2171 mm lub 2271 mm

- typ SK-WUD na wysokość 2181 mm lub 2281 mm

DRZWI PRZECIWOŻAROWE EI 30 PLUS, EI 60 PLUS

CENNIK DOPŁAT

WYPOSAŻENIE DODATKOWE

	wymiar kratki [mm]	CENA [zł netto]
KRATKA P. POŻ. EI 30 / EI 60 do drzwi EI 30 PLUS, EI 60 PLUS	500 x 150	800 / 984,00
	500 x 200	900 / 1107,00
	300 x 150	360 / 442,80

Bulaj p. poż do drzwi EI30 plus	Ø 320 mm	990 / 1217,70
Bulaj p. poż do drzwi EI60 plus	Ø 320 mm	1790 / 2201,70

	CENA [zł netto] za kpl osłonek na zawiasy do drzwi EI30 PLUS (ościeżnica drewniana)
osłonka PCV fi 20 mm biała , brąz (1 kpl = 6 szt.)	10 / 12,30
osłonka PCV fi 20 mm chrom mat, nikiel mat (1 kpl = 6 szt.)	25 / 30,75
osłonka PCV fi 20 mm złoty mat (1 kpl = 6 szt.)	40 / 49,20
	CENA [zł netto] za kpl osłonek na zawiasy do drzwi EI60 plus oraz do drzwi EI30 PLUS nietypowe wymiary (ościeżnica drewniana)
osłonka PCV fi 20 mm biała , brąz (1 kpl = 8 szt.)	12 / 14,76
osłonka PCV fi 20 mm chrom mat, nikiel mat (1 kpl = 8 szt.)	35 / 43,05
osłonka PCV fi 20 mm złoty mat (1 kpl = 8 szt.)	50 / 61,50

pozostałe elementy wyposażenia drzwi przeciwpożarowych EI 30 PLUS i EI 60 PLUS - kalkulacja indywidualna po konsultacji z działem obsługi inwestycji lub działem handlowym POL-SKONE uwzględniająca możliwość wykonania/ zastosowania

Ceny (zł): **NETTO**/brutto (VAT 23%)

WYPOSAŻENIE DODATKOWE

Zestawienie Samozamykaczy			
Drzwi	Wielkość samozamykacza	Przykładowe samozamykacze nawierzchniowe	Przykładowe samozamykacze kryte
Drzwi B-30, C-30	4	GEZE TS 2000, GEZE TS 3000, GROOM 200 DORMA TS 83, DORMA TS 91 z szyną	BOXER 2-4
Drzwi EI30 system POL-SKONE, EI30 SR42	4	GEZE TS 2000, GEZE TS 3000, GEZE TS 4000, GROOM 200, DORMA TS 83, DORMA TS 93, DORMA TS 91 z szyną	BOXER 2-4
Drzwi EI30 PLUS pełne wysokość do 2200 mm	4*	GEZE TS 2000*, GEZE TS 3000, GEZE TS 4000*, GROOM 200*, DORMA TS 83*, DORMA TS 91 z szyną	BOXER 2-4
Drzwi EI30 PLUS pełne wysokość od 2201 mm do 2500 mm	5	GEZE TS 2000, GROOM 200, DORMA TS 83, DORMA TS 93	-
Drzwi EI30 PLUS szklone wysokość do 2200 mm	5	GEZE TS 2000, GROOM 200, DORMA TS 83, DORMA TS 93	-
Drzwi EI30 PLUS szklone wysokość od 2201 mm do 2500 mm	6	GEZE TS 4000, GEZE TS 5000, DORMA TS 83, DORMA TS 93	-
Drzwi EI60 PLUS pełne wysokość do 2200 mm	5	GEZE TS 2000, GROOM 200, DORMA TS 83, DORMA TS 93	BOXER 2-4 ***, BOXER 3-6
Drzwi EI60 PLUS pełne wysokość od 2201 mm do 2500 mm	6	GEZE TS 4000, GEZE TS 5000, DORMA TS 83, DORMA TS 93	BOXER 3-6
Drzwi EI60 PLUS szklone wysokość do 2400 mm	6**	GEZE TS 4000, GEZE TS 5000, DORMA TS 83**, DORMA TS 93**	BOXER 3-6
Drzwi EI60 PLUS szklone wysokość od 2401 mm do 2500 mm	7	DORMA TS 83, DORMA TS 93	-

* dla skrzydła o szerokości 1148 mm samozamykacz wielkości 4

** dla skrzydła o szerokości 1148 mm samozamykacz wielkości 7

*** tylko do drzwi o wymiarze 1012x2075 mm

Samozamykacze kryte GEZE	
Dostawca i typ samozamykacza	CENA [zł netto]
GEZE BOXER2-4	647 / 795,81
GEZE BOXER3-6	732 / 900,36
GEZE BOXER2-4 z elektromechaniczną blokadą otwarcia	1240 / 1525,20
GEZE BOXER3-6 z elektromechaniczną blokadą otwarcia	1324 / 1628,52
frezowanie pod samozamykacz	50 / 61,50

Samozamykacze nawierzchniowe GEZE i DORMA	
Dostawca i typ samozamykacza	CENA [zł netto]
Samozamykacz GROOM 200 z ramieniem	159 / 195,57
Samozamykacz TS 83 z ramieniem	323 / 397,29
Samozamykacz TS 91 z szyną	330 / 405,90
Samozamykacz TS 93 B z szyną	670 / 824,10
Samozamykacz TS 93B + szyna G-GSR (EN2-5) z regulatorem kolejności zamykania w szynie srebrny	1738 / 2137,74
Samozamykacz TS 2000 z ramieniem	165 / 202,95
Samozamykacz TS3000 z szyną	378 / 464,94
Samozamykacz TS 4000 z ramieniem	333 / 409,59
Samozamykacz TS 5000 z szyną	600 / 738,00

Klamki przeciwpożarowe	
typ klamki i możliwość zastosowania do drzwi	CENA [zł netto]
Drzwi EI30SR32, EI30 PLUS, SR 37	
Klamka 903.92.276 (trzpień kwadrat 8 mm długość 100 mm, śruby długość 60 mm)	79 / 97,17
Klamka 903.92.076 (trzpień kwadrat 8 mm długość 100 mm, śruby długość 60 mm)	79 / 97,17
Klamka 903.92.157 (trzpień kwadrat 8 mm długość 100 mm, śruby długość 60 mm)	107 / 131,61
Klamka 903.92.154 (trzpień kwadrat 8 mm długość 100 mm, śruby długość 60 mm)	125 / 153,73
Drzwi EI30SR42, EI60 PLUS, SR 35	
Klamka 903.92.276 (trzpień kwadrat 8 mm długość 100 mm, śruby długość 70 mm)	89 / 109,47
Klamka 903.92.076 (trzpień kwadrat 8 mm długość 100 mm, śruby długość 70 mm)	89 / 109,47
Klamka 903.92.157 (trzpień kwadrat 8 mm długość 100 mm, śruby długość 70 mm)	116 / 142,68
Klamka 903.92.154 (trzpień kwadrat 8 mm długość 100 mm, śruby długość 70 mm)	134 / 164,82

Ceny (zł): NETTO/brutto (VAT 23%)

Elektrozaczepek do ościeżnicy metalowej do drzwi RC 3	CENA [zł netto]
elektrozaczepek BIRA symetryczny 12V AC/DC standard	66 / 81,18
elektrozaczepek BIRA symetryczny 12V AC/DC z pam.	73 / 89,79
elektrozaczepek BIRA symetryczny niskoprądowy 12 V DC	66 / 81,18
elektrozaczepek BIRA symetryczny niskoprądowy 12 V DC z pam.	73 / 89,79
elektrozaczepek BIRA symetryczny 12V DC do pracy ciągłej	118 / 145,14
elektrozaczepek BIRA symetryczny 24V AC/DC standard	66 / 81,18
elektrozaczepek BIRA symetryczny 24V AC/DC z pam.	73 / 89,79
elektrozaczepek BIRA symetryczny 24V DC do pracy ciągłej	118 / 145,14
elektrozaczepek BIRA symetryczny 12V AC/DC z wbudowanym warystorem, standard	69 / 84,87
elektrozaczepek BIRA symetryczny 12V AC/DC z wbudowanym warystorem, z pam.	77 / 94,71
elektrozaczepek BIRA symetryczny niskoprądowy 12 V DC z wbudowanym warystorem	69 / 84,87
elektrozaczepek BIRA symetryczny niskoprądowy 12 V DC z wbudowanym warystorem, z pam.	77 / 94,71
elektrozaczepek BIRA symetryczny 12V AC/DC z wbudowanym warystorem, do pracy ciągłej	122 / 150,06
elektrozaczepek BIRA symetryczny 24V AC/DC z wbudowanym warystorem, standard	133 / 163,59
elektrozaczepek BIRA symetryczny 24V AC/DC z wbudowanym warystorem, z pam.	140 / 172,20
elektrozaczepek BIRA symetryczny niskoprądowy 24 V DC z wbudowanym warystorem, z pam.	133 / 163,59
elektrozaczepek BIRA symetryczny 12V AC/DC z kontrolną zamknięcia, standard	140 / 172,20
elektrozaczepek BIRA symetryczny 12V AC/DC z kontrolną zamknięcia, z pam.	185 / 227,55
elektrozaczepek BIRA symetryczny niskoprądowy 12 V DC z kontrolną zamknięcia	133 / 163,59
elektrozaczepek BIRA symetryczny niskoprądowy 12 V DC z kontrolną zamknięcia , z pam.	140 / 172,20
elektrozaczepek BIRA symetryczny 12V DC z kontrolną zamknięcia, do pracy ciągłej	185 / 227,55
elektrozaczepek BIRA symetryczny 12V AC/DC z kontrolną zamknięcia i warystorem, standard	136 / 167,28
elektrozaczepek BIRA symetryczny 12V AC/DC z kontrolną zamknięcia i warystorem, z pam.	144 / 177,12
elektrozaczepek BIRA symetryczny niskoprądowy 12 V DC z kontrolną zamknięcia i warystorem	136 / 167,28
elektrozaczepek BIRA symetryczny niskoprądowy 12 V DC z kontrolną zamknięcia i warystorem, z pam.	144 / 177,12
elektrozaczepek BIRA symetryczny 12V DC z kontrolną zamknięcia i warystorem, do pracy ciągłej	188 / 231,24
elektrozaczepek BIRA symetryczny niskoprądowy 24 V DC z kontrolną zamknięcia i warystorem, standard	136 / 167,28
elektrozaczepek BIRA symetryczny niskoprądowy 24 V DC z kontrolną zamknięcia i warystorem, z pam.	144 / 177,12
elektrozaczepek BIRA symetryczny 24V DC z kontrolną zamknięcia i warystorem, do pracy ciągłej	188 / 231,24

Ościeżnica stalowa do drzwi RC 3 - z wzmocnieniem pod elektrozaczepek awersyjny BIRA	
CENA [zł netto]	
ościeżnica stalowa UD do drzwi RC3 z wzmocnieniem pod elektrozaczepek awersyjny BIRA seria ES1 (symetryczna)	dla zamówień od 1 do 49 szt. - 938 zł / 1153,74 (cena nie zawiera elektrozaczepeku) dla zamówień powyżej 50 szt. - 825 / 1014,75 (cena nie zawiera elektrozaczepeku)

Elektrozaczepek awersyjny w drzwiach przeciwpożarowych jednoskrzydłowych (zestaw: blacha zaczepowa + elektrozaczepek)	CENA [zł netto]
Typ elektrozaczepeku awersyjnego	
Elektrozaczepek DORMA 447 6-12V AC/DC z blachą WR 25 -R (prawa) lub blachą WL25-R (lewa) (EI30, EI30 PLUS, EI 60 PLUS)	1130 / 1389,90
Elektrozaczepek DORMA 447 12V DC 100%ED* z blachą WR 25-R (prawa) lub blachą WL25-R(lewa)(EI30,EI30PLUS, EI60PLUS)	980 / 1205,40
Elektrozaczepek DORMA 447 24V DC 100%ED* z blachą WR 25 -R (prawa) lub blachą WL25-R(lewa)(EI30,EI30PLUS, EI60PLUS)	980 / 1205,40
Elektrozaczepek EFFEFF 118F.14-----A71 (10-24V ZC/DC) (tylko EI30 PLUS) z blachą 50C-05 (prawa) lub blachą 50C-04 (lewa)	1240 / 1525,20
elektrozaczepek JiS 1710-12AC/DC (tylko EI30 PLUS) z blachą 903 (lewa) lub 913 (prawa)	95 / 116,85
elektrozaczepek JiS 1720-12AC/DC (tylko EI30 PLUS) z blachą 903 (lewa) lub 913 (prawa)	95 / 116,85
elektrozaczepek JiS 1733-12AC/DC (tylko EI30 PLUS) z blachą 903 (lewa) lub 913 (prawa)	95 / 116,85
elektrozaczepek JiS 1743-12AC (tylko EI30 PLUS) z blachą 903 (lewa) lub 913 (prawa)	95 / 116,85
Frezowanie pod elektrozaczepek	80 / 98,40

Ceny (zł): **NETTO**/brutto (VAT 23%)

Elektrozaczep awersyjny w drzwiach przeciwpożarowych dwuskrzydłowych (zestaw: blacha zaczepowa + elektrozaczep + przepust kablowy + kabel)	
Typ elektrozaczepu	CENA [zł netto]
Elektrozaczep DORMA 447 6-12V AC/DC z blachą FL22; przepust kablowy do drzwi dwuskrzydłowych EA281; kabel EFFEFF 760-250-00(EI30,EI30PLUS, EI60PLUS)	1228 / 1510,44
Elektrozaczep DORMA 447 12V DC 100%ED* z blachą FL22 ;przepust kablowy do drzwi dwuskrzydłowych EA281; kabel EFFEFF 760-250-00(EI30,EI30PLUS, EI60PLUS)	1128 / 1387,44
Elektrozaczep DORMA 447 24V DC 100%ED* z blachą FL22; przepust kablowy do drzwi dwuskrzydłowych EA281; kabel EFFEFF 760-250-00(EI30,EI30PLUS, EI60PLUS)	1128 / 1387,44
Elektrozaczep EFFEFF 118F.14-----A71 (10-24V ZC/DC) (tylko EI30 PLUS) z blachą 50C-05 (prawa) lub blachą 50C-04 (lewa); przepust kablowy do drzwi dwuskrzydłowych EA281 ;kabel EFFEFF 760-250-00	1443 / 1774,89
elektrozaczep JiS 1710-12AC/DC (tylko EI30 PLUS) z blachą 910; przepust kablowy do drzwi dwuskrzydłowych EA281 ;kabel EFFEFF 760-250-00	295 / 362,85
elektrozaczep JiS 1720-12AC/DC (tylko EI30 PLUS) z blachą 910; przepust kablowy do drzwi dwuskrzydłowych EA281 ;kabel EFFEFF 760-250-00	295 / 362,85
elektrozaczep JiS 1733-12AC/DC (tylko EI30 PLUS) z blachą 910; przepust kablowy do drzwi dwuskrzydłowych EA281 ;kabel EFFEFF 760-250-00	295 / 362,85
elektrozaczep JiS 1743-12AC (tylko EI30 PLUS) z blachą 910; przepust kablowy do drzwi dwuskrzydłowych EA281 ;kabel EFFEFF 760-250-00	295 / 362,85
Frezowanie pod elektrozaczep	80 / 98,40
Frezowanie pod przepust kablowy	80 / 98,40
Elektrozaczep rewersyjny w drzwiach przeciwpożarowych jednoskrzydłowych (zestaw: blacha zaczepowa + elektrozaczep + zamek dodatkowy)	
Typ elektrozaczepu	CENA [zł netto]
Elektrozaczep BIRA ELP-009 (12V DC) z blachą OKU 020 typ 70L ; zamek dodatkowy DORMA TV-Z510(EI30,EI30PLUS, EI60PLUS)	435 / 535,05
Elektrozaczep BIRA ELP-018 (24V DC) z blachą OKU 020 typ 70L ; zamek dodatkowy DORMA TV-Z510(EI30,EI30PLUS, EI60PLUS)	435 / 535,05
Frezowanie pod elektrozaczep i zamek dodatkowy	80 / 98,40
Elektrozaczep rewersyjny w drzwiach przeciwpożarowych dwuskrzydłowych (zestaw: blacha zaczepowa + elektrozaczep + przepust kablowy + zamek dodatkowy + kabel)	
Typ elektrozaczepu	CENA [zł netto]
Elektrozaczep BIRA ELP-009 (12V DC) z blachą OKU-007 typ 40; przepust kablowy do drzwi dwuskrzydłowych EA281 ;kabel EFFEFF 760-250-00 zamek dodatkowy DORMA TV-Z510(EI30,EI30PLUS, EI60PLUS)	635 / 781,05
Elektrozaczep BIRA ELP-018 (24V DC) z blachą OKU-007 typ 40; przepust kablowy do drzwi dwuskrzydłowych EA281 ;kabel EFFEFF 760-250-00zamek dodatkowy DORMA TV-Z510 (EI30,EI30PLUS, EI60PLUS)	645 / 793,35
Frezowanie pod elektrozaczep, zamek dodatkowy	80 / 98,40
Frezowanie pod przepust kablowy	80 / 98,40

*elektrozaczep nie nagrzewający się

Dźwignie antypaniczne do drzwi p.poż. , jedno- i dwuskrzydłowych	
dźwignia antypaniczna do drzwi jednoskrzydłowych z jednopunktowym ryglowaniem i klamką DORMA	
PHA 2102 dźwignia antypaniczna do drzwi przeciwpożarowych	688 / 846,24
PHA 2104 drążek dźwigni antypanicznej do drzwi przeciwpożarowych	
PHA 3905 klamka antypaniczna z trzpieniem do drzwi przeciwpożarowych	
wkładka asymetryczna klasa A srebrna 9/31 standard	
dźwignia antypaniczna do drzwi jednoskrzydłowych z trzypunktowym ryglowaniem i klamką DORMA	
PHA 2102 dźwignia antypaniczna do drzwi przeciwpożarowych	1088 / 1338,24
PHA 2104 drążek dźwigni antypanicznej do drzwi przeciwpożarowych	
PHA 3905 klamka antypaniczna z trzpieniem do drzwi przeciwpożarowych	
PHA 2204 pręty pionowe z osłoną do drzwi przeciwpożarowych, antypanicznych	
PHA 2203 rygle pionowe z zaczepami do drzwi przeciwpożarowych, antypanicznych	
wkładka asymetryczna klasa A srebrna 9/31 standard	

dźwignia antypaniczna do drzwi dwuskrzydłowych z trzypunktowym ryglowaniem DORMA		1528 / 1879,44
PHA 2102 dźwignia antypaniczna do drzwi przeciwpożarowych x 2 szt.		
PHA 2104 drążek dźwigni antypanicznej do drzwi przeciwpożarowych x 2 szt.		
PHA 3905 klamka antypaniczna z trzpieniem do drzwi przeciwpożarowych		
PHA 2204 pręty pionowe z osłoną do drzwi przeciwpożarowych, antypanicznych		
PHA 2203 rygle pionowe z zaczepami do drzwi przeciwpożarowych, antypanicznych		
wkładka asymetryczna klasa A srebrna 9/31 standard		
zaczep do dźwigni		
FAPIM Panama - drzwi jednoskrzydłowe z jednym punktem ryglowania z klamką kolory standard: RAL 9010; RAL 9016; RAL 9005; RAL 9006		603 / 741,69
zamek centralny - jeden punkt blokujący, wspornik centralny, drążek, zestaw do drzwi p.poż. , zaczep od 0 do 10 mm do profili licowanych i nielicowanych, klamka z wkładką		
FAPIM Panama - drzwi jednoskrzydłowe z trzema punktami ryglowania (pionowe) i klamką kolory standard: RAL 9010; RAL 9016; RAL 9005; RAL 9006		849 / 1044,27
zamek centralny - trzy punkty blokujące, wspornik centralny, dodatkowy punkt zamykający pionowy (2szt.), pręt łączący z pokrywą (2szt.), zaczep od 0 do 10 mm do profili licowanych i nielicowanych (2szt.), klamka z wkładką , zaczep podłogowy, drążek		
FAPIM Panama - drzwi dwuskrzydłowe z trzema punktami ryglowania i klamką kolory standard: RAL 9010; RAL 9016; RAL 9005; RAL 9006		1269 / 1560,87
zamek centralny - jeden punkt ryglowania, zamek centralny - dwa punkty ryglowania, wspornik centralny (2szt.), dodatkowy punkt zamykający pionowy (2szt.), pręt łączący z pokrywą (2szt.), zaczep od 0 do 10 mm do profili licowanych i nielicowanych (2szt.), zestaw do drzwi p.poż., pręt (2 szt.), klamka z wkładką , zaczep podłogowy		

Jako opcja listwy aluminiowe w drzwiach technicznych

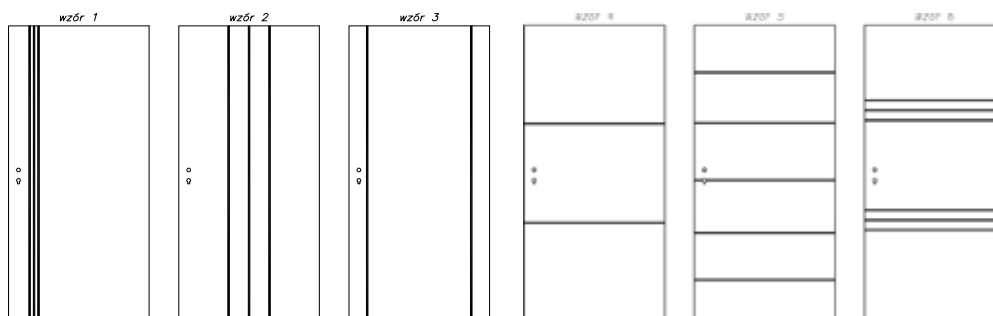

Dopłata za listwy aluminiowe w drzwiach technicznych EI30	dopłata do drzwi technicznych
Listwy aluminiowe wzór 1,2,6	199 / 244,77
Listwy aluminiowe wzór 3,4,5	99 / 121,77

WARIANTY PRZESZKLENIA DRZWI PRZECIWPÓŻAROWYCH ZGODNE Z WYMOGAMI APROBAT TECHNICZNYCH

	EI30 SR32 SYSTEM POLSKONE	EI30 PLUS				EI60 PLUS	
		1S	ES	FS	4S	1S	FS
		Wymiar szyby w świetle [mm]:	Wymiar szyby w świetle [mm]:	Wymiar szyby w świetle [mm]:	Wymiar szyby w świetle [mm]:	Wymiar szyby w świetle [mm]:	Wymiar szyby w świetle [mm]:
"60"	-	166x1054	166x1384	166x1054	166x1384	166x860	166x860
"70"	169x1056			266x1054	266x1384		266x860
"80"	269x1056			366x1054	366x1384		366x860
"90"	369x1056			466x1054	466x1384		466x860
"100"	469x1056			566x1054	566x1384		566x860
"110"	-			666x1054	666x1384		566x860

Ceny (zł): **NETTO**/brutto (VAT 23%)

Blacha nierdzewna gr.0,6mm do drzwi p.poż B30, C30 Ei30, EI30 PLUS , Ei60 PLUS.

Wariant A

(do drzwi B-30, C-30, EI30, EI 30 PLUS, EI 60 PLUS: drzwi jednoskrzydłowe oraz skrzydło czynne)
(do drzwi dwuskrzydłowych - komplet na dwie strony)

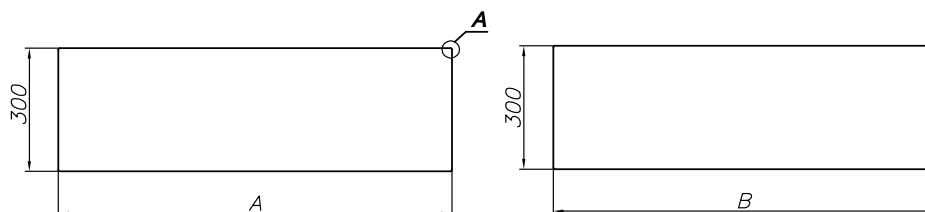

Wariant B

(do drzwi B-30, C-30, EI30, EI 30 PLUS, EI 60 PLUS: drzwi dwuskrzydłowe, skrzydło bierne)
komplet na dwie strony - 2 szt.

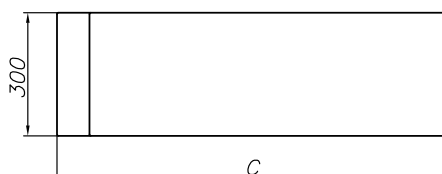

Wariant C

(do drzwi B-30, C-30, EI30, EI 30 PLUS, EI 60 PLUS: drzwi jednoskrzydłowe oraz skrzydło czynne)
do drzwi dwuskrzydłowych - komplet na dwie strony

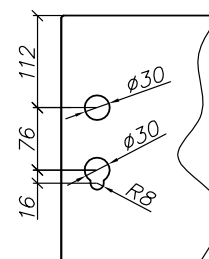
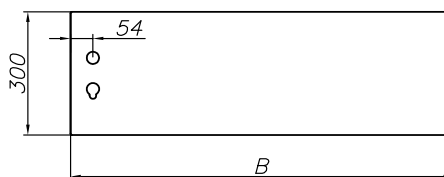
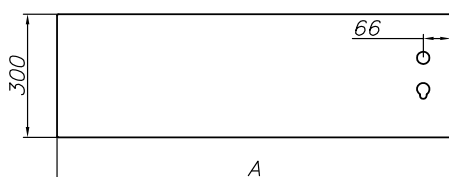

	A*	B**	C
"30"	-	-	334
"40"	-	-	434
"50"	-	-	534
"60"	646	622	634
"70"	746	722	734
"80"	846	822	834
"90"	946	922	934
"100"	1046	1022	1034
"110"	1146	1122	1134

Blacha do drzwi lewych, do prawych symetrycznie.

*Blacha montowana od strony kołnierza (strona zawiasowa)

**Blacha montowana od felcu (strona przeciwna do zawiasów)
Panel ze stali kwasoodpornej szczotkowanej lub ze stali nierdzewnej polerowanej o grubości 0.6 mm.

typ elementu	1kpl szer. 60	1kpl szer.70	1kpl szer.80	1kpl szer.90	1kpl szer.100	1kpl szer.110
wariant A blacha polerowana	150 / 184,50	160 / 196,80	174 / 214,02	188 / 231,24	202 / 248,46	212 / 260,76
wariant B blacha polerowana	150 / 184,50	160 / 196,80	174 / 214,02	188 / 231,24	202 / 248,46	212 / 260,76
wariant C blacha polerowana	167 / 205,41	180 / 221,40	190 / 233,70	205 / 252,15	218 / 268,14	230 / 282,90
wariant A blacha szczotkowana	150 / 184,50	160 / 196,80	174 / 214,02	188 / 231,24	202 / 248,46	212 / 260,76
wariant B blacha szczotkowana	150 / 184,50	160 / 196,80	174 / 214,02	188 / 231,24	202 / 248,46	212 / 260,76
wariant C blacha szczotkowana	167 / 205,41	180 / 221,40	190 / 233,70	205 / 252,15	218 / 268,14	230 / 282,90

KONTAKTRON

kontaktron typ MC 250 firmy AlarmTech do drzwi p.poż. EI 30, EI 30 PLUS, EI 60 PLUS, B-30, C-30 (tylko do ościeżnicy drewnianej)	65 / 79,95
--	-------------------

KOLORYSTYKA

ECO TOP

Ekologiczna powierzchnia charakteryzująca się odpornością na ścieranie.



HIGH TOP

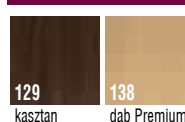

SILKSTONE

Powierzchnia o charakterystyce LAMISTONE CPL z dodatkowym, niepowtarzalnym efektem struktury prawdziwego drewna.

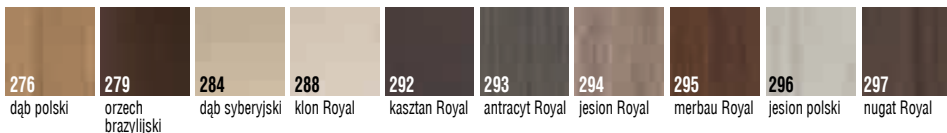

LAMISTONE CPL

Powierzchnia z powłoką zabezpieczającą przed wycieraniem i działaniem środków chemicznych. Polecana do budynków użyteczności publicznej i stosowana w warunkach intensywnej eksploatacji stolarki drzwiowej np.: hotele, biura.



LAMINOWANE

Z uwagi na jakość druku wielkonakładowego prezentowane kolory mogą się różnić od rzeczywistych.
*Dla zapytań inwestycyjnych dostępny po konsultacji z Działem Handlowym

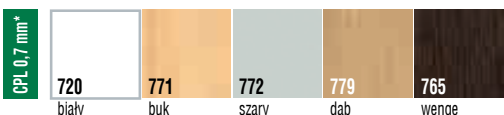
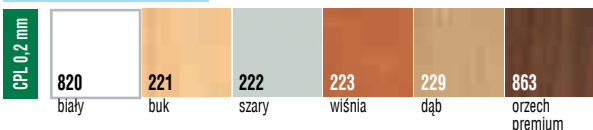

Przykładowe kolory HPL

MALOWANE

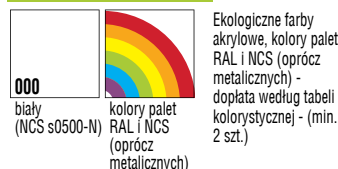

Ekologiczne farby akrylowe, kolory palet RAL i NCS (oprócz metalicznych) - dopłata według tabeli kolorystycznej - (min. 2 szt.)

FOLIE PCV



FORNIROWANE

lakier UV

Drzwi fornirowane POL-SKONE pokryte są ekologicznym lakierem UV. Ma on zdecydowanie większą odporność na zarysowania i działanie światła od lakierów standardowych kładzionych nawet kilkumetrowo.

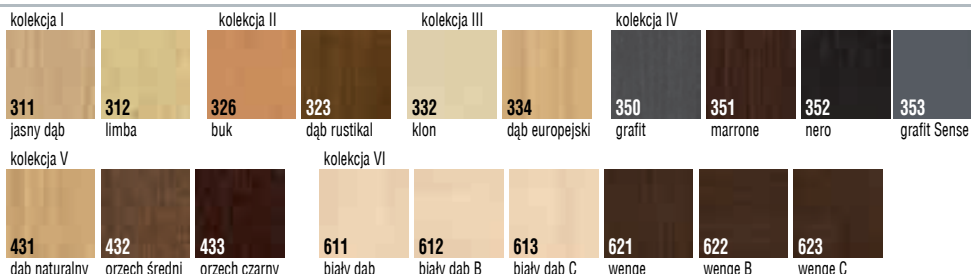

LIMBA - fornir limba

RETRO - fornir dąb

PALETA RAL podział kolorów wg stopnia intensywności koloru

GRUPA 1 – kolory jasne: dopłata wg tabeli dopłat																														
1013	1014	1015	6019	7035	7038	7044	7047	9001	9002	9003	9010	9016	9018																	
GRUPA 2 – kolory pośrednie: dopłata wg tabeli dopłat																														
1000	1001	1002	1003	1004	1005	1006	1007	1012	1016	1017	1018	1023	1028	1032	1034	1037	3012	3015	6027	6034	7001	7004	7040	7042	7045					
GRUPA 3 – kolory średnie: dopłata wg tabeli dopłat																														
1011	1019	1020	1024	1027	1033	2000	2001	2003	2004	2008	2009	2010	2011	2012	3013	3014	3017	3018	3022	3027	4001	4002	4003	4005	4006	4008	4009	4010	5012	
5014	5015	5018	5021	5023	5024	6000	6001	6002	6003	6010	6011	6013	6017	6018	6021	6024	6025	6033	7000	7002	7003	7023	7030	7031	7032	7033	7034	7036	7037	
7039	7046	8000	8001	8024	8025																									
GRUPA 4 – kolory ciemne: dopłata wg tabeli dopłat																														
3003	3004	3005	3007	3009	3011	4004	4007	5000	5001	5002	5003	5004	5005	5007	5008	5009	5010	5011	5013	5017	5019	5020	5022	6004	6005	6006	6007	6008	6009	
6012	6014	6015	6016	6020	6022	6026	6028	6029	6032	7005	7006	7008	7009	7010	7011	7012	7013	7015	7016	7021	7022	7024	7026	7043	8002	8003	8004	8007	8008	
8011	8012	8014	8015	8016	8017	8019	8022	8023																						

TABELA DOPŁAT do skrzydeł RAL, NCS S wg grup kolorystycznych**	Model drzwi			
	TECHNICZNE			
	OŚCIEŻNICE			
	GRUPA 1	GRUPA 2	GRUPA 3	GRUPA 4
	280 / 344,40	380 / 467,40	450 / 553,50	520 / 639,60
	+ 20%	+ 30%	+ 40%	+ 60%

Kolory NCS - po konsultacji z Działem Handlowym
** dopłata do jednego skrzydła

Rzeczywiste kolory mogą różnić się od zamieszczonych w ofercie. Ze względu na naturalny charakter fornirów istnieje możliwość wystąpienia różnych ich odcieni.

TABELA DOPŁAT do CPL CPL 0,5; CPL 0,7	„60” / „70” / „80”	„90” / „100” / „110”
do drzwi w powłoce CPL 0,5; CPL 0,7 *	99 / 121,77	149 / 183,27

* do sztuki skrzydła w przypadku jednoskrzydłowych

PRZYKŁADOWE REFERENCJE



Piano hotel, Opole



Akademia Sztuki Orła Białego, Szczecin



Instytut Stomatologii, Poznań



Hotel „Srebrne Tarasy”, Sarbinowo



Wojskowy Sąd Administracyjny, Gorzów



Hotel Defini, Dąbki



Apartamentowiec „Pelikan”, Poznań



„Ikar Plaza”, Kolobrzeg



Biblioteka Uniwersytecka, Zielona Góra



Apartamentowiec, Międzyzdroje



Centrum Kongresowe, Poznań



Hotel „Resident”, Świnoujście



hotel Vertigo, Gogolin



Centrum Pulmonologii i Alergologii, Karpacz



Cristal Resort, Szklarska Poręba



Hotel „Słociak”, Opole



Politechnika Opolska, Opole



Szpital, Bydgoszcz



ZUS, Wałbrzych



Uniwersytet Opolski, Opole



Sanatorium „BAŁTYK”, Kolobrzeg



Katedra Biotechnologii, Opole



Don Prestige Residence, Poznań



Dune, Mielno



John Deere, Tarnowo Podgórne



DRZWI I OKNA

www.pol-skone.eu

REGIONALNI PRZEDSTAWICIELE HANDLOWI

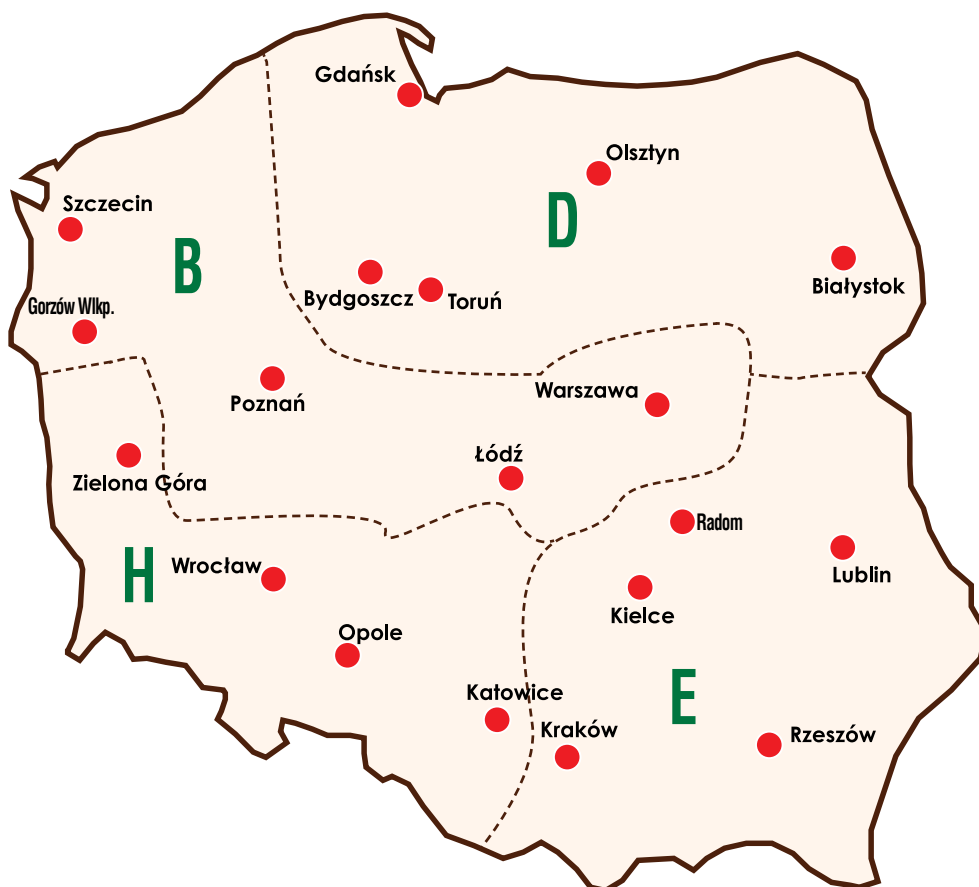

REGION D 0601 613 013; ph1@pol-skone.eu
REGION B 0691 027 948; ph2@pol-skone.eu
REGION E 0601 353 449; ph5@pol-skone.eu
REGION H 0605 048 912; ph6@pol-skone.eu
CZECHY, SŁOWACJA 00420 495 530 979; info@pol-skone.cz
DZIAŁ INWESTYCJI 81 745 32 85; inwestycje@pol-skone.eu
DZIAŁ SPRZEDAŻY 81 728 52 85;

POL-SKONE Sp. z o.o.

ul. Lucyny Herc 8, 20-328 Lublin
tel.: +48 81 728 52 85; +48 81 744 30 11 ÷13
fax: +48 81 744 24 89; +48 81 744 39 12
e-mail: pol-skone@pol-skone.eu
www.pol-skone.eu

Zastoupení pro Českou republiku a Slovensko
Obchodní centrum a vzorkovna v ČR
Platiště nad Labem 607, 503 01 Hradec Králové; tel/fax 00420 495 530 979
e-mail: info@pol-skone.cz; www.pol-skone.cz