

**Na co zwrócić uwagę
w przypadku zamówień
inwestycyjnych
tj. szpitale szkoły,
urzędy, przychodnie itp.**

1. TYP SKRZYDŁA

Zaleca się oferowanie skrzydeł płaskich o konstrukcji płytowej tj. DECO, CAMBIO, IMPULS itp.

2. ODPOWIEDNI DOBÓR KLASY MECHANICZNEJ DRZWI

Minimalna **2 klasa mechaniczna** wg PN-EN 1192:2001. Zaleca się oferowanie drzwi wewnątrzlokalowych w 3 klasie mechanicznej. Specjalna wzmocniona konstrukcja; zawiasy typ C, typ K lub zawiasy trójdzielne typ T, zamek LOB z blachą czołową ze stali nierdzewnej

3. SPEŁNIENIE WYMOGÓW ŚWIATŁA PRZEJŚCIA

W przypadku drzwi otwieranych na kąt 90 stopni należy proponować szerokość „90 Plus”.

4. ODPOWIEDNIE ZAWIASY

Zaleca się oferowanie zawiasów:

- typ T do ościeżnicy stalowej i DIN,
- typ C do ościeżnicy drewnianej oraz typu K do ościeżnicy DIN.

5. ODPOWIEDNIA OŚCIEŻNICA

Zaleca się oferowanie przede wszystkim ościeżnic stalowych; ościeżnic DIN; drewniana (stała i regulowana).

Nie oferujemy do obiektów użyteczności publicznej ościeżnicy stałej MDF. Należy pamiętać, że zastosowanie listwy LD6 w przypadku ościeżnicy stałej i maksymalnym otwieraniu skrzydła może powodować wyłamywanie zawiasów ze skrzydła.

6. ODPOWIEDNIA POWŁOKA SKRZYDEŁ I OŚCIEŻNIC

Zaleca się oferowanie minimum powierzchni LAMISTONE. Rekomendowane powłoki CPL, HPL.

Jeśli jednak klient wybiera powłokę ECO TOP, HIGH TOP, sugerować panele z blachy nierdzewnej na wysokości klamki oraz na dole skrzydła drzwiowego. Osłony krawędzi ze stali nierdzewnej.

7. DO SAUN, BASENÓW I INNYCH POMIESZCZEŃ o podwyższonej wilgotności oferować drzwi HIGRO.

8. DO SZPITALI, SZKÓŁ - zaleca się oferować drzwi DECO INVEST i skrzydła na ościeżnicy metalowej oraz panele i osłony ze stali nierdzewnej.

9. SAMOZAMYKACZ

Należy dobrać odpowiedni samozamykacz do typu drzwi. W drzwiach stosować wzmocnienie pod samozamykacz.

Szerokość minimalna skrzydła biernego w jakim można zastosować samozamykacz to szerokość „40”. Skrzydła, które posiadają wypełnienie z płyty wiórowej pełnej nie wymagają zastosowania wzmocnienia pod samozamykacz.

W przypadku skrzydeł drzwiowych z ościeżnicą metalową i samozamykaczem stosowane są zawiasy trójdzielne typ T w ilości 3 szt. do szerokości „60”-„80” oraz 4 szt. do szerokości „90”-„120”.

10. WYPEŁNIENIE SKRZYDŁA

















Należy oferować wypełnienie w postaci płyty otworowanej. Opcjonalnie płyta pełna.



SPIS TREŚCI

PARAMETRY STANDARDOWE DRZWI POL-SKONE	4	DRZWI SPECJALNE HIGRO	38
OZNACZENIA SYMBOLI	5	DRZWI SPECJALNE GAMMA	40
DRZWI WEJŚCIOWE ANTYWŁAMANIOWE B-30/C-30	6	DRZWI SPECJALNE WAHADŁOWE	42
DRZWI WEJŚCIOWE ANTYWŁAMANIOWE RC4 - nowość	8	OŚCIEŻNICE METALOWE	44
DRZWI WEJŚCIOWE ANTYWŁAMANIOWE RC3	10	SYSTEM REGULACJI Z MDF DO OŚCIEŻNICY METALOWEJ	55
DRZWI WEJŚCIOWE ANTYWŁAMANIOWE RC2	12	NAŚWIETLA METALOWE	56
DRZWI WEJŚCIOWE CERBER PLUS	14	SKRZYDŁA EI 30 PLUS, EI 60 PLUS DO OŚCIEŻNICY	
DRZWI PRZECIWPOŻAROWE EI30	16	METALOWEJ	59
DRZWI PRZECIWPOŻAROWE EI 30 PLUS	18	DRZWI DO POMIESZCZEŃ Z SYSTEMEM REKUPERACJI- nowość ..	60
DRZWI PRZECIWPOŻAROWE EI 30 PLUS BEZPRZYLGOWE	20	KOMPLET REGULACJI DO DRZWI PRZECIWPOŻAROWYCH	
DRZWI PRZECIWPOŻAROWE EI 60 PLUS	22	Z OŚCIEŻNICĄ STAŁĄ	61
DRZWI PRZECIWPOŻAROWE EI 60 PLUS BEZPRZYLGOWE	24	WYPOSAŻENIE DODATKOWE	61
NAŚWIETLA PRZECIWPOŻAROWE	26	ZESTAWIENIE ZAWIASÓW	67
ELEMENTY WYSTROJU	27	ZESTAWIENIE WKŁADEK	68
PANELE ŚCIENNE	27	WYMIARY PRZESZKLENIA	68
DRZWI AKUSTYCZNE SR 37 DB	28	WYMIARY TECHNICZNE	69
DRZWI AKUSTYCZNE TYP A/TYP B	30	ISTOTNE INFORMACJE UŻYTKOWE	73
DECO INVEST	32	LAMINATY HPL	75
SKRZYDŁA III KLASA WYTRZYMAŁOŚCI	34		
SKRZYDŁA CAMBIO Z PIKTOGRAMEM	36		
PANEL ZE STALI NIERDZEWNEJ Z IKONAMI	37		

PARAMETRY STANDARDOWE DRZWI POL-SKONE

KLASA MECHANICZNA	ANTYWEAMANIOWOŚĆ	OGNIODPORNOŚĆ	DYMOSZCZELNOŚĆ	DŹWIĘKOIZOLACYJNOŚĆ	SPECJALISTYCZNE
  	   	 		   	 
klasa 2 klasa 3 klasa 4	klasa RC2 klasa RC3 klasa RC4 klasa C	EI30 EI60	Sa, Sm	27 dB 32 dB 37 dB 42 dB	klimat klasa 3 RTG

WEWNĄTRZLOKALOWE

PLYTOWE	●	●	○	○	○	○	○	○	○	○	○	○	○	○	○	○
RAMIAKOWO-PŁYCINOWE	●	○	○	○	○	○	○	○	○	○	○	○	○	○	○	○
DECO INVEST JEDNOSKRZYDŁOWE	○	●	○	○	○	○	○	○	○	○	○	○	○	○	○	○
DECO INVEST DWUSKRZYDŁOWE	●	○	○	○	○	○	○	○	○	○	○	○	○	○	○	○

WEWNĘTRZNE WEJŚCIOWE

B-30	○	○	●	○	●	○	○	●	○	●	○	○	○	○	○	○
C-30	○	○	●	○	●	○	●	○	○	○	○	○	○	○	○	○
CERBER PLUS RC2	○	●	○	●	○	○	○	○	○	○	○	○	○	○	○	○
RC3	○	○	●	○	●	○	○	○	○	○	○	○	○	○	○	○
RC4	○	○	●	○	○	●	○	○	○	○	○	○	○	○	○	○
CERBER PLUS	○	●	○	○	○	○	○	○	○	○	○	○	○	○	○	○

TECHNICZNE

FR EI30	○	●	○	○	○	○	○	○	○	○	○	○	○	○	○	○
EI30 SR 42 dB	○	●	○	○	○	○	○	○	○	○	○	○	○	○	○	○
EI30 PLUS	○	●	○	○	○	○	○	○	○	○	○	○	○	○	○	○
EI60 PLUS	○	●	○	○	○	○	○	○	○	○	○	○	○	○	○	○
SR 37 dB	○	○	●	○	○	○	○	○	○	○	○	○	○	○	○	○
TYP A	●	○	○	○	○	○	○	○	○	○	○	○	○	○	○	○
TYP B	●	○	○	○	○	○	○	○	○	○	○	○	○	○	○	○
TYP A DUO	●	○	○	○	○	○	○	○	○	○	○	○	○	○	○	○
TYP B DUO	●	○	○	○	○	○	○	○	○	○	○	○	○	○	○	○
HIGRO	●	○	○	○	○	○	○	○	○	○	○	○	○	○	○	○
GAMMA	○	●	○	○	○	○	○	○	○	○	○	○	○	○	○	○

● dostępne ○ niedostępne ◐ opcjonalnie

ZESTAWIENIE PARAMETRÓW AKUSTYCZNYCH DRZWI POL-SKONE

Nazwa drzwi	Wynik z badania Rw	Klasa Rw	RA1 [dB]	RA2 [dB]	Klasa D1	Klasa D2
RC4	37 (0; -1)	37	37	36	35	30
B-30, C-30, SR37	38 (0; -1)	37	38	37	35	35
RC3 ościeżnica drewniana, próg stalowy	35 (-1; -1)	32	34	34	30	30
RC3	33 (-1; -1)	32	32	32	30	30
Cerber Plus, Cerber Plus RC2 płyta wiórowa otworowa, ościeżnica drewniana, uszczelka opadająca	30 (0;0)	27	30	30	25	25
Cerber Plus, Cerber Plus RC2 płyta wiórowa pełna, ościeżnica drewniana, uszczelka opadająca	31 (0;-1)	27	31	30	25	25
Cerber Plus, Cerber Plus RC2 płyta wiórowa pełna, ościeżnica metalowa, uszczelka opadająca	31 (-1; -1)	27	30	30	25	25
Cerber Plus, Cerber Plus RC2 płyta wiórowa wypełnienie POL-SKONE, ościeżnica drewniana, uszczelka opadająca	37 (-2; -3)	37	35	34	30	30
Cerber Plus, Cerber Plus RC2 płyta wiórowa wypełnienie POL-SKONE, ościeżnica drewniana, próg	40 (-1; -4)	37	39	36	35	30
Cerber Plus, Cerber Plus RC2 płyta wiórowa wypełnienie POL-SKONE, ościeżnica metalowa, uszczelka opadająca	37 (-1; -3)	37	36	34	30	30

ZESTAWIENIE AKUSTYCZNE DRZWI POL-SKONE WG NORMY PN-B-02151-3:2015

Rodzaj budynku	Przykładowe zastosowanie	Wymagania	Przykładowe nazwy drzwi
budynki wielorodzinne	drzwi do mieszkań	$R_{aTR} \geq 30$ dB	B-30, C-30, RC3, SR37, Cerber Plus SR37, Cerber Plus RC2 SR37, RC4
hotele wyższej kategorii	drzwi między pokojem hotelowym a obszarem komunikacji ogólnej (korytarze, hole, klatki schodowe)	$R_{aTR} \geq 35$ dB	EI30 systemu Pol-Skone SR42, Typ B DUO
hotele niższej kategorii	hotele turystyczne, pensjonaty, domy wypoczynkowe	$R_{aTR} \geq 30$ dB	EI30 system Pol-Skone, EI30 system Pol-Skone SR42, EI30 Plus, EI60 Plus, Typ B, Typ B DUO
budynki zamieszkania zbiorowego	domy studenckie, internaty i bursy szkolne, hotele robotnicze, domy dziecka, domy opieki społecznej	$R_{aTR} \geq 30$ dB	B-30, C-30, RC3, SR37, Cerber Plus SR37, Cerber Plus RC2 SR37, RC4
szpitale	gabinety lekarskie	$R_{aTR} \geq 35$ dB	EI30 systemu Pol-Skone SR42, Typ B DUO
	pokoje lekarzy i pielęgniarek	$R_{aTR} \geq 30$ dB	EI30 system Pol-Skone, EI30 system Pol-Skone SR42, EI30 Plus, EI60 Plus, Typ B, Typ B DUO

ZESTAWIENIE DRZWI ANTYWŁAMANIOWYCH POL-SKONE

Rodzaj budynku	Odporność na włamanie	Nazwa drzwi
budynki wielorodzinne - drzwi do mieszkań	klasa RC4 (wg PN-EN 1627:2012)	RC4
	klasa RC2 (wg PN-EN 1627:2012)	Cerber Plus RC2
	klasa RC3 (wg PN-EN 1627:2012)	B-30, C-30, RC3
	Klasa C (wg PN-B-92270:1990)	C-30, RC4

OZNACZENIA SYMBOLI

KONSTRUKCJA

Skrzydła POL-SKONE są produkowane w oparciu o różne konstrukcje oraz wypełnienia, dzięki czemu mogą sprostać wymaganiom wszystkich Klientów i dopasować się do ich potrzeb.



KONSTRUKCJA SKRZYDŁA
ramiak drewniany,
wypełnienie stanowi
warstwa o strukturze
„plastra miodu”



KONSTRUKCJA SKRZYDŁA
ramiak drewniany,
wypełnienie stanowi
płyta wiórowa otworowana



KONSTRUKCJA SKRZYDŁA
ramiak drewniany,
wypełnienie stanowi
płyta wiórowa pełna



KONSTRUKCJA SKRZYDŁA
specjalna konstrukcja
POL-SKONE

WYMIARY

Informacje dotyczące zakresów wymiarów oraz ościeżnic dla poszczególnych modeli drzwi znajdują się na stronach z ich opisami.

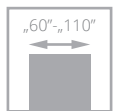

DRZWI
JEDNOSKRZYDŁOWE
(zakres wymiarowy)

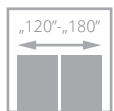

DRZWI
DWUSKRZYDŁOWE
(zakres wymiarowy)

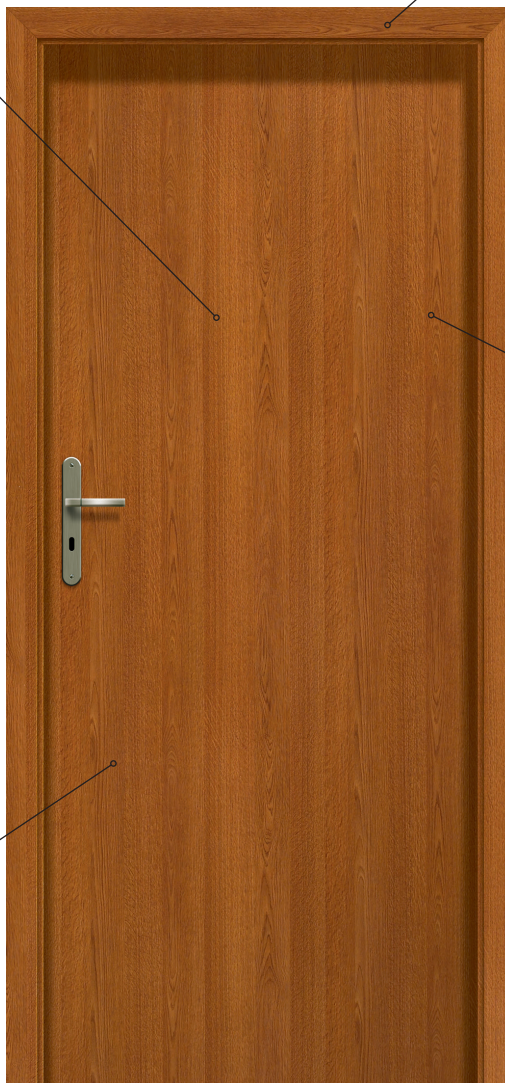

SYSTEMY

Ze względu na sposób łączenia ościeżnicy ze skrzydłem wyróżnia się systemy przylgowy i bezprzylgowy. W pierwszym z nich skrzydło posiada felc (wcięcie, wręb), które zachodzi na ościeżnicę, w drugim krawędź skrzydła tworzy z ościeżnicą jednolitą płaszczyznę.



SYSTEM PRZYLGOWY
skrzydło posiada felc (wcięcie, wręb), które zachodzi na ościeżnicę



SYSTEM BEZPRZYLGOWY
prosta krawędź skrzydła tworzy jednolitą płaszczyznę z ościeżnicą

PARAMETRY

W ofercie POL-SKONE znajdują Państwo drzwi o specjalistycznych właściwościach technicznych.



drzwi dźwiękoizolacyjne



drzwi ognioodporne



drzwi antywłamaniowe



klasa mechaniczna



drzwi dymoszczelne



odporność na warunki klimatyczne



RTG

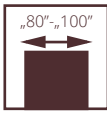

drzwi B-30, wzór W0, ościeznica regulowana jednostronnie

ANTYWŁAMANIOWE POL-SKONE B-30 / C-30

UWAGA! W celu spełnienia warunków odporności ogniowej do drzwi należy stosować samozamykacz spełniający wymagania normy PN-EN 1154:1999/A1:2004/AC:2010, klamki drzwiowe spełniające wymagania normy PN-EN 1906:2012 (min. klasa B w zakresie związanym z odpornością ogniową oraz min. klasę 3 odporności na włamanie), wkładki bębnekowe spełniające wymagania normy PN-EN 1303:2015 (min. klasę 4 odporności związanej z kluczem, min. klasę 1 odporności na atak oraz klasę B w zakresie związanym z odpornością ogniową).

Drzwi wewnętrzne wejściowe z korytarzy lub klatek schodowych do np. mieszkań w budynkach wielorodzinnych, czy pomieszczeń w budynkach użyteczności publicznej.

Skrzydło zbudowane z ramiaka drewnianego obłożonego dwiema płytami HDF. Wypełnienie stanowi specjalna konstrukcja POL-SKONE. Grubość skrzydła wynosi 56 mm.

Odporność na włamanie

POL-SKONE B-30 – klasa RC3 wg PN-EN 1627:2012

POL-SKONE C-30 – klasa RC3 wg PN-EN 1627:2012

– klasa C wg PN-B-92270:1990

Dymoszczelność – klasa Sa, S₂₀₀

Odporność ogniowa – klasa EI₃₀

Izolacyjność akustyczna – D1-35, D2-35, Rw=37 dB

4 klasa wytrzymałości mechanicznej wg PN-EN 1192:2001

Krajowa Ocena Techniczna ITB –KOT-2018/0713 wydanie 1

Krajowy Certyfikat Stałości Właściwości Użytkowych

Nr 020-UWB-2728/W



drzwi B-30, wzór W0, ościeznica stała drewniana



B-30



WZÓR	W00
ECO TOP	1650/2029,50
HIGH TOP	1750/2152,50
LAMISTONE CPL	1750/2152,50
UNI MAT PLUS	1720/2115,60
SILKSTONE	1750/2152,50
LAMINOWANE CPL 0,2 MM	1850/2275,50
MALOWANE (RAL 9003)*	2090/2570,70
FORNIROWANE GRUPA A	2090/2570,70
FORNIROWANE GRUPA B	2195/2699,85
FORNIROWANE GRUPA C	2300/2829,00

C-30



WZÓR	W00
ECO TOP	2270/2792,10
HIGH TOP	2320/2853,60
LAMISTONE CPL	2320/2853,60
UNI MAT PLUS	2340/2878,20
SILKSTONE	2320/2853,60
LAMINOWANE CPL 0,2 MM	2420/2853,60
MALOWANE (RAL 9003)*	2625/3228,75
FORNIROWANE GRUPA A	2625/3228,75
FORNIROWANE GRUPA B	3014/3707,22
FORNIROWANE GRUPA C	3140/3862,20

*standardowy kolor skrzydeł i ościeżnic drewnianych - biały RAL 9003.

dopłata do koloru podstawowego biały (RAL 9003)
wg grup kolorystycznych RAL, NCS (str. 75)

dopłata CPL 0,5 mm, CPL 0,7 mm do drzwi w powłoce CPL

Grupa I	Grupa II	Grupa III	Grupa IV	Grupa V
310/381,30	420/516,60	540/664,20	624/767,52	720/885,60

„60” - „80”	„90” - „110”
99/121,77	149/183,27

* do sztuki skrzydła w przypadku jednoskrzydłowych



próg dębowy



zamek listwowy



rozeta górna

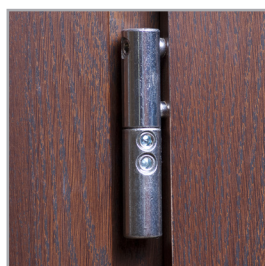

zawias



bolce antywyważeniowe



zamek listwowy

WYMIARY DRZWI Ościeżnica drewniana stała lub regulowana:
1012x2075 mm, 980x2075 mm, 880x2075 mm,
1012x2000 mm, 980x2000 mm, 880x2000 mm,
1012x1950 mm, 980x1950 mm, 880x1950 mm
max. szerokość 1112 mm, max. wysokość 2175 mm (drzwi C-30
powyżej szerokości 1012 mm lub wysokości 2075 mm nie posiadają
parametru dymoszczelności)

UWAGA! Szerokość 90 Plus - 1032x2075 mm.
Szerokość drzwi 1032 mm pozwala uzyskać światło przejścia
min. 900 mm w przypadku otwarcia skrzydła o kąt 90°.

WYKOŃCZENIE SKRZYDŁA

Powierzchnia gładka malowana, fornirowana, pokryta laminatem CPL o grubości od 0,2 do 0,7 mm, laminatem HPL o grubości od 0,7 do 1,0 mm lub folią drewnopodobną.
Dostępne wystroje płaskie, wykonane z ozdobnych listew profilowanych, dekory aluminiowe (po konsultacji z Działem Sprzedaży).

OŚCIEŻNICE

Ościeżnica malowana, fornirowana, oklejona laminatem CPL 0,15 mm lub folią dopasowaną do kolorystyki skrzydła.

Drewniana regulowana z panelami poszerzającymi, opaskami kątowymi oraz listwą maskującą. Opcjonalnie: opaska boczna o szerokości 210 mm i grubości 16 mm (elementy pionowe) - str. 61.

Drewniana stała sosnowa - opcjonalnie z listwami maskującymi, ćwierćwałkiem.

AKCESORIA I WYPOSAŻENIE

Wypożyczenie standardowe drzwi B-30:

- zawiasy czopowe regulowane w 3 płaszczyznach firmy OTLAV
- zamek listwowy firmy LOB z czteropunktowym ryglowaniem (2 rygle, 2 haki) na wkładkę bębnową z rozstawem 72 mm
- bolce antywyważeniowe - 5 szt.
- próg dębowy z listwą aluminiową zabezpieczającą przed nadmierną eksploatacją

Wypożyczenie standardowe drzwi C-30:

- zawiasy czopowe regulowane w 3 płaszczyznach firmy OTLAV
- zamek listwowy firmy LOB z pięciopunktowym ryglowaniem (2 rygle, 3 haki) na wkładkę bębnową z rozstawem 72 mm
- komplet wkładek klasy 6
- klamka oraz rozeta górna GARDA z zabezpieczeniem wkładki - kolor srebrny
- bolce antywyważeniowe - 5 szt.
- próg dębowy z listwą aluminiową zabezpieczającą przed nadmierną eksploatacją

Wypożyczenie dodatkowe B-30:

- dekory aluminiowe, wystroje, samozamykacz nawierzchniowy lub kryty, wizjer szerokokątny, zwora elektromagnetyczna firmy DORMAKABA, klamka GARDA z zabezpieczeniem wkładki, rozeta górna GARDA z zabezpieczeniem wkładki, komplet wkładek klasy 6, kontaktron

- klamka GARDA klasy 3 w kolorze srebrnym - **181/222,63**
- rozeta GARDA w kolorze srebrnym - **70/86,10**
- komplet wkładek klasy 6 w kolorze srebrnym lub nikiel-satyna - od **140/221,40**
- klamka GARDA w kolorze czarnym - **208/255,84**
- rozeta górna GARDA w kolorze czarnym - **81/99,63**
- wkładka GARDA w kolorze czarnym - od **165/202,95**
- szerokość 1112 mm **+10%**
- wysokość 2175 mm **+10%**

Wypożyczenie dodatkowe C-30:

- dekory aluminiowe, wystroje, samozamykacz nawierzchniowy lub kryty, wizjer szerokokątny, zwora elektromagnetyczna firmy DORMAKABA, kontaktron, klamka GARDA w kolorze czarnym F8
- aluminiowe dekory, nowe wzory - str. 37
- zmiana koloru klamki GARDA na kolor czarny - **30/36,90**
- zmiana koloru rozety górnej GARDA na kolor czarny - **10/12,30**
- zmiana koloru wkładki klasy 6 na kolor czarny - **45/55,35**
- szerokość 1112 mm **+10%**
- wysokość 2175 mm **+10%**

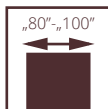

ANTYWŁAMANIOWE POL-SKONE

RC4



Drzwi wewnętrzne wejściowe stanowiące zamknięcia otworów budowlanych w ścianach wewnętrznych między klatką schodową lub korytarzem a pomieszczeniami. Otwierane do wewnątrz i na zewnątrz pomieszczenia.

Specjalna konstrukcja POL-SKONE oparta na solidnym ramiaku drewnianym wzmocnionym sklejką. Wypełnienie stanowi pakiet płyt wiórowych wzmocnionych prętami stalowymi. Grubość skrzydła 50 mm. Ościeżnica stała metalowa wykonana z blachy DC01 o grubości 1,5 mm, próg ze stali nierdzewnej o grubości 1,5 mm.

- **odporność na włamanie:** klasa RC4 wg PN-EN 1627:2012 oraz klasa C wg PN-B-92270:1990
- **izolacyjność akustyczna:** $R_w = 37$ dB, $D_1 - 35$, $D_2 - 30$
- **wytrzymałość mechaniczna:** klasa 4 wg PN-EN 1192:2001
- **trwałość mechaniczna:** klasa 5 wg PN-EN 12400:2004
- **Krajowa Ocena Techniczna:** ITB-KOT-2019/0804 wydanie 1

drzwi RC4, wzór 00, ościeżnica stała metalowa



drzwi RC4, wzór 00, ościeżnica stała metalowa



OŚCIEŻNICA STAŁA METALOWA

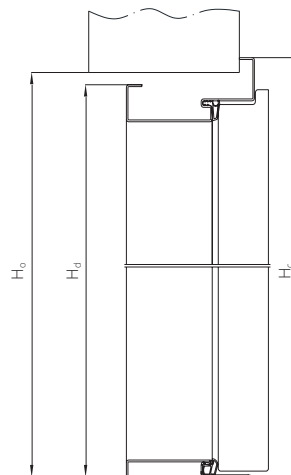
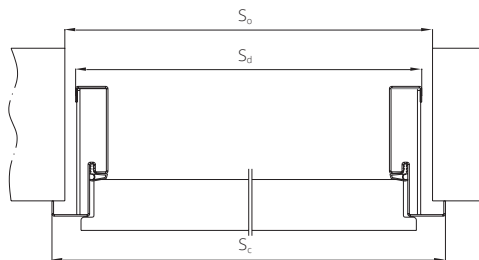

CENA SKRZYDŁA

pełne 00

ECO TOP	2250/2767,50
UNI MAT PLUS	2320/2853,60
HIGH TOP	2360/2902,80
LAMINOWANE CPL 0,2 MM	2360/2902,80
LAMISTONE CPL	2360/2902,80
SILKSTONE	2360/2902,80
MALOWANE (RAL 9003)*	2460/3025,80
FORNIROWANE GRUPA A	2460/3025,80
FORNIROWANE GRUPA B	2710/3333,30
FORNIROWANE GRUPA C	3110/3825,30

Ościeżnica metalowa stała RC4
blacha DC01 grubość 1,5 mm **890/1094,70**

Próg ze stali nierdzymnej grubość
1,5 mm **100/123,00**

Cena skrzydła zawiera **wkładki oraz klamkę**. Podane parametry techniczne dotyczą zestawu w postaci skrzydła, ościeżnicy metalowej oraz progu ze stali nierdzymnej. **W celu spełnienia warunków krajowej oceny technicznej wymagany jest zakup całego kompletu drzwi tj. skrzydła, ościeżnicy metalowej oraz progu ze stali nierdzymnej.**

dopłata do laminatu CPL 0,5 mm, 0,7 mm:

szerokość „80” - **99/121,77**

szerokość „90”, „100” - **149/183,27**

dopłata za szerokość 1104 mm **+10%**

dopłata za wysokość 2166 mm **+10%**

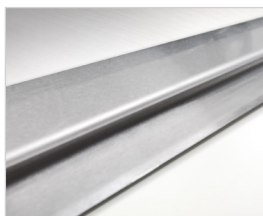

próg ze stali nierdzymnej

szerokość [mm]

wysokość [mm]

	Sc	Sd	So	Hc	Hd	Ho
„80”	904	860	880	1966	1944	1954
„90”	1004	960	980	2066	2044	2054
„90 Plus”	1024	980	1000	2166	2144	2154
„100”	1104	1060	1080			

Kolorystyka ościeżnic metalowych (str. 44)

*dopłata do koloru podstawowego biały (RAL 9003) wg grup kolorystycznych RAL, NCS (str. 75)

Grupa I	Grupa II	Grupa III	Grupa IV	Grupa V
310/381,30	420/516,60	540/664,20	624/767,52	720/885,60



zamek listwowy



zamek listwowy

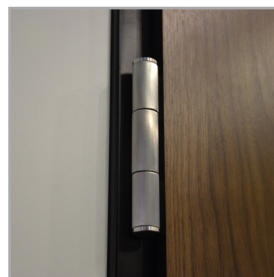

zawias



bolce antywyważeniowe

WYMIARY DRZWI

Drzwi z ościeżnicą metalową:

904x2066 mm, 1004x2066 mm, 1104x2066 mm

Wersja 90 Plus (pozwala uzyskać światło przejścia min. 900 mm przy otwarciu skrzydła o kąt 90°) 1024x2066 mm

Istnieje możliwość wykonania drzwi na niestandardowe wysokości. Maksymalny wymiar 1104x2166 mm

WYKOŃCZENIE SKRZYDŁA

Powierzchnia gładka malowana, fornirowana, pokryta laminatem CPL o grubości od 0,2 do 0,7 mm, laminatem HPL o grubości od 0,7 do 1,0 mm lub folią drewnopodobną. Dostępne wystroje wykonane z ozdobnych listew profilowanych.

OŚCIEŻNICE

Stała metalowa wykonana z blachy DC01 o grubości 1,5 mm malowana proszkowo w kolorze białym (RAL 9016 i RAL 9003),

szarym (RAL 7047), brązowym (RAL 8014), beżowym (RAL 1001), grafitowym (RAL 7024), czarnym (RAL 9005).

AKCESORIA I WYPOSAŻENIE

Wypożenie standardowe kompletu

- zamek listwowy z pięciopunktowym ryglowaniem
- zawiasy obiektowe, kątowe regulowane 3D – 2 szt.
- bolce antywyważeniowe – 5 szt.
- komplet wkładek klasy 6
- klamka oraz rozeta TORONTO firmy Axa - kolor srebrny
- ościeżnica stała metalowa z blachy DC01 o grubości 1,5 mm (**890 / 1094,70**)
- próg stalowy ze stali nierdzymnej o grubości 1,5 mm (**100/123,00**)

Wypożenie dodatkowe

- wizjer panoramiczny - **49/60,27**
- zmiana koloru klamki TORONTO na kolor czarny - **70/86,10**
- zmiana koloru rozety górnej TORONTO na kolor czarny - **35/43,05**
- zmiana koloru wkładki klasy 6 na kolor czarny - **20/24,60**
- elektrozwoza EM 3000 H - **368/452,64**
- samozamykacz nawierzchniowy, kontraktron - str. 62-65.

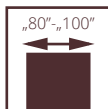

ANTYWŁAMANIOWE POL-SKONE

RC3

UWAGA! W celu spełnienia przez drzwi parametrów antywłamaniowości klamki drzwiowe powinny spełniać min. klasę 3 odporności na włamanie, a wkładki bębnekowe min. klasę 4 odporności związanej z kluczem oraz min. klasę 1 odporności na atak wg normy PN-EN 1303:2007+AC:2008.

Drzwi wewnętrzne wejściowe z korytarzy lub klatek schodowych do np. mieszkań w budynkach wielorodzinnych, czy pomieszczeń w budynkach użyteczności publicznej.

Skrzydło zbudowane z ramiaka drewnianego, obłożonego dwiema płytami HDF. Wypełnienie stanowi specjalna konstrukcja POL-SKONE. Grubość skrzydła 50 mm.

- Odporność na włamanie klasa RC3 wg PN-EN 1627:2012
- Izolacyjność akustyczna – D1-30, D2-30, Rw=32 dB
- 4 klasa wytrzymałości mechanicznej wg PN-EN 1192:2001
- Krajowa Ocena Techniczna ITB –KOT-2018/0713 wydanie 1

drzwi RC3, wzór W0, ościeżnica stała drewniana



drzwi RC3, wzór W0, ościeżnica drewniana stała



RC3



OŚCIEŻNICA STAŁA METALOWA RC3

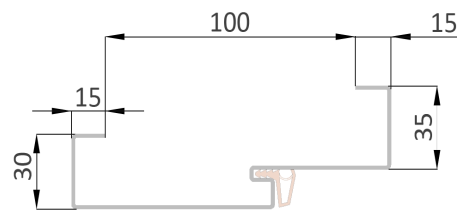

Dla drzwi RC3 z ościeżnicą metalową istnieje możliwość zamówienia ościeżnicy metalowej z elektrozaczipem awersyjnym BIRA ES 1 (symetryczna) - str. 62

WZÓR	drzwi RC3 z ościeżnicą drewnianą	drzwi RC3 z ościeżnicą metalową
ECO TOP	1550 / 1906,50	1650 / 2029,50
UNI MAT PLUS	1620 / 1992,60	1720 / 2115,60
HIGH TOP	1650 / 2029,50	1750 / 2152,50
LAMINOWANE CPL 0,2 MM	1750 / 2152,50	1850 / 2275,50
LAMISTONE CPL	1650 / 2029,50	1750 / 2152,50
SILKSTONE	1650 / 2029,50	1750 / 2152,50
MALOWANE (RAL 9003)*	1985 / 2441,55	2090 / 2570,70
FORNIROWANE GRUPA A	1985 / 2441,55	2090 / 2570,70
FORNIROWANE GRUPA B	2090 / 2570,70	2195 / 2699,85
FORNIROWANE GRUPA C	2195 / 2699,85	2300 / 2829,00

Dopłata do kolorystyki ościeżnic metalowych (str. 44)

*dopłata do koloru podstawowego biały (RAL 9003) dla drzwi z ościeżnicą drewnianą i skrzydeł wg grup kolorystycznych RAL, NCS (str. 75)

Grupa I	Grupa II	Grupa III	Grupa IV	Grupa V
310/381,30	420/516,60	540/664,20	624/767,52	720/885,60



próg dębowy

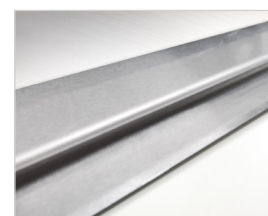

próg ze stali nierdzewnej



klamka



rozeta górna



zawias



ościeżnica metalowa

WYMIARY DRZWI

Ościeżnica drewniana stała lub regulowana:

1012x2075 mm, 980x2075 mm, 880x2075 mm, 1012x2000 mm, 980x2000 mm, 880x2000 mm, 1012x1950 mm, 980x1950 mm, 880x1950 mm.
max. szerokość drzwi „100” 1112 mm, max. wysokość 2175 mm

UWAGA! Szerokość 90 Plus - 1032 mm.

Szerokość drzwi 1032 mm pozwala uzyskać światło przejścia min. 900 mm w przypadku otwarcia skrzydła o kąt 90°.

Ościeżnica stała metalowa:

904x2071 mm, 1004x2071 mm
max. szerokość drzwi „100” 1104 mm, max. wysokość 2171 mm
UWAGA! Szerokość 90 Plus - 1024 mm.

Szerokość drzwi 1024 mm pozwala uzyskać światło przejścia min. 900 mm w przypadku otwarcia skrzydła o kąt 90°.

WYKOŃCZENIE SKRZYDŁA

Powierzchnia gładka malowana, fornirowana, pokryta laminatem CPL o grubości od 0,2 do 0,7 mm, laminatem HPL o grubości od 0,7 do 1,0 mm lub folią drewnopodobną.

Dostępne wystrójki płaskie, wykonane z ozdobnych listew profilowanych, dekory aluminiowe (po konsultacji z Działem Sprzedaży).

OŚCIEŻNICE

Ościeżnica malowana, fornirowana, oklejona laminatem CPL 0,15 mm lub folią dopasowaną do kolorystyki skrzydła.

Drewniana stała sosnowa – opcjonalnie z listwami maskującymi, ćwierćwałkiem.

Drewniana regulowana z panelami poszerzającymi, opaskami kątowymi oraz listwą maskującą.
Opcjonalnie: opaska boczna o szerokości 210 mm i grubości 16 mm (elementy pionowe) - str. 61.

Stala metalowa wykonana z blachy stalowej gr. 1,5 mm standardowo malowanej proszkowo w kolorze białym (RAL 9016 i RAL 9003), szarym (RAL 7047), brązowym (RAL 8014), beżowym (RAL 1001), grafitowym (RAL 7024), czarnym (RAL 9005). Istnieje możliwość malowania ościeżnic w nietypowych kolorach z palety RAL lub NCS po konsultacji z Działem Sprzedaży.

AKCESORIA I WYPOSAŻENIE

Wyposażenie standardowe:

- 4 zawiasy czopowe regulowane w 3 płaszczyznach firmy OTLAV
- zamek listwowy firmy FUHR z czteropunktowym ryglowaniem (2 rygle, 2 haki) na wkładkę bębnową z rozstawem 92 mm
- bolce antywyważeniowe – 5 szt.
- próg dębowy z listwą aluminiową zabezpieczającą przed nadmierną eksploatacją (dotyczy ościeżnicy drewnianej)
- próg dębowy (dotyczy ościeżnicy metalowej)

Wyposażenie dodatkowe:

- dekory aluminiowe, wystrójki, samozamykacz nawierzchniowy lub kryty, wizjer szerokokątny, zwora elektromagnetyczna firmy DORMAKABA, klamka GARDA rozstaw 92 mm z zabezpieczeniem wkładki, rozeta górna GARDA z zabezpieczeniem wkładki, komplet wkładek klasy 6, kontaktrona - str. 62-65.

- wzmocnienie ościeżnicy metalowej RC3 pod elektrozaczip awersyjny BIRA ES 1 - **80**/98,40 + dopłata za elektrozaczip - str. 62
- zamiana progu dębowego na próg ze stali nierdzewnej - **40**/49,20
- aluminiowe dekory, nowe wzory - str. 37
- klamka GARDA klasy 3 w kolorze srebrnym - **181**/222,63
- rozeta GARDA w kolorze srebrnym - **70** / 86,10
- komplet wkładek klasy 6 w kolorze srebrnym lub nikiel-satyna - od **140** / 221,40
- klamka GARDA w kolorze czarnym - **208** / 255,84
- rozeta górna GARDA w kolorze czarnym - **81** / 99,03
- wkładka GARDA w kolorze czarnym - od **165** / 202,95
- szerokość drzwi „100” 1112 mm **+10%** (ość. drewniana)
- wysokość 2175 mm **+10%** (ość. drewniana)
- szerokość drzwi „100” 1104 mm **+10%** (ość. metalowa)
- wysokość 2171 mm **+10%** (ość. metalowa)

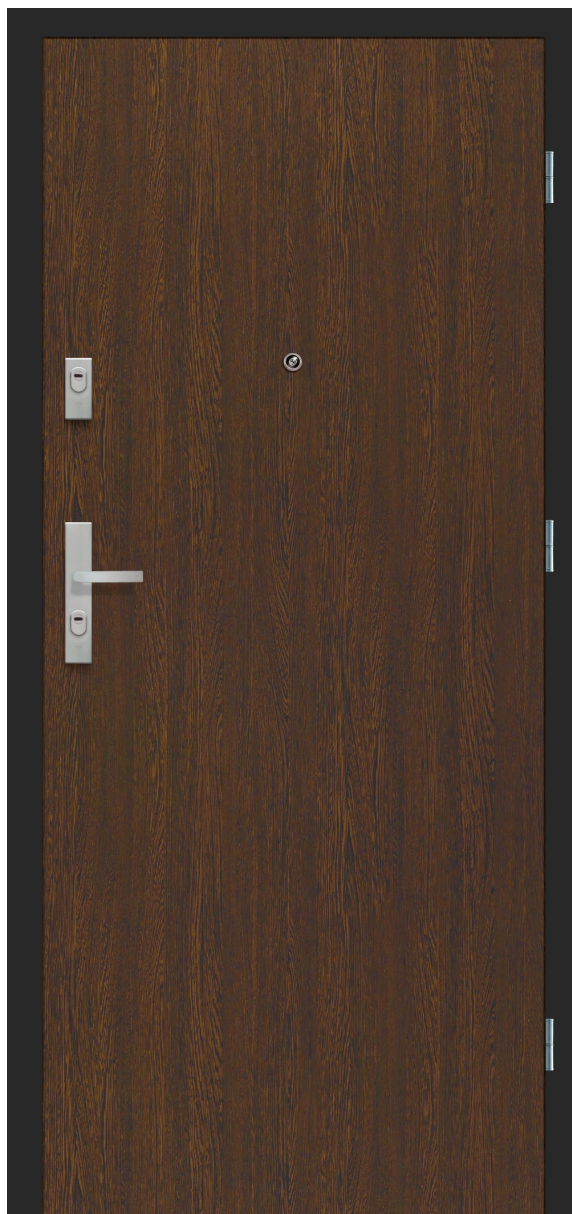

ANTYWŁAMANIOWE POL-SKONE CERBER PLUS RC 2

Drzwi wewnętrzne wejściowe z korytarzy lub klatek schodowych do np. mieszkań w budynkach wielorodzinnych czy pomieszczeń w budynkach użyteczności publicznej.

Drzwi z ościeżnicą drewnianą stałą i regulowaną lub metalową. Skrzydło zbudowane z **ramiaka drewnianego**, obłożone dwiema płytami HDF. Wypełnienie stanowi płyta otworowana, opcjonalnie płyta pełna, lub specjalna konstrukcja POL-SKONE (wersja 37 dB). Nominalna grubość skrzydła wynosi 46 mm.

izolacyjność akustyczna:

klasa D1 - 25, D2 - 25, **klasa Rw=27 dB** (wypełnienie płyta otworowana lub pełna, drzwi z progim lub uszczelką opadającą)

klasa D1 - 30, D2 - 30, **klasa Rw=37 dB** (wypełnienie POL-SKONE, drzwi z uszczelką opadającą)

klasa D1 - 35, D2 - 30, **klasa Rw=37 dB** (wypełnienie POL-SKONE, drzwi z progim)

odporność na włamanie: **klasa RC2** wg PN-EN 1627:2012

3 klasa mechaniczna wg PN-EN 1192:2001

Krajowa Ocena Techniczna ITB-KOT-2019/0742 wydanie 1

drzwi CERBER PLUS RC2, wzór 00, ościeżnica stała metalowa RAL 9005



drzwi CERBER PLUS RC2, wzór 00, ościeżnica drewniana regulowana jednostronnie

CERBER PLUS RC2



WERSJA	pełne 00		37 dB 00	
	z ościeżnicą stałą drewnianą	z ościeżnicą stałą metalową	z ościeżnicą stałą drewnianą	z ościeżnicą stałą metalową
ECO TOP	1250/1537,50	1350/1660,50	1450/1783,50	1550/1906,50
UNI MAT PLUS	1320/1623,60	1420/1746,60	1520/1869,60	1620/1992,60
HIGH TOP	1350/1660,50	1450/1783,50	1550/1906,50	1650/2029,50
LAMINOWANE CPL 0,2 MM	1450/1783,50	1550/1906,50	1650/2029,50	1750/2152,50
LAMISTONE CPL	1350/1660,50	1450/1783,50	1550/1906,50	1650/2029,50
SILKSTONE	1350/1660,50	1450/1783,50	1550/1906,50	1650/2029,50
MALOWANE (RAL 9003)*	1650/2029,50	1750/2152,50	1850/2275,50	1950/2398,50
FORNIROWANE GRUPA A	1650/2029,50	1750/2152,50	1850/2275,50	1950/2398,50
FORNIROWANE GRUPA B	1750/2152,50	1850/2275,50	1950/2398,50	2050/2521,50
FORNIROWANE GRUPA C	1850/2275,50	1950/2398,50	2050/2521,50	2150/2644,50

Podane parametry techniczne dotyczą zestawu w postaci skrzydła, ościeżnicy metalowej oraz progu. W celu spełnienia warunków krajowej oceny technicznej wymagany jest zakup całego kompletu drzwi tj. skrzydła, ościeżnicy oraz progu.

*standardowy kolor skrzydeł i ościeżnic drewnianych - biały RAL 9003.
Kolorystyka ościeżnic metalowych (str. 44)

dopłata do koloru podstawowego biały (RAL 9003)
wg grup kolorystycznych RAL, NCS (str. 75)

Grupa I	Grupa II	Grupa III	Grupa IV	Grupa V
310/381,30	420/516,60	540/664,20	624/767,52	720/885,60

	skrzydło CERBER PLUS RC2 do ościeżnicy metalowej	skrzydło CERBER PLUS RC2 37dB do ościeżnicy metalowej
ECO TOP	824/1013,52	1024/1259,52
HIGH TOP	924/1136,52	1124/1382,52
LAMINOWANE CPL 0,2 MM	1024/1259,52	1224/1505,52
LAMISTONE CPL	924/1136,52	1124/1382,52
SILKSTONE	924/1136,52	1124/1382,52
MALOWANE (RAL 9003)*	1224/1505,52	1424/1751,52
FORNIROWANE GRUPA A	1224/1505,52	1424/1751,52
FORNIROWANE GRUPA B	1324/1628,52	1524/1874,52
FORNIROWANE GRUPA C	1424/1751,52	1624/1997,52

Ościeżnica metalowa stała CERBER PLUS RC2, CERBER PLUS RC2 37 dB **475/584,25**

Próg drewniany dębowy **51/62,73**

CENA DRZWI = CENA SKRZYDŁA + CENA OŚCIEŻNICY + CENA PRUGU



zamek listwowy



zamek listwowy

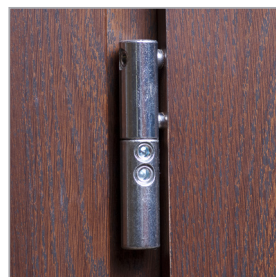

zawias



próg dębowy do ościeżnicy drewnianej

WYMIARY DRZWI Drzwi z ościeżnicą drewnianą stałą lub regulowaną: 895x2067 mm, 995x2067 mm, 895x2000 mm, 995x2000 mm, 895x1950 mm, 995x1950 mm
max. szerokość 1095 mm, max. wysokość 2267 mm
UWAGA! Szerokość 90 Plus - 1005x2067 mm.
Szerokość drzwi 1005 mm pozwala uzyskać światło przejścia min. 900 mm w przypadku otwarcia skrzydła o kąt 90°.

Drzwi z ościeżnicą metalową stałą: 897x2068 mm, 997x2068 mm, 897x2001 mm, 997x2001 mm, 897x1951 mm, 997x1951 mm
max. szerokość 1097 mm, max. wysokość 2268 mm
UWAGA! Szerokość 90 Plus - 1007x2068 mm.
Szerokość drzwi 1005 mm pozwala uzyskać światło przejścia min. 900 mm w przypadku otwarcia skrzydła o kąt 90°.

WYKOŃCZENIE SKRZYDŁA Powierzchnia gładka malowana, fornirowana, pokryta laminatem CPL o grubości od 0,2 do 0,7 mm, laminatem HPL o grubości od 0,7 do 1,0 mm lub folią drewnopodobną.
Dostępne wystroje płaskie, wykonane z ozdobnych listew profilowanych, dekory aluminiowe - str. 37 (nie dotyczy wersji 37dB).

OŚCIEŻNICE Ościeżnica malowana, fornirowana, oklejona laminatem CPL 0,15 mm lub folią dopasowaną do kolorystyki skrzydła.
Drewniana stała sosnowa – opcjonalnie z listwami maskującymi, ćwierćwałkiem.
Drewniana regulowana z panelami poszerzającymi, opaskami kątowymi oraz listwą maskującą.

Stala metalowa wykonana z blachy o grubości 1,5 mm malowana proszkowo w kolorze białym (RAL 9016 i RAL 9003), szarym (RAL 7047), brązowym (RAL 8014), beżowym (RAL 1001), grafitowym (RAL 7024), czarnym (RAL 9005). Istnieje możliwość malowania ościeżnic w nietypowych kolorach z palety RAL lub NCS po konsultacji z Działem Sprzedaży.

AKCESORIA I WYPOSAŻENIE **Wyposażenie standardowe**
Drzwi z ościeżnicą drewnianą (stałą lub regulowaną)
- zawiasy czopowe wkręcane regulowane – 3 szt.
- zamek listwowy z czteropunktowym ryglowaniem
- blachy zaczepowe, regulowane, wzmocnione (nie dot. drzwi z ościeżnicą metalową)
- bolce antywyważeniowe – 3 szt.
- wizjer Ø15
- próg dębowy z listwą aluminiową (do ościeżnicy drewnianej)
- próg dębowy (dotyczy ościeżnicy metalowej)
Wyposażenie dodatkowe
- wypełnienie z płyty pełnej - 120/147,60
- dekory aluminiowe - str. 37 (nie dotyczy wersji 37dB)
- komplet wkładek minimum klasy 4
- klamki i rozety minimum klasy 2
- uszczelka opadająca (bez progu) - 180/221,40
- osłonki na zawiasy (1 szt.):

biały / brąz - 2/2,46, chrom/nikiel - 7/8,61, złoty mat - 11/13,53
- zamiana progu dębowego na próg ze stali nierdzewnej (dotyczy ościeżnicy metalowej) - 40/49,20
- klamka GARDA w kolorze czarnym - 208/255,84
- rozeta górna GARDA w kolorze czarnym - 81/99,03
- wkładka GARDA w kolorze czarnym - od 165/202,95
- szerokość 1095 mm +10% (ość. drewniana)
- wysokość 2167 mm +10% (ość. drewniana)
- wysokość 2267 mm +20% (ość. drewniana)
- szerokość 1097 mm +10% (ość. metalowa)
- wysokość 2168 mm +10% (ość. metalowa)
- wysokość 2268 mm +20% (ość. metalowa)

aluminiowe dekory,
nowe wzory - str. 37

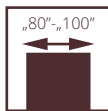

WEWNĘTRZNE WEJŚCIÓWE CERBER PLUS

Drzwi z ościeżnicą drewnianą lub metalową. Skrzydło zbudowane z ramiaka drewnianego, obłożone dwiema płytami HDF. Wypełnienie stanowi płyta otworowana, opcjonalnie płyta pełna lub specjalna konstrukcja POL-SKONE (wersja 37dB). Nominalna grubość skrzydła 46 mm.

izolacyjność akustyczna:

klasa D1 – 25, D2 – 25, **klasa Rw=27 dB** (wypełnienie płyta otworowana lub pełna, drzwi z progim lub uszczelką opadającą)

klasa D1 – 30, D2 – 30, **klasa Rw=37 dB** (wypełnienie POL-SKONE, drzwi z uszczelką opadającą)

klasa D1 – 35, D2 – 30, **klasa Rw=37 dB** (wypełnienie POL-SKONE, drzwi z progim)

3 klasa mechaniczna wg normy PN-EN 1192:2001
Krajowa Ocena Techniczna ITB-KOT-2019/0742 wydanie 1

drzwi CERBER PLUS, wzór 00, ościeżnica stała drewniana



drzwi CERBER PLUS, wzór 00, ościeżnica drewniana regulowana jednostronnie





WERSJA	pełne 00		37 dB 00			skrzydło CERBER PLUS do ościeżnicy metalowej	skrzydło CERBER PLUS 37dB do ościeżnicy metalowej
	z ościeżnicą stałą drewnianą	z ościeżnicą stałą metalową	z ościeżnicą stałą drewnianą	z ościeżnicą stałą metalową			
ECO TOP	966/1188,18	1066/1311,18	1230/1512,90	1330/1635,90	ECO TOP	640/787,20	904/1111,92
UNI MAT PLUS	1036/1274,28	1136/1397,28	1300/1599,00	1400/1722,00	HIGH TOP	694/853,62	1024/1259,52
HIGH TOP	1020/1254,60	1120/1377,60	1350/1660,50	1450/1783,50	LAMINOWANE CPL 0,2 MM	794/976,62	1124/1382,52
LAMINOWANE CPL 0,2 MM	1120/1377,60	1220/1500,60	1450/1783,50	1550/1906,50	LAMISTONE CPL	694/853,62	1024/1259,52
LAMISTONE CPL	1020/1254,60	1120/1377,60	1350/1660,50	1450/1783,50	SILKSTONE	694/853,62	1024/1259,52
SILKSTONE	1020/1254,60	1120/1377,60	1350/1660,50	1450/1783,50	MALOWANE (RAL 9003)*	904/1111,92	1219/1499,37
MALOWANE (RAL 9003)*	1230/1512,90	1330/1635,90	1545/1900,35	1645/2023,35	FORNIROWANE GRUPA A	904/1111,92	1219/1499,37
FORNIROWANE GRUPA A	1230/1512,90	1330/1635,90	1545/1900,35	1645/2023,35	FORNIROWANE GRUPA B	1005/1236,15	1324/1628,52
FORNIROWANE GRUPA B	1335/1642,05	1435/1765,05	1650/2029,50	1750/2152,50	FORNIROWANE GRUPA C	1074/1321,02	1404/1726,92
FORNIROWANE GRUPA C	1400/1722,00	1500/1845,00	1730/2127,90	1830/2250,90			

Podane parametry techniczne dotyczą zestawu w postaci skrzydła, ościeżnicy metalowej oraz proggu. W celu spełnienia warunków krajowej oceny technicznej wymagany jest zakup całego kompletu drzwi tj. skrzydła, ościeżnicy oraz proggu.

*standardowy kolor skrzydeł i ościeżnic drewnianych - biały RAL 9003.

Kolorystyka ościeżnic metalowych (str. 44)

dopłata do koloru podstawowego biały (RAL 9003)

wg grup kolorystycznych RAL, NCS (str. 75)

Grupa I	Grupa II	Grupa III	Grupa IV	Grupa V
310/381,30	420/516,60	540/664,20	624/767,52	720/885,60

Ościeznica metalowa stała CERBER PLUS, CERBER PLUS 37 dB **375/461,25**

Próg drewniany dębowy **51/62,73**

CENA DRZWI = CENA SKRZYDŁA + CENA OŚCIEŻNICY + CENA PROGU



klamka

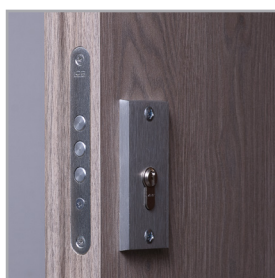

rozeta górna

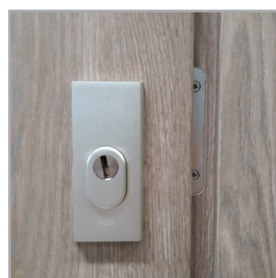

rozeta górna



próg dębowy

WYMIARY DRZWI Drzwi z ościeżnicą drewnianą stałą lub regulowaną: 895x2067 mm, 995x2067 mm, 895x2000 mm, 995x2000 mm, 895x1950 mm, 995x1950 mm max. szerokość drzwi „100” -1095 mm, max. wysokość 2267 mm

UWAGA! Szerokość 90 Plus - 1005 mm. Szerokość drzwi 1005 mm pozwala uzyskać światło przejścia min. 900 mm w przypadku otwarcia skrzydła o kąt 90°.

Drzwi z ościeżnicą metalową stałą: 897x2068 mm, 997x2068 mm, 897x2001 mm, 997x2001 mm, 897x1951 mm, 997x1951 mm max. szerokość drzwi „100” -1097 mm, max. wysokość 2268 mm

UWAGA! Szerokość 90 Plus - 1007 mm. Szerokość drzwi 1007 mm pozwala uzyskać światło przejścia min. 900 mm w przypadku otwarcia skrzydła o kąt 90°.

WYKOŃCZENIE SKRZYDŁA Powierzchnia gładka malowana, fornirowana, pokryta laminatem CPL o grubości od 0,2 do 0,7 mm, laminatem HPL o grubości od 0,7 do 1,0 mm lub folią drewnopodobną. Dostępne wystrójki płaskie, wykonane z ozdobnych listew profilowanych, dekory aluminiowe str. 37 (nie dotyczy wersji 37dB).

OŚCIEŻNICE Ościeznica malowana, fornirowana, oklejona laminatem CPL 0,15 mm lub folią dopasowaną do kolorystyki skrzydła.
Drewniana stała sosnowa – opcjonalnie z listwami maskującymi, ćwierćwałkiem.
Drewniana regulowana z panelami poszerzającymi, opaskami kątowymi oraz listwą maskującą.

Stała metalowa wykonana z blachy o grubości 1,5 mm malowana proszkowo w kolorze białym (RAL 9016 i RAL 9003), szarym (RAL 7047), brązowym (RAL 8014), beżowym (RAL 1001), grafitowym (RAL 7024), czarnym (RAL 9005)

Istnieje możliwość malowania ościeżnic w nietypowych kolorach z palety RAL lub NCS po konsultacji z Działem Sprzedaży.

AKCESORIA I WYPOSAŻENIE **Wyposażenie standardowe:** Drzwi z ościeżnicą drewnianą
- zawiasy czopowe regulowane w 3 płaszczyznach firmy OTLAV – 3 szt.
- dwa niezależne zamki trzybolcowe na wkładkę patentową
- bolce antywyważeniowe – 2 szt.
- wizjer
- próg dębowy z listwą aluminiową zabezpieczającą przed nadmierną eksploatacją
- wzmocnione blachy zaczepowe zamków
Drzwi z ościeżnicą metalową
- zawiasy czopowe regulowane w 3 płaszczyznach firmy OTLAV – 3 szt.
- dwa niezależne zamki trzybolcowe na wkładkę patentową
- bolce antywyważeniowe – 2 szt.
- wizjer
- próg dębowy
Wyposażenie dodatkowe:
- wypełnienie z płyty pełnej - 120/147,60

- dekory aluminiowe - str. 37 (nie dotyczy wersji 37dB).
- komplet wkładek
- zawias z funkcją domykającą (tylko do ościeżnicy drewnianej) - 66/81,18
- uszczelka opadająca (bez proggu) - 180/221,40
- osłonki na zawiasy (1 szt.):
biały / brąz - 2/2,46, chrom/nikiel - 7/8,61, złoty mat - 11/13,53
- zamiana proggu dębowego na próg ze stali nierdzewnej (dotyczy ościeżnicy metalowej) - 40/49,20
- aluminiowe dekory, nowe wzory - str. 37
- klamka GARDA w kolorze czarnym - 208/255,84
- rozeta górna GARDA w kolorze czarnym - 81/99,03
- wkładka GARDA w kolorze czarnym - od 165/202,95
- szerokość 1095 mm +10% (ość. drewniana)
- wysokość 2167 mm +10% (ość. drewniana)
- wysokość 2267 mm +20% (ość. drewniana)
- szerokość 1097 mm +10% (ość. metalowa)
- wysokość 2168 mm +10% (ość. metalowa)
- wysokość 2268 mm +20% (ość. metalowa)



PRZECIWPOŻAROWE POL-SKONE

FR EI30

System Pol-Skone
z naświetlami lub bez naświetli

UWAGA! W celu spełnienia warunków odporności ogniowej do drzwi należy stosować samozamykacz spełniający wymagania normy PN-EN 1154:1999/A1:2004/AC:2010, kłamki drzwiowe spełniające wymagania normy PN-EN 1906:2012 (min. klasa B w zakresie związanym z odpornością ogniową) oraz wkładki bębnekowe spełniające wymagania normy PN-EN 1303:2007+AC:2008 (klasę 1 w zakresie związanym z odpornością ogniową).

Drzwi są przeznaczone do stosowania jako drzwi wewnętrzne wejściowe w budownictwie mieszkaniowym, zamieszkania zbiorowego, użyteczności publicznej oraz przemysłowym, stanowiące, zgodnie z terminologią ustaloną w normie PN-B-91000:1996, zamknięcia otworów w ścianach wewnętrznych, między klatką schodową lub korytarzem a pomieszczeniami.

Skrzydło w systemie przylgowym. Konstrukcję skrzydła stanowi ramiak z drewna iglastego obłożony obustronnie płytami HDF. Wypełnienie stanowi specjalna konstrukcja Pol-Skone. Nominalna grubość skrzydła wynosi 50 mm dla drzwi o $R_w = 32$ dB (jednoskrzydłowe) lub 27 dB (dwuskrzydłowe).

- Odporność ogniowa EI₂30
- izolacyjność akustyczna
- FR EI30 jednoskrzydłowe:
 - klasa D₁ – 30, D₂ – 25, klasa R_w=32 dB
- FR EI30 dwuskrzydłowe:
 - klasa D₁ – 25, D₂ – 25, klasa R_w=27 dB
- FR EI30 SR42:
 - klasa D₁ – 40, D₂ – 35, klasa R_w=42 dB
- 3 klasa wytrzymałości mechanicznej wg normy PN-EN 1192:2001
- Aprobata Techniczna ITB: AT-15-8368/2015
- Krajowy Certyfikat Stałości Właściwości Użytkowych nr 020-UWB-1937/W

drzwi FR EI30, ościeznica stała drewniana



drzwi przeciwpożarowe FR EI30 SR 42, ościeznica stała drewniana

FR EI30



WZÓR	EI 30 SR 32	EI 30-1S	EI 30 SR 42
ECO TOP	1460/1795,80	3030/3726,90	1950/2398,50
LAMINOWANE CPL 0,2 MM	1700/2091,00	3340/4108,20	2200/2706,00
HIGH TOP	1620/1992,60	3190/3923,70	2100/2583,00
LAMISTONE	1620/1992,60	3190/3923,70	2100/2583,00
SILKSTONE	1620/1992,60	3190/3923,70	2100/2583,00
MALOWANE (RAL 9003)*	1932/2376,36	3665/4507,34	2415/2970,45
FORNIROWANE GRUPA A	1932/2376,36	3665/4507,34	2415/2970,45
FORNIROWANE GRUPA B	2037/2505,51	3854/4739,81	2520/3099,60
FORNIROWANE GRUPA C	2142/2634,66	4043/4972,28	2625/3228,75



WZÓR	EI 30-2 SR 27	EI 30-2S	EI 30-3S
ECO TOP	2870/3530,10	5210/6408,30	4430/5448,90
LAMINOWANE CPL	3270/4022,10	5730/7047,90	4860/5977,80
HIGH TOP	3120/3837,60	5470/6728,10	4640/5707,20
LAMISTONE	3120/3837,60	5470/6728,10	4640/5707,20
SILKSTONE	3120/3837,60	5470/6728,10	4640/5707,20
MALOWANE (RAL 9003)*	3602/4429,85	6311/7761,92	5313/6534,99
FORNIROWANE GRUPA A	3602/4429,85	6311/7761,92	5313/6534,99
FORNIROWANE GRUPA B	3780/4649,40	6626/8149,37	5576/6857,87
FORNIROWANE GRUPA C	3969/4881,87	6951/8549,73	5859/7206,57

*standardowy kolor skrzydeł i ościeżnic drewnianych - biały RAL 9003.

Kolorystyka ościeżnic metalowych (str. 44)

dopłata do koloru podstawowego biały (RAL 9003) wg grup kolorystycznych RAL, NCS (str. 75)

Grupa I	Grupa II	Grupa III
310/381,30	420/516,60	540/664,20
Grupa IV	Grupa V	
624/767,52	720/885,60	

NAŚWIETLA BOCZNE I GÓRNE

	cena z 1mb
ECO TOP	266/327,18
LAMINOWANE CPL	266/327,18
HIGH TOP	266/327,18
LAMISTONE	266/327,18
SILKSTONE	266/327,18
MALOWANE (RAL 9003)*	307/377,61
FORNIROWANE GRUPA A	307/377,61
FORNIROWANE GRUPA B	307/377,61
FORNIROWANE GRUPA C	322/396,06

Naświetla boczne i górne naświetle na profilu ościeżnicy stałej 100mm x 55mm o odporności ogniowej EI30, maksymalny wymiar naświetli bocznych 944mm x 2175mm, maksymalny wymiar naświetli górnych 2152mm x 425mm, minimalny wymiar długości jednego boku naświetla 300 mm (cena za 1 mb) standard: szkło przezroczyste ognioodporne (m²): 1100/1353

**cena naświetla = cena 1mbx2 (A+B)
+ cena 1mkw szkła x A X B**

WYMIARY DRZWI

Drzwi jednoskrzydłowe:
1012x2075 mm
max. szerokość „100” – 1112 mm, max. wysokość 2175 mm
UWAGA! Szerokość 90 Plus - 1032 mm.
Szerokość drzwi 1032 mm pozwala uzyskać światło przejścia min. 900 mm w przypadku otwarcia skrzydła o kąt 90°.

Drzwi dwuskrzydłowe:
„30”+„90”* (1352 mm), „40”+„90”* (1452 mm), „50”+„90”* (1552 mm), „60”+„90”* (1652 mm), „70”+„90” (1752 mm), „80”+„90” (1852 mm), „90”+„90” (1952 mm);
*skrzydło o szerokości „30”, „40”, „50”, „60” tylko w wersji pełnej.
max. szerokość „100”+„100” – 2152 mm, max. wysokość 2175 mm

WYKOŃCZENIE SKRZYDŁA

Powierzchnia gładka malowana, fornirowana, pokryta laminatem CPL o grubości od 0,2 mm do 0,7 mm, laminatem HPL o grubości od 0,7 mm do 1 mm lub folią drewnopodobną.
Dostępne są wystroje wykonane z ozdobnych listew profilowych, dekory aluminiowe.

PRZESZKLENIA

Szyba przezroczysta o odporności ogniowej EI30. Ramka dębowa malowana, fornirowana lub klejona folią w kolorze dopasowanym do koloru skrzydła.

OŚCIEŻNICE

Ościeżnica malowana, fornirowana, oklejona laminatem CPL 0,15 mm lub folią dopasowaną do kolorystyki skrzydła.
Drewniana stała sosnowa - opcjonalnie z listwami maskującymi, ćwierćwałkiem.

Drewniana regulowana z panelami poszerzającymi, opaskami kątowymi oraz listwą maskującą.

AKCESORIA I WYPOSAŻENIE

Wyposażenie standardowe FR EI30:
- zawiasy czopowe regulowane w 3 płaszczyznach firmy OTLAV
- zamek główny z wkładką patentową
- uszczelka opadająca

Wyposażenie standardowe FR EI30 SR42:
- zawiasy czopowe regulowane w 3 płaszczyznach firmy OTLAV
- zamek główny z wkładką patentową
- dwie uszczelki opadające

Wyposażenie dodatkowe:
- dekory aluminiowe - str. 37
- wystroje, samozamykacz nawierzchniowy lub kryty, zamki antypaniczne, dźwignie antypaniczne, elektrozaczepy, zwory elektromagentyczne, kontaktron str. 60-63
Możliwość przygotowania w skrzydle frezowania pod zamek (elektroniczny) hotelowy po konsultacji z Działem Sprzedaży.
- szerokość „100” – 1112 mm **+10%**
- wysokość 2175 mm **+10%**
- zamek dodatkowy

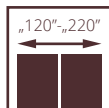
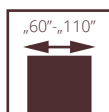

drzwi EI30 PLUS, ościeżnica stała drewniana

PRZECIWPÓŻAROWE POL-SKONE PRZYLGOWE EI30 PLUS SYSTEMU HALSPAN

UWAGA! W celu spełnienia warunków odporności ogniowej do drzwi należy stosować samozamykacz spełniający wymagania normy PN-EN 1154:1999/A1:2004/AC:2010, kłamki drzwiowe spełniające wymagania normy PN-EN 1906:2012 oraz wkładki bębnekowe spełniające wymagania normy PN-EN 1303:2007+AC:2008.

Drzwi przeciwpożarowe przylgowe EI30 Plus systemu Halspan z ościeżnicą metalową wyposażone w okucia antypaniczne PHA 2000 lub PHA 2500 oraz zawiasy EXACTA 495 Ø16 mm spełniają wymagania normy PN-EN 1125:2009 w zakresie zdolności do zwolnienia i mogą być stosowane na drogach i wyjściach ewakuacyjnych.

Skrzydło w systemie przylgowym, ościeżnica drewniana i metalowa (stała lub regulowana). Konstrukcję skrzydła stanowi warstwowa płyta wiórowa z doklejką z drewna iglastego obłożona obustronnie płytami HDF. Nominalna grubość skrzydła wynosi 50 mm.

- Odporność ogniowa EI₂30
- izolacyjność akustyczna
- jednoskrzydłowe:
 - klasa D₁ – 30, D₂ – 25, klasa Rw=32 dB
- dwuskrzydłowe:
 - klasa D₁ – 25, D₂ – 25, klasa Rw=27 dB
- 3 klasa wytrzymałości mechanicznej wg normy PN-EN 1192:2001
- Dymoszczelność klasa S_a, S₂₀₀ (opcja)
- Krajowa Ocena Techniczna ITB-KOT-2018/0407 wyd.1
- Krajowy Certyfikat Stałości Właściwości Użytkowych nr 020-UWB-2695/W



drzwi EI30 PLUS dwuskrzydłowe, ościeżnica regulowana drewniana



EI30 PLUS



WZÓR	pełne	szklone	pełne/pełne	szklone/szklone	pełne/szklone
ECO TOP	1524/1874,52	3388/4167,24	3152/3876,96	5737/7056,51	4637/5703,51
LAMINOWANE CPL	1694/2083,62	3542/4356,66	3410/4194,30	6017/7400,91	4868/5987,64
HIGH TOP	1694/2083,62	3542/4356,66	3410/4194,30	6017/7400,91	4868/5987,64
LAMISTONE	1694/2083,62	3542/4356,66	3410/4194,30	6017/7400,91	4868/5987,64
SILKSTONE	1694/2083,62	3542/4356,66	3410/4194,30	6017/7400,91	4868/5987,64
MALOWANE (RAL 9003)*	1935/2380,05	3869/4758,87	3812/4688,76	6815/8382,45	5313/6534,99
FORNIROWANE GRUPA A	1935/2380,05	3869/4758,87	3812/4688,76	6815/8382,45	5313/6534,99
FORNIROWANE GRUPA B	2033/2500,59	4072/5008,56	4003/4923,69	7156/8801,88	5579/6862,17
FORNIROWANE GRUPA C	2132/2622,36	4262/5242,26	4204/5170,92	7514/9242,22	5856/7202,88

dymoszczelność - dopłata: jednoskrzydłowe 100/123; dwuskrzydłowe 200/246

drzwi w wersji pełnej lub pełnej / szklonej (skrzydło szersze szklone, skrzydło węższe pełne)

DOPLĄTY ZA NIESTANDARDOWE WYMIARY DRZWI PRZECIWOŻAROWYCH

	standardowa szerokość	nietyпова szerokość „100”	nietyпова szerokość „110”
standardowa wysokość	-	dopłata 10%*	dopłata 20%*
nietyпова wysokość do 2200 mm	dopłata 10%*	dopłata 20%*	dopłata 30%*
nietyпова wysokość do 2300 mm	dopłata 20%*	dopłata 30%*	dopłata 40%*
nietyпова wysokość do 2400 mm	dopłata 30%*	dopłata 40%*	dopłata 50%*
nietyпова wysokość do 2500 mm	dopłata 40%*	dopłata 50%*	dopłata 60%*

*dopłata do drzwi (skrzydło+ościeżnica)

*standardowy kolor skrzydeł i ościeżnic drewnianych - biały RAL 9003.

Kolorystyka ościeżnic metalowych (str. 44)

dopłata do koloru podstawowego biały (RAL 9003)
wg grup kolorystycznych RAL, NCS (str. 75)

Grupa I	Grupa II	Grupa III	Grupa IV	Grupa V
310/381,30	420/516,60	540/664,20	624/767,52	720/885,60

WYMIARY DRZWI Ościeżnica stała drewniana lub regulowana:

System przylgowy:

Drzwi jednoskrzydłowe:

max. szerokość „110” – 1212 mm, max. wysokość 2500 mm

Wersja 90 Plus (pozwala uzyskać światło przejścia min. 900 mm

przy otwarciu skrzydła o kąt 90°) 1032x2075 mm

Drzwi dwuskrzydłowe:

max. szerokość „110+110” – 2352 mm, max. wysokość 2500 mm

Ościeżnica stała metalowa:

System przylgowy:

Drzwi jednoskrzydłowe:

max. szerokość „110” – 1204 mm, max. wysokość 2271 mm

Wersja 90 Plus (pozwala uzyskać światło przejścia min. 900 mm przy

otwarciu skrzydła o kąt 90°) 1024x2071 mm

Drzwi dwuskrzydłowe:

max. szerokość „110+110” – 2342 mm, max. wysokość 2271 mm

WYKOŃCZENIE SKRZYDŁA

Powierzchnia gładka malowana, fornirowana, pokryta laminatem CPL o grubości od 0,2 do 0,7 mm, laminatem HPL o grubości od 0,7 do 1,0 mm lub folią drewnopodobną. Dostępne wystroje płaskie, wykonane z ozdobnych listew profilowanych, dekory aluminiowe.

PRZESZKLENIA

Szyba przezroczysta o odporności ogniowej EI30. Ramka sosnowa malowana, fornirowana lub oklejana folią w kolorze dopasowanym do koloru skrzydła. Dostępne przeszklenie typu bulaj z ramką stalową Ø320 mm (po zewnętrznej stronie ramki).

OŚCIEŻNICE

Ościeżnica malowana, fornirowana, oklejona laminatem CPL 0,15 mm lub folią dopasowaną do kolorystyki skrzydła.

Drewniana stała sosnowa – opcjonalnie z listwami maskującymi, ćwierćwałkiem.

Drewniana regulowana z panelami poszerzającymi, opaskami kątowymi oraz listwą maskującą.

AKCESORIA I WYPOSAŻENIE

Wyposażenie standardowe:

(drzwi z ościeżnicą drewnianą lub metalową)

- 3 lub 4 zawiasy czopowe regulowane w 3 płaszczyznach firmy OTLAV

- zamek wpuszczany wraz z wkładką patentową

- uszczelka opadająca

Wyposażenie dodatkowe:
- dekory aluminiowe - str. 37
- wystroje, samozamykacz nawierzchniowy lub kryty, zamki antypaniczne, dźwignie antypaniczne, elektrozaczepy, zwory elektromagnetyczne, kontaktron, zamek dodatkowy – str. 60-63.

CENA (zł) netto/brutto (VAT 23%)

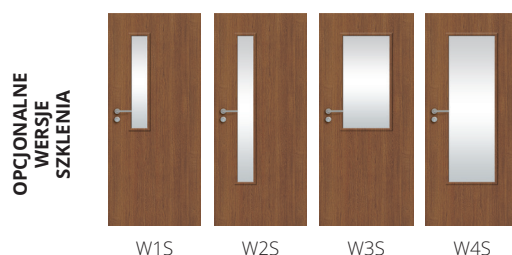

SKRZYDŁA DO OŚCIEŻNICY METALOWEJ STR. 59

OŚCIEŻNICA METALOWA STR. 53,55

Ościeżnica regulowana metalowa:

System przylgowy:

Drzwi jednoskrzydłowe:

max. szerokość „110” – 1224 mm, max. wysokość 2281 mm

Wersja 90 Plus (pozwala uzyskać światło przejścia min. 900 mm przy

otwarciu skrzydła o kąt 90°) 1044x2081 mm

Drzwi dwuskrzydłowe:

max. szerokość „110+110” – 2362 mm, max. wysokość 2281 mm

Istnieje możliwość wykonania nietypowych szerokości i wysokości drzwi po konsultacji z Działem Sprzedaży.

Istnieje możliwość malowania ościeżnic w nietypowych kolorach z palety RAL lub NCS po konsultacji z Działem Sprzedaży. Ościeżnica składa się z części zasadniczej oraz opaski kątowej wsuwanej w część zasadniczą.

Możliwość przygotowania w skrzydle frezowania pod zamek (elektroniczny) hotelowy po konsultacji z Działem Sprzedaży.

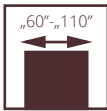

drzwi EI30 PLUS, ościeżnica stała drewniana

PRZECIWPÓŻAROWE POL-SKONE BEZPRZYLGOWE EI30 PLUS SYSTEMU HALSPAN

UWAGA! W celu spełnienia warunków odporności ogniowej do drzwi należy stosować samozamykacz spełniający wymagania normy PN-EN 1154:1999/A1:2004/AC:2010, klamki drzwiowe spełniające wymagania normy PN-EN 1906:2012 oraz wkładki bębnekowe spełniające wymagania normy PN-EN 1303:2007+AC:2008.

Skrzydło w systemie bezprzylgowym, ościeżnica drewniana i metalowa (stała lub regulowana). Konstrukcję skrzydła stanowi warstwowa płyta wiórowa z doklejką z drewna iglastego obłożona obustronnie płytami HDF. Nominalna grubość skrzydła wynosi 50 mm.

- Odporność ogniowa EI₃₀
- izolacyjność akustyczna
- jednoskrzydłowe:
 - klasa D₁ – 30, D₂ – 25, klasa Rw=32 dB
- dwuskrzydłowe:
 - klasa D₁ – 25, D₂ – 25, klasa Rw=27 dB
- 3 klasa wytrzymałości mechanicznej wg normy PN-EN 1192:2001
- Dymoszczelność klasa S_a, S₂₀₀ (opcja)
- Krajowa Ocena Techniczna ITB-KOT-2018/0407 wyd.1
- Krajowy Certyfikat Stałości Właściwości Użytkowych nr 020-UWB-2695/W



drzwi EI30 PLUS jednoskrzydłowe, ościeżnica stała drewniana



EI30 PLUS



WZÓR	pełne	szklone	pełne/pełne	szklone/szklone	pełne/szklone
ECO TOP	2189/2692,47	4002/4922,46	4478/5507,94	6993/8601,39	5923/7285,29
LAMINOWANE CPL	2354/2895,42	4152/5106,96	4730/5817,90	7266/8937,18	6142/7554,66
HIGH TOP	2354/2895,42	4152/5106,96	4730/5817,90	7266/8937,18	6142/7554,66
LAMISTONE	2354/2895,42	4152/5106,96	4730/5817,90	7266/8937,18	6142/7554,66
SILKSTONE	2354/2895,42	4152/5106,96	4730/5817,90	7266/8937,18	6142/7554,66
MALOWANE (RAL 9003)*	2624/3227,52	4506/5542,38	5191/6384,93	8112/9977,76	6652/8181,96
FORNIROWANE GRUPA A	2624/3227,52	4506/5542,38	5191/6384,93	8112/9977,76	6652/8181,96
FORNIROWANE GRUPA B	2720/3345,60	4691/5769,93	5376/6612,48	8444/10386,12	6910/8499,30
FORNIROWANE GRUPA C	2815/3462,45	4888/6012,24	5573/6854,79	8792/10814,16	7180/8831,40

dymoszczelność - dopłata: jednoskrzydłowe 100/123; dwuskrzydłowe 200/246

drzwi w wersji pełnej lub pełnej / szklonej (skrzydło szersze szklone, skrzydło węższe pełne)

DOPLĄTY ZA NIESTANDARDOWE WYMIARY DRZWI PRZECIWOPOŻAROWYCH

	standardowa szerokość	nietyпова szerokość „100”	nietyпова szerokość „110”
standardowa wysokość	-	dopłata 10%*	dopłata 20%*
nietyпова wysokość do 2200 mm	dopłata 10%*	dopłata 20%*	dopłata 30%*
nietyпова wysokość do 2300 mm	dopłata 20%*	dopłata 30%*	dopłata 40%*
nietyпова wysokość do 2400 mm	dopłata 30%*	dopłata 40%*	dopłata 50%*
nietyпова wysokość do 2500 mm	dopłata 40%*	dopłata 50%*	dopłata 60%*

*dopłata do drzwi (skrzydło+ościeżnica)

*standardowy kolor skrzydeł i ościeżnic drewnianych - biały RAL 9003.

Kolorystyka ościeżnic metalowych (str. 44)

dopłata do koloru podstawowego biały (RAL 9003)

wg grup kolorystycznych RAL, NCS (str. 75)

Grupa I	Grupa II	Grupa III	Grupa IV	Grupa V
310/381,30	420/516,60	540/664,20	624/767,52	720/885,60

WYMIARY DRZWI Ościeżnica stała drewniana lub regulowana:

System bezprzylgowy:

Drzwi jednoskrzydłowe:

max. szerokość „110” – 1212 mm, max. wysokość 2500 mm

Wersja 90 Plus (pozwala uzyskać światło przejścia min. 900 mm przy otwarciu skrzydła o kąt 90°) 1072x2075 mm

Drzwi dwuskrzydłowe:

max. szerokość „110+110” – 2330 mm, max. wysokość 2500 mm

Ościeżnica stała metalowa:

System bezprzylgowy:

Drzwi jednoskrzydłowe:

max. szerokość „110” – 1224 mm, max. wysokość 2281 mm

Wersja 90 Plus (pozwala uzyskać światło przejścia min. 900 mm przy otwarciu skrzydła o kąt 90°) 1084x2081 mm

Drzwi dwuskrzydłowe:

max. szerokość „110+110” – 2340 mm, max. wysokość 2281 mm

WYKOŃCZENIE SKRZYDŁA

Powierzchnia gładka malowana, fornirowana, pokryta laminatem CPL o grubości od 0,2 do 0,7 mm, laminatem HPL o grubości od 0,7 do 1,0 mm lub folią dopasowaną do kolorystyki skrzydła. Dostępne wystrójki płaskie, wykonane z ozdobnych listew profilowanych, dekory aluminiowe.

PRZESZKLENIA

Szyba przezroczysta o odporności ogniowej EI30. Ramka sosnowa malowana, fornirowana lub oklejana folią w kolorze dopasowanym do koloru skrzydła. Dostępne przeszklenie typu bulaj z ramką stalową Ø320 mm (po zewnętrznej stronie ramki).

OŚCIEŻNICE

Ościeżnica malowana, fornirowana, oklejona laminatem CPL 0,15 mm lub folią dopasowaną do kolorystyki skrzydła.

Drewniana stała sosnowa – opcjonalnie z listwami maskującymi, ćwierćwałkiem.

Drewniana regulowana z panelami poszerzającymi, opaskami kątowymi oraz listwą maskującą.

AKCESORIA I WYPOSAŻENIE

Wyposażenie standardowe:

(drzwi z ościeżnicą drewnianą lub metalową)

- 3 zawiasy kieszeniowe typ OBX firmy ECO SCHULTE lub zawiasy kryte

firmy Simonswerk (opcja za dopłatą)

- zamek wpuszczany wraz z wkładką patentową

- uszczelka opadająca

Wyposażenie dodatkowe:

- dekory aluminiowe - str 37.

- wystrójki, samozamykacz nawierzchniowy lub kryty, zamki antypaniczne, dźwignie antypaniczne, elektrozaczepy, zwory elektromagentyczne, kontaktron, zamek dodatkowy – str. 60-63.

Możliwość przygotowania w skrzydle frezowania pod zamek (elektroniczny) hotelowy po konsultacji z Działem Sprzedaży.



OPCJONALNE WERSJE SZKLENIA

W1S

W2S

W3S

W4S

SKRZYDŁA DO OŚCIEŻNICY METALOWEJ STR. 59

OŚCIEŻNICA METALOWA STR. 53,55

Ościeżnica regulowana metalowa:

System bezprzylgowy:

Drzwi jednoskrzydłowe:

max. szerokość „110” – 1224 mm, max. wysokość 2281 mm

Wersja 90 Plus (pozwala uzyskać światło przejścia min. 900 mm przy otwarciu skrzydła o kąt 90°) 1084x2081 mm

Drzwi dwuskrzydłowe:

max. szerokość „110+110” – 2340 mm, max. wysokość 2281 mm

Istnieje możliwość wykonania nietypowych szerokości i wysokości drzwi po konsultacji z Działem Sprzedaży.

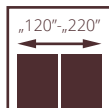
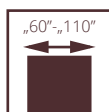

drzwi EI60 PLUS, ościeżnica stała drewniana

PRZECIWPÓŻAROWE POL-SKONE PRZYLGOWE EI60 PLUS SYSTEMU HALSPAN

UWAGA! W celu spełnienia warunków odporności ogniowej do drzwi należy stosować samozamykacz spełniający wymagania normy PN-EN 1154:1999/A1:2004/AC:2010, kłamki drzwiowe spełniające wymagania normy PN-EN 1906:2012 oraz wkładki bębnekowe spełniające wymagania normy PN-EN 1303:2007+AC:2008.

Drzwi przeciwpożarowe przylgowe EI60 Plus systemu Halspan z ościeżnicą metalową wyposażone w okucia antypaniczne PHA 2000 lub PHA 2500 oraz zawiasy EXACTA 495 \varnothing 16 mm spełniają wymagania normy PN-EN 1125:2009 w zakresie zdolności do zwolnienia i mogą być stosowane na drogach i wyjściach ewakuacyjnych.

Skrzydło w systemie przylgowym. Konstrukcję skrzydła stanowi warstwowa płyta wiórowa z doklejką z drewna iglastego obłożona obustronnie płytami HDF. Nominalna grubość skrzydła wynosi 60 mm.

- Odporność ogniowa EI₆₀
- izolacyjność akustyczna
- jednoskrzydłowe:
 - klasa D₁ – 30, D₂ – 25, klasa Rw=32 dB
- dwuskrzydłowe:
 - klasa D₁ – 25, D₂ – 25, klasa Rw=32 dB
- 3 klasa wytrzymałości mechanicznej wg normy PN-EN 1192:2001
- Dymoszczelność klasa S_a, S₂₀₀ (opcja)
- Krajowa Ocena Techniczna ITB-KOT-2018/0407 wyd.1
- Krajowy Certyfikat Stałości Właściwości Użytkowych nr 020-UWB-2695/W



drzwi EI60 PLUS, ościeżnica drewniana regulowana



EI60 PLUS



WZÓR	pełne	szklone	pełne/pełne	szklone/szklone	pełne/szklone
ECO TOP	2090/2570,70	3970/4883,10	3500/4305,00	6390/7859,70	4940/6076,20
LAMINOWANE CPL	2290/2816,70	4170/5129,10	3780/4649,40	6740/8290,20	5310/6531,30
HIGH TOP	2190/2693,70	4070/5006,10	3630/4464,90	6590/8105,70	5110/6285,30
LAMISTONE	2190/2693,70	4070/5006,10	3630/4464,90	6590/8105,70	5110/6285,30
SILKSTONE	2190/2693,70	4070/5006,10	3630/4464,90	6590/8105,70	5110/6285,30
MALOWANE (RAL 9003)*	2541/3125,43	4589/5644,47	4221/5191,83	7350/9040,50	5786/7116,78
FORNIROWANE GRUPA A	2541/3125,43	4589/5644,47	4221/5191,83	7350/9040,50	5786/7116,78
FORNIROWANE GRUPA B	2699/3319,77	4788/5889,24	4431/5450,13	7718/9493,14	6069/7464,87
FORNIROWANE GRUPA C	2825/3474,75	5019/6173,37	4652/5721,96	8106/9970,38	6374/7840,02

dymoszczelność - dopłata: jednoskrzydłowe 100/123; dwuskrzydłowe 200/246

drzwi w wersji pełnej lub pełnej / szklonej (skrzydło szersze szklone, skrzydło węższe pełne)

DOPLĄTY ZA NIESTANDARDOWE WYMIARY DRZWI PRZECIWOPOŻAROWYCH

	standardowa szerokość	nietyпова szerokość „100”	nietyпова szerokość „110”
standardowa wysokość	-	dopłata 10%*	dopłata 20%*
nietyпова wysokość do 2200 mm	dopłata 10%*	dopłata 20%*	dopłata 30%*
nietyпова wysokość do 2300 mm	dopłata 20%*	dopłata 30%*	dopłata 40%*
nietyпова wysokość do 2400 mm	dopłata 30%*	dopłata 40%*	dopłata 50%*
nietyпова wysokość do 2500 mm	dopłata 40%*	dopłata 50%*	dopłata 60%*

*dopłata do drzwi (skrzydło+ościeżnica)

*standardowy kolor skrzydeł i ościeżnic drewnianych - biały RAL 9003.

Kolorystyka ościeżnic metalowych (str. 44)

dopłata do koloru podstawowego biały (RAL 9003)

wg grup kolorystycznych RAL, NCS (str. 75)

Grupa I	Grupa II	Grupa III	Grupa IV	Grupa V
310/381,30	420/516,60	540/664,20	624/767,52	720/885,60

WYMIARY DRZWI Ościeżnica stała drewniana lub regulowana:

System przylgowy:

Drzwi jednoskrzydłowe:

max. szerokość „110” – 1212 mm, max. wysokość 2500 mm

Wersja 90 Plus (pozwala uzyskać światło przejścia min. 900 mm przy otwarciu skrzydła o kąt 90°) 1032x2075 mm

Drzwi dwuskrzydłowe pełne:

max. szerokość „110+110” – 2352 mm, max. wysokość 2500 mm

Drzwi dwuskrzydłowe szklone:

max. szerokość „100+100” – 2152 mm, max. wysokość 2350 mm

Ościeżnica stała metalowa:

System przylgowy:

Drzwi jednoskrzydłowe:

max. szerokość „110” – 1204 mm, max. wysokość 2271 mm

Wersja 90 Plus (pozwala uzyskać światło przejścia min. 900 mm przy otwarciu skrzydła o kąt 90°) 1024x2071 mm

Drzwi dwuskrzydłowe pełne:

max. szerokość „110+110” – 2342 mm, max. wysokość 2271 mm

Drzwi dwuskrzydłowe szklone:

max. szerokość „100+100” – 2142 mm, max. wysokość 2271 mm

WYKOŃCZENIE SKRZYDŁA

Powierzchnia gładka malowana, fornirowana, pokryta laminatem CPL o grubości od 0,2 do 0,7 mm, laminatem HPL o grubości od 0,7 do 1,0 mm lub folią drewnopodobną. Dostępne wystrójki płaskie, wykonane z ozdobnych listew profilowanych, dekory aluminiowe oraz ozdobne frezowania w postaci ryfli (po konsultacji z Działem Sprzedaży).

PRZESZKLENIA

Szyba przezroczysta o odporności ogniowej EI60. Ramka sosnowa malowana, fornirowana lub oklejana folią dopasowaną do koloru skrzydła. Dostępne przeszklenia typu bulaj z ramką stalową Ø320 mm (po zewnętrznej stronie ramki).

OŚCIEŻNICE

Ościeżnica malowana, fornirowana, oklejona laminatem CPL 0,15 mm lub folią dopasowaną do kolorystyki skrzydła.

Drewniana stała sosnowa – opcjonalnie z listwami maskującymi, ćwierćwałkiem.

Drewniana regulowana z panelami poszerzającymi, opaskami kątowymi oraz listwą maskującą.

Stała metalowa wykonana z blachy stalowej gr. 1,5 mm standardowo malowanej proszkowo w kolorze białym (RAL 9016 i RAL 9003), szarym (RAL 7047), brązowym (RAL 8014), beżowym (RAL 1001), grafitowym (RAL 7024), czarnym (RAL 9005).

AKCESORIA I WYPOSAŻENIE

Wyposażenie standardowe:

- (drzwi z ościeżnicą drewnianą lub metalową)
- 4 zawiasy czopowe regulowane w 3 płaszczyznach firmy OTLAW
- zamek wpuszczany z wkładką patentową
- uszczelka opadająca

Wyposażenie dodatkowe:

- dekory aluminiowe, wystrójki, samozamykacz nawierzchniowy lub kryty, zamki antypaniczne, dźwignie antypaniczne, elektrozaczepek, zwory elektromagnetyczne, kontaktron, zamek dodatkowy – str. 60-63.

Możliwość przygotowania w skrzydle frezowania pod zamek (elektroniczny) hotelowy po konsultacji z Działem Sprzedaży.



W1S W3S

OPCJONALNE WERSJE SZKLENIA

SKRZYDŁA DO OŚCIEŻNICY METALOWEJ STR. 59

OŚCIEŻNICA METALOWA STR. 53,55

UWAGA: NOWY PRZEKRÓJ OŚCIEŻNICY DREWNIANEJ 120 x 55 mm

Ościeżnica regulowana metalowa:

System przylgowy:

Drzwi jednoskrzydłowe:

max. szerokość „110” – 1224 mm, max. wysokość 2281 mm

Wersja 90 Plus (pozwala uzyskać światło przejścia min. 900 mm przy otwarciu skrzydła o kąt 90°) 1044x2081 mm

Drzwi dwuskrzydłowe pełne:

max. szerokość „110+110” – 2362 mm, max. wysokość 2281 mm

Drzwi dwuskrzydłowe szklone:

max. szerokość „100+100” – 2162 mm, max. wysokość 2281 mm

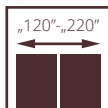
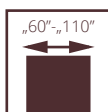

PRZECIWPOŻAROWE POL-SKONE BEZPRZYLGOWE EI60 PLUS SYSTEMU HALSPAN

UWAGA! W celu spełnienia warunków odporności ogniowej do drzwi należy stosować samozamykacz spełniający wymagania normy PN-EN 1154:1999/A1:2004/AC:2010, klamki drzwiowe spełniające wymagania normy PN-EN 1906:2012 oraz wkładki bębnekowe spełniające wymagania normy PN-EN 1303:2007+AC:2008.

Skrzydło w systemie bezprzylgowym. Konstrukcję skrzydła stanowi warstwowa płyta wiórowa z doklejką z drewna iglastego obłożona obustronnie płytami HDF. Nominalna grubość skrzydła wynosi 60 mm.

- Odporność ogniowa EI₆₀
- izolacyjność akustyczna
- jednoskrzydłowe:
 - klasa D₁ – 30, D₂ – 25, klasa Rw=32 dB
- dwuskrzydłowe:
 - klasa D₁ – 25, D₂ – 25, klasa Rw=32 dB
- 3 klasa wytrzymałości mechanicznej wg normy PN-EN 1192:2001
- Dymoszczelność klasa S_a, S₂₀₀ (opcja)
- Krajowa Ocena Techniczna ITB-KOT-2018/0407 wyd.1
- Krajowy Certyfikat Stałości Właściwości Użytkowych nr 020-UWB-2695/W

drzwi EI60 PLUS, ościeżnica stała drewniana



drzwi EI60 PLUS, ościeżnica drewniana regulowana



EI60 PLUS



WZÓR	pełne	szklone	pełne/pełne	szklone/szklone	pełne/szklone
ECO TOP	2770/3407,10	4650/5719,50	4860/5977,80	7750/9532,50	6300/7749,00
LAMINOWANE CPL	2970/3653,10	4920/6051,60	5150/6334,50	8220/10110,60	6690/8228,70
HIGH TOP	2870/3530,10	4760/5854,80	4990/6137,70	7950/9778,50	6470/7958,10
LAMISTONE	2870/3530,10	4760/5854,80	4990/6137,70	7950/9778,50	6470/7958,10
SILKSTONE	2870/3530,10	4760/5854,80	4990/6137,70	7950/9778,50	6470/7958,10
MALOWANE (RAL 9003)*	3308/4068,84	5303/6522,69	5723/7039,29	8915/10965,45	7319/9002,37
FORNIROWANE GRUPA A	3308/4068,84	5303/6522,69	5723/7039,29	8915/10965,45	7319/9002,37
FORNIROWANE GRUPA B	3413/4197,99	5502/6767,46	5912/7271,76	9240/11365,20	7571/9312,33
FORNIROWANE GRUPA C	3549/4365,27	5744/7065,12	6143/7555,89	9629/11843,67	7875/9686,25

dymoszczelność - dopłata: jednoskrzydłowe 100/123; dwuskrzydłowe 200/246

drzwi w wersji pełnej lub pełnej / szklonej (skrzydło szersze szklone, skrzydło węższe pełne)

DOPLĄTY ZA NIESTANDARDOWE WYMIARY DRZWI PRZECIWOPOŻAROWYCH

	standardowa szerokość	nietyпова szerokość „100”	nietyпова szerokość „110”
standardowa wysokość	-	dopłata 10%*	dopłata 20%*
nietyпова wysokość do 2200 mm	dopłata 10%*	dopłata 20%*	dopłata 30%*
nietyпова wysokość do 2300 mm	dopłata 20%*	dopłata 30%*	dopłata 40%*
nietyпова wysokość do 2400 mm	dopłata 30%*	dopłata 40%*	dopłata 50%*
nietyпова wysokość do 2500 mm	dopłata 40%*	dopłata 50%*	dopłata 60%*

*dopłata do drzwi (skrzydło+ościeżnica)

*standardowy kolor skrzydeł i ościeżnic drewnianych - biały RAL 9003.
Kolorystyka ościeżnic metalowych (str. 44)

dopłata do koloru podstawowego biały (RAL 9003)
wg grup kolorystycznych RAL, NCS (str. 75)

Grupa I	Grupa II	Grupa III	Grupa IV	Grupa V
310/381,30	420/516,60	540/664,20	624/767,52	720/885,60

WYMIARY DRZWI Ościeżnica stała drewniana lub regulowana:

System bezprzylgowy:
Drzwi jednoskrzydłowe:
max. szerokość „110” – 1212 mm, max. wysokość 2500 mm
Wersja 90 Plus (pozwala uzyskać światło przejścia min. 900 mm przy otwarciu skrzydła o kąt 90°) 1072x2075 mm
Drzwi dwuskrzydłowe pełne:
max. szerokość „110+110” – 2330 mm, max. wysokość 2500 mm
Drzwi dwuskrzydłowe szklone:
max. szerokość „100+100” – 2130 mm, max. wysokość 2350 mm

Ościeżnica stała metalowa:

System bezprzylgowy:
Drzwi jednoskrzydłowe:
max. szerokość „110” – 1224 mm, max. wysokość 2281 mm
Wersja 90 Plus (pozwala uzyskać światło przejścia min. 900 mm przy otwarciu skrzydła o kąt 90°) 1084x2081 mm
Drzwi dwuskrzydłowe pełne:

WYKOŃCZENIE SKRZYDŁA

Powierzchnia gładka malowana, fornirowana, pokryta laminatem CPL o grubości od 0,2 do 0,7 mm, laminatem HPL o grubości od 0,7 do 1,0 mm lub folią drewnopodobną. Dostępne wystroje płaskie, wykonane z ozdobnych listew profilowanych, dekory aluminiowe oraz ozdobne frezowania w postaci ryfli (po konsultacji z Działem Sprzedaży).

PRZESZKLENIA

Szyba przezroczysta o odporności ogniowej EI60. Ramka sosnowa malowana, fornirowana lub oklejana folią dopasowaną do koloru skrzydła. Dostępne przeszklenie typu bulaj z ramką stalową Ø320 mm (po zewnętrznej stronie ramki).

OŚCIEŻNICE

Ościeżnica malowana, fornirowana, oklejona laminatem CPL 0,15 mm lub folią dopasowaną do kolorystyki skrzydła.

Drewniana stała sosnowa – opcjonalnie z listwami maskującymi, ćwierćwałkiem.

Drewniana regulowana z panelami poszerzającymi, opaskami kątowymi oraz listwą maskującą.

Stała metalowa wykonana z blachy stalowej gr. 1,5 mm standardowo malowanej proszkowo w kolorze białym (RAL 9016 i RAL 9003), szarym (RAL 7047), brązowym (RAL 8014), beżowym (RAL 1001), grafitowym (RAL 7024), czarnym (RAL 9005).

AKCESORIA I WYPOSAŻENIE

Wyposażenie standardowe:
(drzwi z ościeżnicą drewnianą lub metalową)
- 3 zawiasy kieszeniowe typ OBX firmy ECO SCHULTE lub zawiasy kryte firmy Simonswerk (opcja za dopłatą)
- zamek główny z wkładką patentową
- uszczelka opadająca

Wyposażenie dodatkowe:

- dekory aluminiowe, wystroje, samozamykacz nawierzchniowy lub kryty, zamki antypaniczne, dźwignie antypaniczne, elektrozacepy, zwory elektromagnetyczne, kontaktron, zamek dodatkowy – str. 60-63.

Możliwość przygotowania w skrzydle frezowania pod zamek (elektroniczny) hotelowy po konsultacji z Działem Sprzedaży.

OPCJONALNE WERSJE SZKLENIA



W1S

W3S

SKRZYDŁA DO OŚCIEŻNICY METALOWEJ STR. 59

OŚCIEŻNICA METALOWA STR. 53,55

UWAGA: NOWY PRZEKRÓJ OŚCIEŻNICY DREWNIANEJ 120 x 55 mm

max. szerokość „110+110” – 2340 mm, max. wysokość 2281 mm
Drzwi dwuskrzydłowe szklone:
max. szerokość „100+100” – 2140 mm, max. wysokość 2281 mm

Ościeżnica regulowana metalowa:

System bezprzylgowy:
Drzwi jednoskrzydłowe:
max. szerokość „110” – 1224 mm, max. wysokość 2281 mm
Wersja 90 Plus (pozwala uzyskać światło przejścia min. 900 mm przy otwarciu skrzydła o kąt 90°) 1084x2081 mm
Drzwi dwuskrzydłowe pełne:
max. szerokość „110+110” – 2340 mm, max. wysokość 2281 mm
Drzwi dwuskrzydłowe szklone:
max. szerokość „100+100” – 2140 mm, max. wysokość 2281 mm
Istnieje możliwość wykonania nietypowych szerokości i wysokości drzwi po konsultacji z Działem Sprzedaży.

NAŚWIETLA PRZECIWPÓŻAROWE



cena naświetla = cena 1mbx2 (A+B) + cena 1mkw szkła x A x B

NAŚWIETLA BOCZNE I GÓRNE

powierzchnia	(cena za 1 mb)
ECO TOP	266/327,18
LAMINOWANE CPL	266/327,18
HIGH TOP	266/327,18
LAMISTONE	266/327,18
SILKSTONE	266/327,18
MALOWANE	307/377,61
FORNIROWANE GRUPA A	307/377,61
FORNIROWANE GRUPA B	307/377,61
FORNIROWANE GRUPA C	322/396,06

standard: szkło przezroczyste ognioodporne (m²): **1100/1353,00**

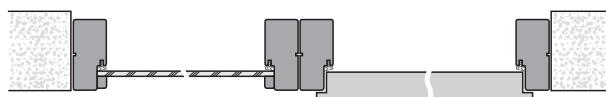

Naświetla boczne i górne naświetle na profilu ościeżnicy stałej

- odporność ogniowa EI30
- szkło ognioodporne przezroczyste
- maksymalny wymiar naświetli bocznych 944 mm x 2175 mm
- maksymalny wymiar naświetli górnych 2152 mm x 425 mm
- minimalny wymiar długości jednego boku naświetla 300 mm

Naświetla sprzedawane są wg Aprobaty Technicznej AT-15-8368/2015 i tylko w zestawie z drzwiami przeciwpożarowymi FR EI 30 system POL-SKONE. Na indywidualne jednostkowe dopuszczenie możliwe jest zastosowanie naświetli EI30 z drzwiami EI30 PLUS.

ZABEZPIECZENIA ZE STALI NIERDZEWNEJ O GRUBOŚCI 0,6 mm

Zabezpieczenia pionowych krawędzi skrzydła mogą być stosowane do skrzydła o grubości 40 mm w powłoce LAMISTONE, SILKSTONE, CPL 0,2; CPL 0,5; CPL 0,7 oraz malowanej i fornirowanej.

Zabezpieczenia krawędzi skrzydła mogą być stosowane z ościeżnicą metalową oraz regulowaną system DIN w powłoce LAMISTONE, SILKSTONE, CPL 0,15, malowanej i fornirowanej z zawiasami typ T. W przypadku drzwi wahadłowych zabezpieczenie krawędzi skrzydła stosuje się od strony przeciwnej do zawiasowej. Nie stosuje się na ościeżnicy.

brak możliwości zastosowania w drzwiach akustycznych TYP A/TYP A DUO oraz TYP B/TYP B DUO

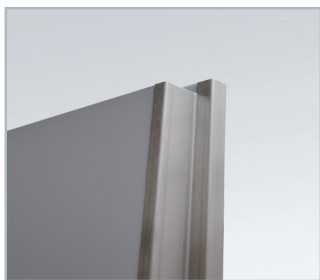

TYP ZABEZPIECZENIA

Komplet zabezpieczeń do skrzydła o grubości 40 mm zabezpieczenie pionowe strony zamkowej i zabezpieczenie pionowe strony zawiasowej.

ELEMENTY WYSTROJU

W architekturze obiektów użyteczności publicznej coraz większą rolę odgrywa aspekt wizualny. Dotyczy on zarówno samej bryły budynku, jak i wszystkich elementów jego wyposażenia. Proponujemy Państwu możliwość wykonania drzwi technicznych z dodatkowymi elementami wystroju: listwy o różnych kształtach: aluminiowe i w kolorze skrzydła, ryflowania w zróżnicowanych stylach, zabezpieczenia krawędzi skrzydła i ościeżnicy aplikacją ze stali nierdzewnej, panele ścienne

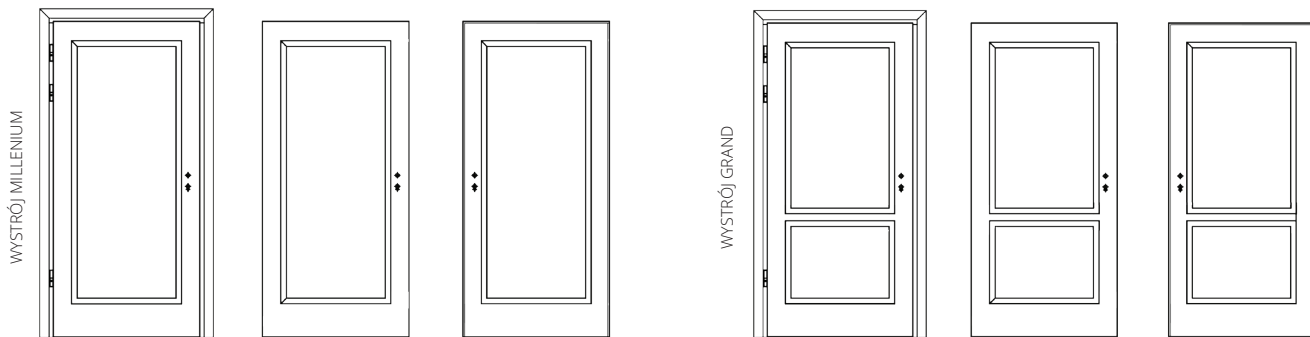

WYSTRÓJ MILLENIUM, GRAND (JEDNOSTRONNY)

	ECO TOP	HIGH TOP	LAMISTONE	SILKSTONE	MALOWANE	FORNIROWANE GRUPA A	FORNIROWANE GRUPA B	FORNIROWANE GRUPA C
wystrój GRAND	130/159,90	130/159,90	130/159,90	130/159,90	230/282,90	230/282,90	240/295,20	260/319,80
wystrój MILLENIUM	100/123,00	100/123,00	100/123,00	100/123,00	190/233,70	190/233,70	200/246,00	220/270,60

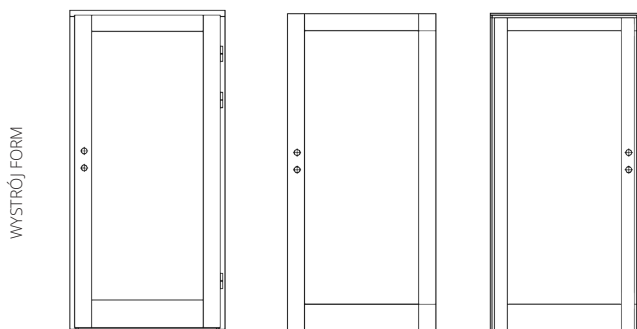

WYSTRÓJ FORM (JEDNOSTRONNY)

MALOWANE	FORNIROWANE GRUPA A	FORNIROWANE GRUPA B	FORNIROWANE GRUPA C
500/615,00	500/615,00	500/615,00	500/615,00

PANELE ŚCIENNE

Panele ściene mogą być stosowane jako trwała okładzina ścian w biurach, salach konferencyjnych, pomieszczeniach mieszkalnych, gabinetach lub budynkach użyteczności publicznej. Bogata kolorystyka umożliwia dopasowanie odpowiedniego dekoru do pomieszczenia oraz stolarki drzwiowej budynku.

- Panele ściene wykonane są z płyty MDF o grubości 16 mm, obustronnie oklejone powłoką dekoracyjną.
- Panele ściene sklasyfikowane jako trudnozapalne wg PN-EN 13501-1+A1:2010 wykonane są z płyty MDF o grubości 16 mm o klasie reakcji na ogień Bs1 d0, obustronnie oklejone powłoką dekoracyjną.

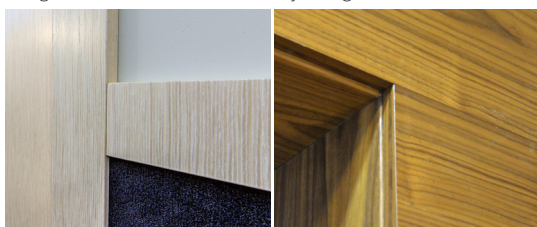

zabudowa z paneli ściennych

dopłata do koloru podstawowego biały (RAL 9003) wg grup kolorystycznych RAL, NCS (str. 75) - **dopłata do jednego panela (elementu).**

Grupa I	Grupa II	Grupa III
310/381,30	420/516,60	540/664,20
Grupa IV	Grupa V	
624/767,52	720/885,60	



PANELE ŚCIENNE NRO

ECO TOP	SILKSTONE	LAMISTONE	MALOWANE	FORNIROWANE GRUPA A	FORNIROWANE GRUPA B	FORNIROWANE GRUPA C
340/418,20	380/467,40	360/442,8	560/688,80	470/578,10	520/639,60	560/688,80

cena za 1 m² (dokładny wymiar paneli dostępny po konsultacji z Działem Handlowym)

PANELE ŚCIENNE

ECO TOP	SILKSTONE	LAMISTONE	LAMINAT CPL 0,2 mm	SILKSTONE CPL	MALOWANE (RAL 9003)*	FORNIROWANE GRUPA A	FORNIROWANE GRUPA B	FORNIROWANE GRUPA C
210/258,30	235/258,30	230/282,90	240/282,90	345/424,35	385/473,55	320/393,60	360/442,80	385/473,55

cena za 1 m² (dokładny wymiar paneli dostępny po konsultacji z Działem Handlowym)

WYMIARY

Panele laminowane do drzwi o konstrukcji płytowej oraz płycinowo - ramiakowej:

Wymiary: max. szerokość: 1100 mm, max. wysokość 2100 mm

Panele fornirowane do drzwi o konstrukcji płytowej oraz płycinowo - ramiakowej:

Wymiary: max. szerokość: 1100 mm, max. wysokość 2100 mm

WYKOŃCZENIE

Powierzchnia fornirowana, pokryta laminatem LAMISTONE, SILKSTONE, ECO TOP, malowana lub laminatem CPL*.

Usłojenie paneli o szerokości do 1100 mm – pionowe lub poziome.

Usłojenie paneli o szerokości powyżej 1100 mm – tylko usłojenie poziome.

MONTAŻ

Specjalistyczny klej montażowy.

*nie dotyczy paneli trudnozapalnych

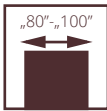

AKUSTYCZNE POL-SKONE SR 37 dB

Drzwi są przeznaczone do stosowania jako drzwi wewnętrzne wejściowe w budownictwie mieszkaniowym, zamieszkania zbiorowego, użyteczności publicznej oraz przemysłowym, stanowiące, zgodnie z terminologią ustaloną w normie PN-B-91000:1996, zamknięcia otworów w ścianach wewnętrznych, między klatką schodową lub korytarzem a pomieszczeniami.

Skrzydło w systemie przylgowym. Konstrukcję skrzydła stanowi **ramiak z drewna iglastego** obłożony obustronnie płytami MDF. Wypełnienie stanowi specjalna konstrukcja Pol-Skone. Nominalna grubość skrzydła wynosi 56 mm.

izolacyjność akustyczna

• jednoskrzydłowe:

klasa $D_1 - 35$, $D_2 - 35$, klasa $R_w=37$ dB

• 4 klasa wytrzymałości mechanicznej wg normy PN-EN 1192:2001 (drzwi SR 37dB)

• Krajowa Ocena Techniczna ITB-KOT-2018/0713 wyd.1 (jednoskrzydłowe)

drzwi akustyczne SR 37 dB, ościeżnica stała drewniana



drzwi SR 37 dB, ościeżnica drewniana regulowana





WZÓR	pełne 37 dB
ECO TOP	1315/1617,45
LAMINOWANE CPL	1470/1808,10
HIGH TOP	1470/1808,10
LAMISTONE	1470/1808,10
SILKSTONE	1470/1808,10
MALOWANE (RAL 9003)*	1685/2072,55
FORNIROWANE GRUPA A	1685/2072,55
FORNIROWANE GRUPA B	1775/2183,25
FORNIROWANE GRUPA C	1864/2292,72

*standardowy kolor skrzydeł i ościeżnic drewnianych - biały RAL 9003.
Kolorystyka ościeżnic metalowych (str. 44)

dopłata do koloru podstawowego biały (RAL 9003)
wg grup kolorystycznych RAL, NCS (str. 75)

Grupa I	Grupa II	Grupa III	Grupa IV	Grupa V
310/381,30	420/516,60	540/664,20	624/767,52	720/885,60

WYMIARY DRZWI Ościeżnica drewniana stała lub regulowana:
Drzwi jednoskrzydłowe:
max. szerokość „100” - 1112 mm, max. wysokość 2175 mm

WYKOŃCZENIE SKRZYDŁA Powierzchnia gładka malowana, fornirowana, pokryta laminatem CPL o grubości od 0,2 do 0,7 mm, laminatem HPL o grubości od 0,7 do 1,0 mm lub folią drewnopodobną.
Dostępne wystrój płaskie, wykonane z ozdobnych listew profilowanych, dekory aluminiowe oraz ozdobne frezowania w postaci ryfli (po konsultacji z Działem Sprzedaży).

OŚCIEŻNICE Ościeżnica malowana, fornirowana, oklejona laminatem CPL 0,15 mm lub folią dopasowaną do kolorystyki skrzydła.

Drewniana stała sosnowa – opcjonalnie z listwami maskującymi, ćwierćwałkiem.

Drewniana regulowana z panelami poszerzającymi, opaskami kątowymi oraz listwą maskującą.

AKCESORIA I WYPOSAŻENIE **Wyposażenie standardowe:**
WERSJA 37 dB
- zawiasy czopowe regulowane w 3 płaszczyznach
- zamek wpuszczany
- próg dębowy z listwą aluminiową zabezpieczającą przed nadmierną eksploatacją

Wyposażenie dodatkowe:
- dekory aluminiowe, wystrój
- samozamykacz nawierzchniowy lub kryty
- zamek dodatkowy wpuszczany lub nawierzchniowy
- elektrozaczep awersyjny lub rewersyjny
- zwory elektromagnetyczne
- wizjer szerokokątny
- zamki elektroniczne
- wkładki
- szerokość „100” - 1112 mm **+10%**
- wysokość 2175 mm **+10%**

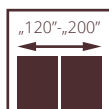
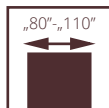

drzwi TYP A, wzór 00, ościeżnica regulowana SYSTEM DIN

AKUSTYCZNE POL-SKONE

TYP A / TYP A DUO TYP B / TYP B DUO

Drzwi jednoskrzydłowe **DŹWIĘKOIZOLACYJNE** w systemie przylgowym. Konstrukcję skrzydła stanowi ramiak z drewna iglastego obłożony obustronnie płytą HDF. Wypełnienie z płyty wiórowej pełnej (typ A) lub specjalna konstrukcja POL-SKONE (typ B). Skrzydło z uszczelką opadającą.

izolacyjność akustyczna:

z ościeżnicą drewnianą:

klasa $R_w=27$ dB (typ A); klasa $R_w=32$ dB (typ B)

z ościeżnicą metalową:

klasa $R_w=27$ dB (typ A); klasa $R_w=32$ dB (typ B)

z ościeżnicą regulowaną DIN:

klasa $R_w=27$ dB (typ A); klasa $R_w=37$ dB (typ B)

aprobata techniczna ITB: AT-15-6411/2016

Drzwi jedno- lub dwuskrzydłowe **DŹWIĘKOIZOLACYJNE DUO** w systemie bezprzylgowym. Konstrukcję skrzydła stanowi ramiak z drewna iglastego obłożony obustronnie płytą HDF. Wypełnienie z płyty wiórowej pełnej (typ A) lub specjalna konstrukcja POL-SKONE (typ B). Drzwi występują w wersji jedno- i dwuskrzydłowej z ościeżnicą drewnianą (stałą DUO lub regulowaną DUO). Skrzydło z uszczelką opadającą.

izolacyjność akustyczna:

jedno- i dwuskrzydłowe typ A – klasa $R_w=27$ dB

jednoskrzydłowe typ B – klasa $R_w=37$ dB

dwuskrzydłowe typ B – klasa $R_w=32$ dB

klasa mechaniczna: 2 klasa wymagań wytrzymałości mechanicznej tj. średnie warunki eksploatacji

aprobata techniczna ITB: AT-15-6411/2016



drzwi TYP A, wzór 00, ościeżnica regulowana SYSTEM DIN



**SKRZYDŁO
TYP A/TYP B**



WZÓR	TYP A 27dB	TYP B 37dB
ECO TOP	538/661,74	982/1207,86
HIGH TOP	566/696,18	982/1207,86
LAMISTONE CPL	597/734,31	982/1207,86
SILKSTONE	618/760,14	982/1207,86
SILKSTONE CPL	847/1041,81	1230/1512,90
LAMINOWANE CPL 0,2	603/741,69	982/1207,86
MALOWANE (RAL 9003)*	832/1023,36	1036/1274,28
FORNIROWANE GRUPA A	832/1023,36	1036/1274,28
FORNIROWANE GRUPA B	889/1093,47	1092/1343,16
FORNIROWANE GRUPA C	936/1151,28	1147/1410,81

*standardowy kolor skrzydeł i ościeżnic drewnianych - biały RAL 9003.

Kolorystyka ościeżnic metalowych (str. 44)

dopłata do koloru podstawowego biały (RAL 9003) wg grup kolorystycznych RAL, NCS (str. 75)

Grupa I	Grupa II	Grupa III	Grupa IV	Grupa V
310/381,30	420/516,60	540/664,20	624/767,52	720/885,60

IŁOŚĆ ZAWIASÓW DO DRZWI DŹWIĘKOIZOLACYJNYCH

ościeżnica regulowana DIN (typ K)	ościeżnica drewniana stała lub regulowana (typ C)	ościeżnica metalowa stała FD12 lub regulowana (typ M)	ościeżnica DUO stała lub regulowana (zawias kryty)
wysokość [mm] / ilość zawiasów			
wysokość 2043 - 3 szt. dla szer. „60”-„90”	wysokość 2064 mm (stała), 2067 mm (regulowana) - 3 szt. dla szer. „60”-„90”	wysokość 2068 mm (stała), 2078 mm (regulowana) - 3 szt. dla szer. „60”-„100”	wysokość 2083 - 2 szt. szer. „60”-„80” - 3 szt. szer. „90”-„100”
wysokość 2143 - 3 szt.	wysokość 2164 mm (stała), 2167 mm (regulowana) - 3 szt.	wysokość 2168 mm (stała), 2178 mm (regulowana) - 3 szt.	wysokość 2183 - 3 szt.
wysokość 2243 - 4 szt.	wysokość 2264 mm (stała), 2267 mm (regulowana) - 4 szt.	wysokość 2268 mm (stała), 2278 mm (regulowana) - 4 szt.	wysokość 2283 - 3 szt.
wysokość 2300 - 4 szt.	wysokość 2364 mm (stała) - 4 szt.	-	wysokość 2383 mm (stała) - 4 szt.
-	wysokość 2464 mm (stała) - 4 szt.	-	wysokość 2483 mm (stała) - 4 szt.
-	wysokość 2500 mm (stała) - 4 szt.	-	wysokość 2500 mm (stała) - 4 szt.

Nietypowe wysokości (maksymalna wysokość drzwi z ościeżnicą DIN - 2300 mm - 4 szt.; maksymalna wysokość drzwi z ościeżnicą drewnianą - 2500 mm)

WYMIARY DRZWI TYP A, TYP B

Ościeżnica drewniana stała:
max. szerokość „110” - 1189 mm, max. wysokość 2500 mm

Ościeżnica drewniana regulowana:
max. szerokość „110” - 1195 mm, max. wysokość 2267 mm

Ościeżnica regulowana DIN:
max. szerokość „100” - 1046 mm, max. wysokość 2300 mm

Ościeżnica metalowa regulowana:
max. szerokość „110” - 1217 mm, max. wysokość 2278 mm

Ościeżnica stała metalowa FD12:
max. szerokość: „110” - 1197 mm, max. wysokość 2268 mm

TYP A Duo, TYP B Duo

Ościeżnica drewniana stała lub regulowana DUO:

Drzwi jednoskrzydłowe:
max. szerokość „100” - 1093 mm, max. wysokość 2500 mm

Drzwi dwuskrzydłowe:
max. szerokość „100+100” - 2108 mm, max. wysokość 2500 mm

WYKOŃCZENIE SKRZYDŁA

Powierzchnia gładka malowana, fornirowana, pokryta laminatem CPL o grubości od 0,2 do 0,7 mm, laminatem HPL o grubości od 0,7 do 1,0 mm lub folią drewnopodobną. Dostępne wystrójki płaskie, wykonane z ozdobnych listew profilowanych, dekory aluminiowe (tylko wersja TYP A)

OŚCIEŻNICE

Ościeżnica malowana, fornirowana, oklejona laminatem CPL 0,15 mm lub folią dopasowaną do kolorystyki skrzydła.

Drewniana stała sosnowa - opcjonalnie z listwami maskującymi, ćwierćwałkiem.

Drewniana regulowana z panelami poszerzającymi oraz opaskami kątowymi.

Regulowana DIN - wykonana z paneli MDF o grubości 22 mm.

Drewniana regulowana DUO z panelami poszerzającymi oraz opaskami kątowymi.

Drewniana stała DUO sosnowa (TYP A Duo, TYP B Duo) - opcjonalnie z listwami maskującymi, ćwierćwałkiem.

Stać metalowa FD12 wykonana z blachy stalowej o grubości 1,5 mm z uszczelką wrębową.

Regulowana metalowa wykonana z blachy stalowej gr. 1,5 mm
Ościeżnice standardowo malowane proszkowo w kolorze białym (RAL 9016 i RAL 9003), szarym (RAL 7047), brązowym (RAL 8014), beżowym (RAL 1001), grafitowym (RAL 7024), czarnym (RAL 9005). Istnieje możliwość malowania ościeżnic w nietypowych kolorach z palety RAL lub NCS po konsultacji z Działem Sprzedaży.
Ościeżnica składa się z części zasadniczej oraz opaski kątowej wsuwanej w część zasadniczą.

AKCESORIA I WYPOSAŻENIE

Wyposażenie standardowe:
TYP A, TYP B

- zawiasy czopowe regulowane w 3 płaszczyznach firmy TKZ Polska
- zamek zapadkowo-zasuwkowy na wkładkę patentową lub klucz
- uszczelka opadająca

TYP A Duo, TYP B Duo

- zawias kryty (regulowany w 3 płaszczyznach)
- zamek magnetyczny na wkładkę patentową lub klucz do drzwi jednoskrzydłowych
- zamek zapadkowo-zasuwkowy na wkładkę patentową lub klucz do drzwi dwuskrzydłowych
- uszczelka opadająca

Wyposażenie dodatkowe:

- samozamykacz nawierzchniowy
- zamek dodatkowy wpuszczany lub nawierzchniowy
- elektrozaczep awersyjny lub rewersyjny (TYP A, TYP B)
- zwora elektromagnetyczna
- wizjer
- elektroniczne zamki hotelowe
- szerokość „100” +10%
- szerokość „110” +20%

Brak możliwości zastosowania osłon ze stali nierdzewnej na krawędziach skrzydeł.

Brak możliwości zastosowania dekorów aluminiowych w wersji TYP B.

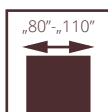

WZMOCNIONE

DECO INVEST

W skrzydłach POL-SKONE z ościeżnicą metalową i samozamykaczem stosowane są standardowo zawiasy typ T („60” - „80” - 3 szt., „90” - „120” - 4 szt.)

III KLASA MECHANICZNA

Drzwi zbudowane są z ramiaka z drewna iglastego, obłożony obustronnie płytami HDF, wypełnienie stanowi płyta wiórowa otworowana. Krawędź skrzydła zabezpieczona profilem ze stali nierdzewnej. Ościeżnica metalowa stała FD12, opcjonalnie regulowana. Drzwi posiadają 3 klasę mechaniczną.

- 3 klasa mechaniczna (drzwi jednoskrzydłowe)
- 2 klasa mechaniczna (drzwi dwuskrzydłowe)
- Aprobata techniczna AT-15-6411/2016

drzwi DECO INVEST, wzór 04, ościeżnica metalowa



drzwi DECO INVEST, wzór 02, ościeżnica metalowa



**SKRZYDŁA
DECO INVEST**



WERSJA		00	01	02	03	04
LAMISTONE „70“-„90“, „90 plus“		907/1115,61	1265/1555,95	1429/1757,67	1519/1868,37	1256/1544,88
CPL „100“		956/1175,88	1314/1616,22	1477/1816,71	1568/1928,64	1304/1603,92
(258,289,531)	„110“	1004/1234,92	1362/1675,26	1526/1876,98	1616/1987,68	1352/1662,96
LAMINOWANE „70“-„90“, „90 plus“		925/1137,75	1290/1586,70	1458/1793,34	1549/1905,27	1282/1576,86
CPL 0,2 mm	„100“	973/1196,79	1339/1646,97	1508/1854,84	1597/1964,31	1330/1635,9
(820,222,821)	„110“	1023/1258,29	1387/1706,01	1556/1913,88	1646/2024,58	1379/1696,17
LAMINOWANE „70“-„90“, „90 plus“		1009/1241,07	1373/1688,79	1540/1894,20	1635/2011,05	1365/1678,95
CPL 0,5 mm	„100“	1058/1301,34	1422/1749,06	1590/1955,70	1683/2070,09	1413/1737,99
(920,259,921)	„110“	1107/1361,61	1470/1808,10	1638/2014,74	1731/2129,13	1463/1799,49
LAMINOWANE „70“-„90“, „90 plus“		1019/1253,37	1383/1701,09	1552/1908,96	1643/2020,89	1377/1693,71
CPL 0,7 mm	„100“	1067/1312,41	1431/1760,13	1601/1969,23	1693/2082,39	1425/1752,75
(720,772,721)	„110“	1116/1372,68	1479/1819,17	1650/2029,50	1741/2141,43	1474/1813,02

DWUSKRZYDŁOWE

LAMISTONE „60“-„60“, „70“-„70“		2326/2860,98	3079/3787,17	3546/4361,58	3414/4199,22	3101/3814,23
CPL „80“-„80“						
(258,289,531)	„90“-„90“, „100“-„100“	2369/2913,87	3186/3918,78	3589/4414,47	3454/4248,42	3145/3868,35
LAMINOWANE „60“-„60“, „70“-„70“		2335/2872,05	3088/3798,24	3555/4372,65	3360/4132,8	3200/3936,00
CPL 0,2 mm	„80“-„80“					
(820,222,821)	„90“-„90“, „100“-„100“	2379/2926,17	3197/3932,31	3599/4426,77	3463/4259,49	3244/3990,12
LAMINOWANE „60“-„60“, „70“-„70“		2467/3034,41	3220/3960,6	3687/4535,01	3480/4280,4	3332/4098,36
CPL 0,5 mm	„80“-„80“					
(920,259,921)	„90“-„90“, „100“-„100“	2523/3103,29	3340/4108,2	3743/4603,89	3594/4420,62	3388/4167,24
LAMINOWANE „60“-„60“, „70“-„70“		2484/3055,32	3238/3982,74	3704/4555,92	3496/4300,08	3351/4121,73
CPL 0,7 mm	„80“-„80“					
(720,772,721)	„90“-„90“, „100“-„100“	2546/3131,58	3361/4134,03	3762/4627,26	3612/4442,76	3409/4193,07

skrzydła dedykowane do ościeżnicy metalowej stałej i regulowanej DECO INVEST



bulaj BMD 4

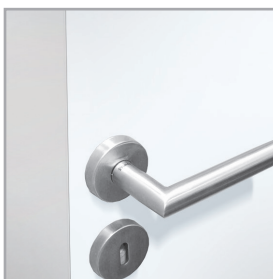

profil ze stali nierdzewnej

DRZWI DWUSKRZYDŁOWE DECO INVEST (II klasa mechaniczna) wyposażone w:

- 6 zawiasów (3 zawiasy na skrzydło) obiektowych wzmocnionych typ T
- osłony z blachy nierdzewnej od strony zawiasowej
- osłony z blachy nierdzewnej od strony zamkowej (skrzydło czynne)
- osłony od strony zaczepowej z otworami pod kantrygiel (skrzydło bierne)
- ościeżnicę stałą metalową FD12

WYMIARY DRZWI Ościeżnica regulowana metalowa DECO INVEST (ZO):

Drzwi jednoskrzydłowe:
max. szerokość: „110“ - 1220 mm, max. wysokość 2278 mm

Ościeżnica stała metalowa DECO INVEST (FD12):

Drzwi jednoskrzydłowe:
max. szerokość: „110“ - 1200 mm, max. wysokość 2268 mm

WYKOŃCZENIE SKRZYDŁA

Powierzchnia gładka pokryta laminatem CPL 0,15 (LAMISTONE); CPL 0,2; CPL 0,5; CPL 0,7 lub HPL gr. 0,8 mm.

PRZESZKLENIA

Szyba hartowana 4 mm przezierna lub matowa.

OŚCIEŻNICE

Ościeżnica standardowo malowana proszkowo w kolorze białym (RAL 9016, 9003), szarym (RAL 7047), brązowym (RAL 8014), beżowym (RAL 1001), grafitowym (RAL 7024).

Stala metalowa FD12 wykonana z blachy stalowej o grubości 1,5 mm z uszczelką wrębową.

Regulowana metalowa wykonana z blachy stalowej o grubości 1,5 mm (za dopłatą).

AKCESORIA I WYPOSAŻENIE

Wyposażenie standardowe:

- zamek wpuszczany z czołem ze stali nierdzewnej wersja WK, WB i WC
- 3 sztuki zawiasów wzmocnionych trójelementowych typ T
- wzmocnienie pod samozamykacz
- zabezpieczenie krawędzi skrzydła ze stali nierdzewnej (strona zamkowa i strona zawiasowa)

Wyposażenie dodatkowe:

- samozamykacz nawierzchniowy
- kratka ze stali nierdzewnej
- zamek rolkowy, pochwyty ze stali nierdzewnej
- panele ze stali nierdzewnej naklejane na dole skrzydła lub na wysokości klamki

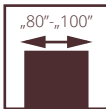

SKRZYDŁA

III klasa mechaniczna o konstrukcji płytowej

W PRZYPADKU SKRZYDEŁ DO OŚCIEŻNIC METALOWYCH FIRMY POL-SKONE ZAWIASY WLICZONE W CENĘ OŚCIEŻNICY.

W PRZYPADKU SKRZYDEŁ DO OŚCIEŻNIC METALOWYCH INNYCH PRODUCENTÓW ZAWIASY DO SKRZYDEŁ ZA DOPLATĄ.

W skrzydłach POL-SKONE z ościeżnicą metalową i samozamykaczem stosowane są standardowo zawiasy typ T („60” - „80” - 3 szt., „90” - „120” - 4 szt.)

Drzwi przeznaczone do stosowania w budynkach użyteczności publicznej o dużym natężeniu ruchu oraz do budynków przemysłowych i magazynowych jako drzwi wewnętrzzłokalne stanowiące zamknięcie otworu budowlanego w ścianie wewnętrznej pomiędzy izbami. Szczególnie polecane do szkół, przedszkoli oraz szpitali.

Skrzydło zbudowane jest z ramy drewnianej wzmocnionej dwoma pionowymi listwami połączonymi ze sklejką oraz z powiększonego dolnego ramiaka; wypełnienie stanowi płyta wiórowa otworowana.

- 3 klasa wytrzymałości mechanicznej tj. ciężkie warunki eksploatacji wg PN-EN 1192:2001
- Aprobata techniczna AT-15-6411/2016

drzwi wewnętrzzłokalne o konstrukcji płytowej III klasa mechaniczna, wzór 00, ościeżnica regulowana DIN



drzwi wewnętrzzłokalne o konstrukcji płytowej III klasa mechaniczna, wzór 00, ościeżnica regulowana DIN



**SKRZYDŁA DO
OŚCIEŻNICY
METALOWEJ,
OŚCIEŻNICY
DREWNIANEJ,
OŚCIEŻNICY
REGULOWANEJ
DIN III KLASA**



WERSJA	00	02SM	04SD	03SD
MALOWANE	673/827,79	897/1103,31	932/1146,36	955/1174,65
ECO TOP	460/565,80	615/756,45	644/792,12	667/820,41
HIGH TOP	495/608,85	688/846,24	715/879,45	743/913,89
LAMISTONE CPL	518/637,14	719/884,37	748/920,04	776/954,48
LAMINOWANE CPL 0,2	618/760,14	819/1007,37	848/1043,04	876/1077,48
SILKSTONE	535/658,05	730/897,90	759/933,57	788/969,24
SILKSTONE CPL	760/934,80	955/1174,65	984/1210,32	1013/1245,99
LAMINOWANE CPL 0,5	718/883,14	918/1129,14	948/1166,04	976/1200,48
FORNIROWANE GRUPA A	707/869,61	851/1046,73	886/1089,78	914/1124,22
FORNIROWANE GRUPA B	753/926,19	914/1124,22	949/1167,27	978/1202,94
FORNIROWANE GRUPA C	794/976,62	960/1180,80	995/1223,85	1029/1265,67
BLACK (RAL 9005)	1073/1319,79	1297/1595,31	1332/1638,36	1355/1666,65

skrzydło wyposażone w 3 szt. zawias: typ C (do ościeżnicy drewnianej), typ K (do ościeżnicy regulowanej DIN III klasa mechaniczna), typ T (do ościeżnicy metalowej) opcjonalnie: ościeżnica DIN III klasa wytrzymałości z wzmocnieniem pod blachę zaczepową w postaci listwy sosnowej; blacha zaczepowa kątowna - dopłata **10%** do ceny ościeżnicy regulowanej DIN III klasa mechaniczna.

DOPLATA ZA SZYBĘ LAMINOWANĄ ZAMIAST HARTOWANEJ W SKRZYDŁACH III KLASA MECHANICZNA

SZYBA LAMINOWANA VSG 22.1 MATOWY - BIAŁY MAT	cena [1 szyba]
skrzydło III klasa mechaniczna wzór 03SD szer. „60”-„80”	55/67,65
skrzydło III klasa mechaniczna wzór 03SD szer. „90”-„100”	80/98,40
skrzydło III klasa mechaniczna wzór 04SD	40/49,20
skrzydło III klasa mechaniczna wzór 02SM szer. „60”-„80”	20/24,60
skrzydło III klasa mechaniczna wzór 02SM szer. „90”-„100”	25/30,75

WYMIARY DRZWI

Ościeżnica drewniana stała:
max. szerokość „100” – 1089 mm, max. wysokość 2264 mm
Ościeżnica drewniana regulowana:
max. szerokość „100” – 1095 mm, max. wysokość 2267 mm
Ościeżnica regulowana system DIN III klasa mechaniczna:
max. szerokość „100” – 1046 mm, max. wysokość 2243 mm

Ościeżnica metalowa stała FD12, FD14:
max. szerokość „100” – 1097 mm, max. wysokość 2268 mm
Ościeżnica metalowa regulowana:
max. szerokość „100” – 1117 mm, max. wysokość 2278 mm

WYKOŃCZENIE SKRZYDŁA

Powierzchnia gładka malowana, fornirowana, pokryta laminatem CPL o grubości od 0,2 mm do 0,7 mm, laminatem HPL o grubości od 0,7 mm do 1 mm lub folią drewnopodobną.

PRZESZKLENIA

Szyba hartowana 4 mm lub laminowana 22.1.

OŚCIEŻNICE

Ościeżnica malowana, fornirowana, oklejona laminatem CPL 0,15 mm lub folią drewnopodobną dopasowaną do kolorystyki skrzydła.
Drewniana stała sosnowa opcjonalnie z listwami maskującymi, ćwierćwałkiem.
Drewniana regulowana z panelami poszerzającymi oraz opaskami kątowymi.
Regulowana DIN III klasa mechaniczna wykonana z paneli MDF o grubości 22 mm ze specjalnym wzmocnieniem pod blachę zaczepową w postaci listwy sosnowej, blacha zaczepowa kątowna.

Metalowa stała FD12 z blachy stalowej o grubości 1,5 mm,
Metalowa stała FD14 z blachy stalowej o grubości 1,2 mm; standardowo malowana proszkowo w kolorze białym (RAL 9016, 9003), szarym (RAL 7047), brązowym (RAL 8014), beżowym (RAL 1001), grafitowym (RAL 7024), czarnym (RAL 9005).
Regulowana metalowa wykonana z blachy stalowej o grubości 1,5 mm; standardowo malowana proszkowo w kolorze białym (RAL 9016, 9003), szarym (RAL 7047), brązowym (RAL 8014), beżowym (RAL 1001), grafitowym (RAL 7024), czarnym (RAL 9005); składa się z części zasadniczej oraz opaski kątowej wsuwanej w część zasadniczą.

AKCESORIA I WYPOSAŻENIE

Wyposażenie standardowe:
Drzwi z ościeżnicą drewnianą
- 3 zawiasy czopowe typ C regulowane w trzech płaszczyznach
- zamek zapadkowo-zasuwkowy na wkładkę patentową lub klucz
Drzwi z ościeżnicą system DIN III klasa mechaniczna
- 3 zawiasy czopowe regulowane typ K lub opcjonalnie 3 zawiasy trójdzielne typ T
- zamek zapadkowo-zasuwkowy na wkładkę patentową lub klucz
Drzwi z ościeżnicą metalową
- 3 zawiasy trójdzielne typ T
- zamek zapadkowo-zasuwkowy na wkładkę patentową lub klucz

Wyposażenie dodatkowe:
- samozamykacz nawierzchniowy
- dodatkowy zamek wpuszczany lub nawierzchniowy
- elektrozaczep awersyjny lub rewersyjny
- zwora elektromagnetyczna
- zawias TYP T (1 szt.) - **17/20,91**
- ościeżnica DIN III klasa mechaniczna - dopłata **10%** do ceny ościeżnicy regulowanej DIN
- szerokość „100” **+10%**
- uszczelka opadająca

SKRZYDŁA CAMBIO Z PIKTOGRAMEM

SKRZYDŁA CAMBIO WZÓR 00 Z PIKTOGRAMAMI

cena za sztukę

skrzydło CAMBIO wzór 00 z piktogram wzór A, wzór B, wzór C, wzór D kolor RAL 9003

930/1143,90

piktogram jednostronny, zawsze od strony zawiasowej

Kobieta – A

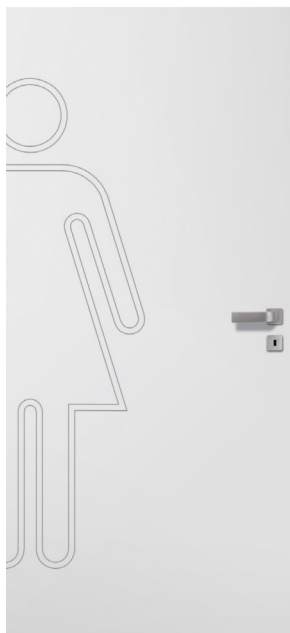

Mężczyzna – B



Niepełnosprawny – C



Matka z dzieckiem – D



PANEL ZE STALI NIERDZEWNEJ Z NUMEREM MIESZKANIA

cena za sztukę

PANEL ZE STALI NIERDZEWNEJ SZCZOTKOWANEJ O GRUBOŚCI 1.5 MM, SZEROKOŚCI 200 MM Z NUMEREM MIESZKANIA

270/332,10

skrzydło z panelem

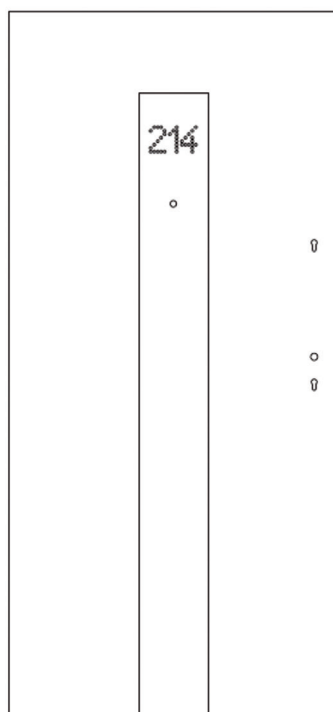

panel drzewiowy pionowy

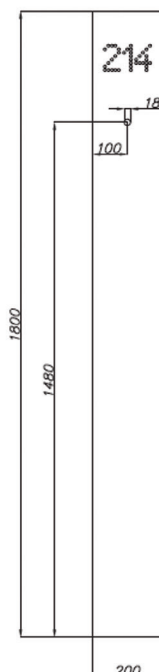

zestawienie cyfr z czcionki

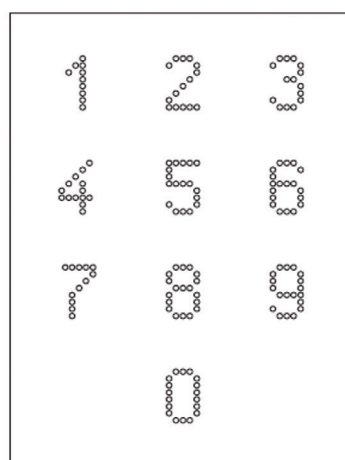

przykład

PANEL ZE STALI NIERDZEWNEJ Z IKONAMI

PANEL ZE STALI NIERDZEWNEJ Z IKONAMI

cena za sztukę

PANEL ZE STALI NIERDZEWNEJ SZCZOTKOWANEJ O GRUBOŚCI 1.5 MM, SZEROKOŚCI 150 MM Z IKONAMI

250/307,50

Istnieje możliwość zamówienia panelu z jedną, dwiema lub trzema ikonami zaprezentowanymi na zdjęciu.



DEKORY ALUMINIOWE

DEKORY ALU DO DRZWI PRZECIWOŻAROWYCH, CERBER PLUS, B-30, C-30, RC3, CERBER PLUS RC2 (końcówki dekorów zaokrąglone)

W01

187/230,01

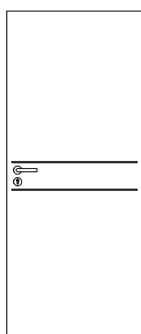

W02

205/252,15

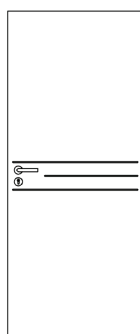

W03

195/239,85

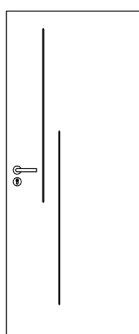

W05

288/354,24

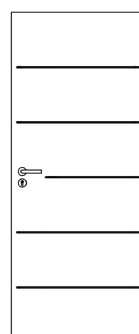

W07

158/194,34

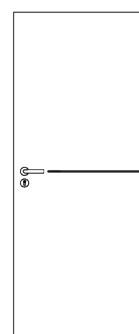

W08

158/194,34

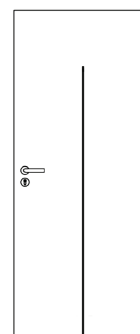

LISTWY ALUMINIOWE W DRZWIACH TECHNICZNYCH (dopłata do drzwi technicznych EI 30)
(końcówki dekorów zakończone na prosto, zlicowane z krawędzią skrzydła)
dostępne również w drzwiach CERBER PLUS, B-30, C-30, RC3, CERBER PLUS RC2

W1

288/354,24

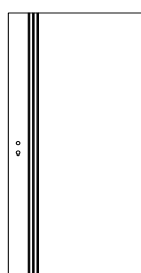

W2

288/354,24

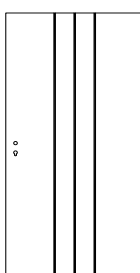

W3

195/239,85

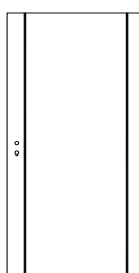

W4

187/230,01

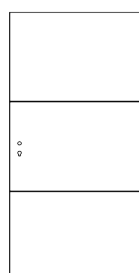

W5

288/354,24

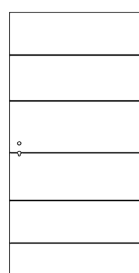

W6

345/424,35

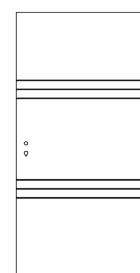

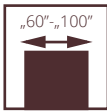

SPECJALNE

HIGRO

Drzwi w systemie bezprzylgowym. Konstrukcję skrzydła stanowi ramiak poliuretanowy wzmocniony sklejką, obłożony obustronnie laminatem HPL o gr. 2 mm. Wypełnienie stanowi specjalny wkład termoizolacyjny.

Drzwi przeznaczone do stosowania w budynkach mieszkalnych, użyteczności publicznej oraz przemysłowych i magazynowych jako drzwi wewnątrzlokalowe stanowiące zamknięcie otworu budowlanego w ścianie wewnętrznej pomiędzy pomieszczeniami. Drzwi przeznaczone do pomieszczeń w których dopuszczalna wilgotność względna powietrza wynosi do 90% a temperatura nie przekracza 65°C. Drzwi nie mogą być narażone bezpośrednio na działanie wody.

Drzwi w szczególności przeznaczone do pomieszczeń o podwyższonej wilgotności względnej powietrza i temperatury, zgodnie z instrukcją użytkownika producenta np. saun, basenów.

klasa mechaniczna: 2 klasa wymagań wytrzymałości mechanicznej tj. średnie warunki eksploatacji
odporność na warunki klimatyczne:
3 klasa wg PN-EN 12219:2002
drzwi produkowane wg PN-EN 14351-2:2018

drzwi Higro, wzór W02, ościeżnica metalowa stała bezprzylgowa HIGRO



drzwi Higro, wzór W03, ościeżnica regulowana metalowe bezprzylgowa HIGRO



HIGRO

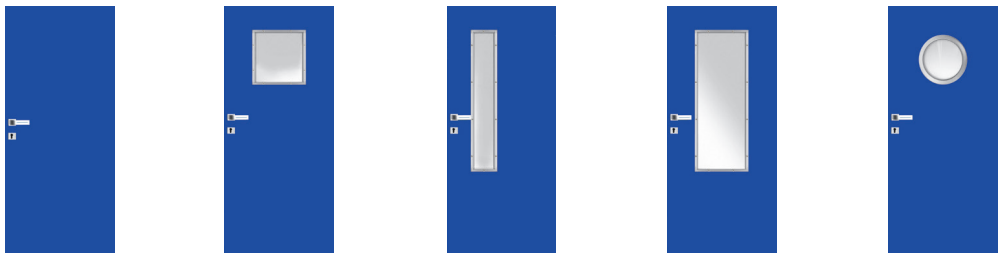

WERSJA	W00	W01	W02	W03	W04
H-01 (szary), H-02 (biały), H-05 (niebieski), H-06 (antracyt)	1672/2056,56	1947/2394,81	1947/2394,81	1947/2394,81	2123/2611,29
ościeżnica stalowa stała HIGRO w kolorze RAL 9016, RAL 7047, RAL 7024 szerokość „60”-„90”, „90 plus”	465/571,95	465/571,95	465/571,95	465/571,95	465/571,95
ościeżnica stalowa stała HIGRO w kolorze RAL 5010 (niebieski), szerokość „60”-„90”, „90 plus”	465/571,95	465/571,95	465/571,95	465/571,95	465/571,95
ościeżnica stalowa stała HIGRO w kolorze RAL 9016, RAL 7047, RAL 7024 szerokość „100”	465/571,95	465/571,95	465/571,95	465/571,95	465/571,95
ościeżnica stalowa stała HIGRO w kolorze RAL 5010 (niebieski), szerokość „100”	465/571,95	465/571,95	465/571,95	465/571,95	465/571,95

OŚCIEŻNICA REGULOWANA BEZPRZYLGOWA DO SKRZYDEŁ HIGRO

do jednoskrzydłowych

WERSJA	zakres szerokości muru [mm]	„60” - „100”
FD71	110-140	692/851,16
FD72	140-170	710/873,30
FD73	170-200	722/888,06
FD74	200-230	752/924,96
FD75	230-260	768/944,64
FD76	260-290	786/966,78
FD77	290-320	804/988,92
FD78	320-350	826/1015,98
FD79	350-380	891/1095,93

standard: biały (RAL 9016), szary (RAL7047), niebieski (RAL 5010), antracyt (RAL 7024)
dopłata do 1sztuki dodatkowego zawiasu SIMONSWERK stal nierdzewna - komplet (gór i dół) - 195/239,85

WYMIARY DRZWI Ościeżnica metalowa stała HIGRO:

Drzwi jednoskrzydłowe:

„60” - 702x2088 mm, „70” - 802x2088 mm, „80” - 902x2088 mm, „90” - 1002x2088 mm

max. szerokość „100” - 1102 mm, max. wysokość 2288 mm

- szerokość „100” **+10%**

- drzwi niższe o 55 mm lub 100 mm - **bez dopłaty**

- drzwi o wysokości 2188 mm **+10%**

- drzwi o wysokości 2288 mm **+20%**

Ościeżnica metalowa regulowana HIGRO:

Drzwi jednoskrzydłowe:

„60” - 722x2098 mm, „70” - 822x2098 mm, „80” - 922x2098 mm, „90” - 1022x2098 mm

max. szerokość „100” - 1122 mm, max. wysokość 2298 mm

- szerokość „100” **+10%**

- drzwi niższe o 55 mm lub 100 mm - **bez dopłaty**

- drzwi o wysokości 2198 mm **+10%**

- drzwi o wysokości 2298 mm **+20%**

WYKOŃCZENIE SKRZYDŁA

Powierzchnia gładka pokryta laminatem HPL o grubości 2 mm.

PRZESZKLENIA

Szyba hartowana biały mat o grubości 4 mm lub bezpieczna biały mat o grubości 4 mm.

OŚCIEŻNICE

Metalowa stała bezprzylgowa z uszczelką wrębową wykonana z blachy ocynkowanej o grubości 1,5 mm.

Metalowa regulowana bezprzylgowa z blachy ocynkowanej o grubości 1,5 mm w kolorze powierzchni skrzydła.

AKCESORIA I WYPOSAŻENIE

Wyposażenie standardowe:

- zamek rolkowy z blachą czołową ze stali nierdzewnej
- zawiasy Simonswerk ze stali nierdzewnej (2 szt.)

Wyposażenie dodatkowe:

- samozamykacz nawierzchniowy
- uszczelka opadająca
- kratka wentylacyjna ze stali kwasoodpornej
- klamka Higro oraz rozeta dolna Higro ze stali nierdzewnej
- panele ze stali nierdzewnej naklejone na dole skrzydła lub na wysokości klamki

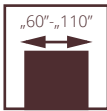

SPECJALNE GAMMA

Drzwi w systemie przylgowym. Konstrukcję skrzydła stanowi **ramiak z drewna iglastego**, obłożony obustronnie płytą HDF o grubości 5 mm z wkładem ołowianym o grubości 1 mm (łącznie grubość wkładu ołowianego 2 mm dla skrzydła). Wypełnienie stanowi płyta wiórowa. Drzwi przeznaczone do stosowania w budynkach użyteczności publicznej (szpitale, przychodnie i gabinety lekarskie) oraz przemysłowych i magazynowych – jako drzwi wewnętrzne wejściowe, stanowiące zamknięcia otworów w ścianach wewnętrznych między korytarzem a pomieszczeniami, w których emitowane jest promieniowanie rentgenowskie.

klasa mechaniczna: 3 klasa wymagań wytrzymałości mechanicznej tj. ciężkie warunki eksploatacji
izolacyjność akustyczna: klasa 37 dB
drzwi produkowane wg PN-EN 14351-2:2018

drzwi GAMMA, ościeżnica stała metalowa



drzwi GAMMA, ościeżnica stała metalowa



GAMMA



WERSJA	jednoskrzydłowe
ECO TOP	4788/5889,24
HIGH TOP	4845/5959,35
LAMISTONE CPL	4845/5959,35
SILKSTONE	4845/5959,35
LAMINOWANE CPL 0,5	4911/6040,53
LAMINOWANE CPL 0,7	4920/6051,60
MALOWANE	5190/6383,70
FORNIROWANE GRUPA A	5656/6956,88
FORNIROWANE GRUPA B	5752/7074,96
FORNIROWANE GRUPA C	6039/7427,97

OŚCIEŻNICA DREWNIANA STAŁA GAMMA

WERSJA	do jednoskrzydłowych
ECO TOP	625/768,75
HIGH TOP	643/790,89
LAMISTONE CPL	643/790,89
SILKSTONE	643/790,89
MALOWANE	746/917,58
FORNIROWANE GRUPA A	756/929,88
FORNIROWANE GRUPA B	790/971,70
FORNIROWANE GRUPA C	830/1020,90

LISTWA LD6 GAMMA

WERSJA	do jednoskrzydłowych
ECO TOP	326/400,98
HIGH TOP	335/412,05
LAMISTONE CPL	335/412,05
SILKSTONE	335/412,05
MALOWANE	416/511,68
FORNIROWANE GRUPA A	416/511,68
FORNIROWANE GRUPA B	444/546,12
FORNIROWANE GRUPA C	466/573,18

OŚCIEŻNICA DREWNIANA REGULOWANA GAMMA

WERSJA	zakres w [mm]	do jednoskrzydłowych					
		ECO TOP	HIGH TOP LAMISTONE SILKSTONE	MALOWANE	FORNIROWANE GRUPA A	FORNIROWANE GRUPA B	FORNIROWANE GRUPA C
ZG1	92-112	1094/1345,62	1132/1392,36	1401/1723,23	1401/1723,23	1492/1835,16	1567/1927,41
ZG2	112-136	1097/1349,31	1137/1398,51	1408/1731,84	1408/1731,84	1500/1845,00	1575/1937,25
ZG3	136-180	1172/1441,56	1217/1496,91	1546/1901,58	1546/1901,58	1664/2046,72	1747/2148,81
ZG4	180-202	1176/1446,48	1223/1504,29	1558/1916,34	1558/1916,34	1678/2063,94	1762/2167,26
ZG5	202-246	1195/1469,85	1245/1531,35	1522/1872,06	1522/1872,06	1720/2115,60	1806/2221,38
ZG6	246-268	1198/1473,54	1250/1537,50	1598/1965,54	1598/1965,54	1729/2126,67	1815/2232,45
ZG7	268-312	1217/1496,91	1272/1564,56	1642/2019,66	1642/2019,66	1768/2174,64	1856/2282,88
ZG8	312-334	1220/1500,60	1278/1571,94	1648/2027,04	1648/2027,04	1775/2183,25	1864/2292,72
ZG9	334-378	1240/1525,20	1301/1600,23	1685/2072,55	1685/2072,55	1815/2232,45	1907/2345,61
ZG10	378-402	1243/1528,89	1306/1606,38	1692/2081,16	1692/2081,16	1822/2241,06	1913/2352,99

OŚCIEŻNICA METALOWA GAMMA Z PASEM BLACHY OŁOWIANEJ

TYP OŚCIEŻNICY	zakres szerokości muru [mm]	szerokość w świetle przejścia „60” - „90”
REGULOWANA	STAŁA FD12	744/915,12
	FD61 (95-125)	919/1130,37
	FD62 (125-155)	956/1175,88
	FD63 (155-185)	995/1223,85
	FD64 (185-215)	1032/1269,36
	FD65 (215-245)	1071/1317,33
	FD66 (245-275)	1109/1364,07
	FD67 (275-305)	1148/1412,04
	FD68 (305-335)	1185/1457,55
	FD69 (335-365)	1224/1505,52

WYMIARY DRZWI

Ościeżnica drewniana stała lub regulowana:

Drzwi jednoskrzydłowe:
max. szerokość: „110” - 1195 mm, max. wysokość 2067 mm

Ościeżnica stała metalowa:

Drzwi jednoskrzydłowe:
max. szerokość: „110” - 1197 mm, max. wysokość 2068 mm

Ościeżnica regulowana metalowa:

Drzwi jednoskrzydłowe:
max. szerokość: „110” - 1217 mm, max. wysokość 2078 mm

Drzwi dwuskrzydłowe produkowane są na projekt indywidualny.

WYKOŃCZENIE SKRZYDŁA

Powierzchnia gładka malowana, fornirowana, pokryta laminatem CPL o grubości od 0,5 lub 0,7 mm, laminatem HPL o grubości od 0,7 do 1,0 mm lub folią drewnopodobną.

OŚCIEŻNICE

Stała lub regulowana drewniana GAMMA z wkładem ołowiowym.
Stała lub regulowana metalowa GAMMA wykonana z blachy 1,5 mm z wkładem ołowiowym. Standardowo malowana proszkowo

w kolorze białym (RAL 9016 i RAL 9003), szarym (RAL 7047), brązowym (RAL 8014), beżowym (RAL 1001), grafitowym (RAL 7024), czarnym (RAL 9005).

AKCESORIA I WYPOSAŻENIE

Wyposażenie standardowe:

- zamek wpuszczany jednopunktowy
- 3 szt. zawiasów obiektywnych, kątowych - szer. „60”-„110”
- uszczelka opadająca

Wyposażenie dodatkowe:

- panele ze stali nierdzewnej naklejane na dole skrzydła lub na wysokości klamki
- samozamykacz, elektrozaczep, zwora elektromagnetyczna
- szerokość „100” **+10%**
- szerokość „110” **+20%**
- drzwi dwuskrzydłowe po konsultacji z działem Handlowym

SYSTEM
bezprzylgowy

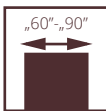

SPECJALNE

WAHADŁOWE

Drzwi przeznaczone do zastosowania w budownictwie jako drzwi wewnętrzzlokalowe (bez odporności ogniowej i właściwości akustycznych), stanowiące zamknięcia otworów w ścianach wewnętrznych między izbami. Drzwi w szczególności przeznaczone do lokali gastronomicznych.

Skrzydło pełne lub szklone w systemie bezprzylgowym. Konstrukcję skrzydła stanowi **ramiak z drewna iglastego** obłożony obustronnie płytami HDF. Standardowe wypełnienie stanowi warstwa o strukturze plastra miodu (opcjonalnie płyta otworowa lub pełna). Nominalna grubość skrzydła wynosi 40 mm.

- 2 klasa wytrzymałości mechanicznej wg normy PN-EN 1192:2001
- Aprobata Techniczna AT-15-6411/2016

drzwi WAHADŁOWE, wzór 00, ościeżnica stała drewniana



drzwi WAHADŁOWE, wzór 00 z bulajem, ościeżnica stała drewniana



WAHADŁOWE



WERSJA	00	00 z bulajem	02	00	00 z bulajem
---------------	----	--------------	----	----	--------------

MALOWANE

ECO TOP

HIGH TOP

LAMISTONE CPL

SILKSTONE

LAMINOWANE CPL 0,5

LAMINOWANE CPL 0,7

FORNIROWANE GRUPA A

FORNIROWANE GRUPA B

FORNIROWANE GRUPA C

BLACK (RAL 9005)

drzwi dwuskrzydłowe **+50%**

**CENA DRZWI = CENA WYBRANEGO SKRZYDŁA
+ CENA OŚCIEŻNICY STAŁEJ DREWNIANEJ PRZYLGOWEJ
+ DOPŁATA 488/600,24**

WYMIARY DRZWI WAHADŁOWYCH

szerokość „60”	769x2076 mm	szerokość „60”+„60”	1418x2076 mm
szerokość „70”	869x2076 mm	szerokość „70”+„70”	1618x2076 mm
szerokość „80”	969x2076 mm	szerokość „80”+„80”	1818x2076 mm
szerokość „90”	1069x2076 mm	szerokość „90”+„90”	2018x2076 mm

WYMIARY DRZWI Ościeżnica drewniana stała:

Drzwi jednoskrzydłowe:

max. szerokość „90” – 1069 mm, max. wysokość 2076 mm

Drzwi dwuskrzydłowe:

max. szerokość „90+90” – 2018 mm, max. wysokość 2076 mm

Istnieje możliwość produkcji drzwi o wysokości 2176 mm lub 2276 mm.

Drzwi o wysokości 2176 mm, 2276 mm dopuszczone do sprzedaży na podstawie indywidualnej dokumentacji technicznej.

WYKOŃCZENIE SKRZYDŁA

Powierzchnia gładka malowana, fornirowana, pokryta laminatem CPL o grubości od 0,2 do 0,7 mm, laminatem HPL od 0,7 do 1,0 mm lub folią drewnopodobną.

PRZESZKLENIA

Standardowo szyba hartowana o grubości 4 mm lub opcjonalnie laminowana.

OŚCIEŻNICE

Ościeżnica malowana, fornirowana, oklejona laminatem CPL 0,15 mm lub folią dopasowaną do kolorystyki skrzydła.

Drewniana stała sosnowa – opcjonalnie z listwami maskującymi.

AKCESORIA I WYPOSAŻENIE

Wyposażenie standardowe

- zawias wahadłowy: wysokość do 2076 mm - 3 szt.
wysokość 2176 mm lub 2276 mm – 4 szt.

Wyposażenie dodatkowe

- zamek rolkowy
- bulaj
- panele ze stali nierdzewnej

KOLORYSTYKA OŚCIEŻNICE METALOWE

Kolory standard: biały (RAL 9003), czarny (RAL 9005), biały (RAL 9016), szary (RAL 7047), brąz (RAL 8014), beż (RAL 1001), grafit (RAL 7024). Standardowa kolorystyka dostępna w 3 powierzchniach wykończenia: PÓŁMAT (standard), MAT, PÓŁPOŁYSK (po konsultacji z Działem Handlowym).
Automatyczna aplikacja farby proszkowej gwarantuje uzyskanie jednolitej powierzchni malarskiej.

RAL 9003

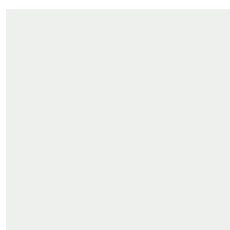

RAL 9016

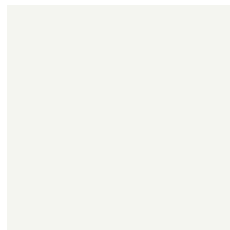

RAL 7047

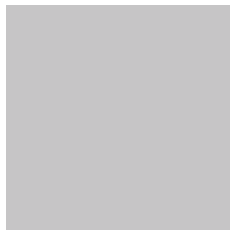

RAL 9005

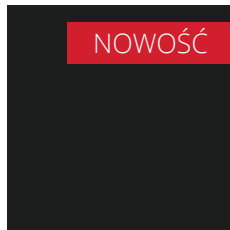

RAL 1001



RAL 8014

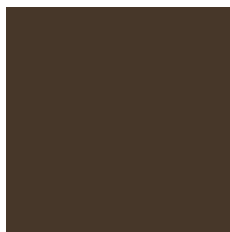

RAL 7024



TABELA DOPŁAT KOLORYSTYKI RAL dla ościeżnic metalowych

dopłata do sztuki ościeżnicy

Grupa kolorystyczna	(1-5 szt.)	(6-10 szt.)	(powyżej 10 szt.)
GRUPA I	+20%	+10%	+5%
GRUPA II	+30%	+20%	+10%
GRUPA III	+35%	+20%	+10%
GRUPA IV	+40%	+25%	+15%
GRUPA V	+60%	+60%	+60%

PALETA RAL PODZIAŁU KOLORÓW

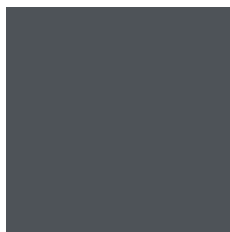
GRUPA I

1000	1002	1011	1013	1015	1019	1020	3009	4001	5000	5001	5004	5005	5007	5008	5009	5010	5011	5013	5014	5017	5019	5020	5021	5022	5023	5024	6000	6003	6004
6005	6006	6007	6008	6011	6012	6013	6014	6015	6019	6020	6026	6027	6033	6034	7000	7001	7002	7003	7004	7005	7006	7008	7009	7010	7011	7012	7013	7015	7016
7021	7022	7023	7026	7030	7031	7032	7033	7034	7035	7036	7037	7038	7039	7040	7042	7043	7044	7045	7046	8000	8001	8002	8003	8004	8007	8011	8012	8015	8017
8019	8022	8023	8025	8028	9001	9002	9010																						

GRUPA II

1014	3000	3001	3002	3004	3007	3011	3013	3016	4002	4008	5002	5003	5012	5015	5018	6017	6022	6025	6029	9018	3031HR	4005HR	4006HR	6002HR	8008HR
------	------	------	------	------	------	------	------	------	------	------	------	------	------	------	------	------	------	------	------	------	--------	--------	--------	--------	--------

GRUPA III

3003	3005	3020	3022	6010	6018	6024	1024HR	4004HR	4010HR	6032HR
------	------	------	------	------	------	------	--------	--------	--------	--------

GRUPA IV

3012	3014	6001	6028	3027HR	4003HR	4007HR	6037HR
------	------	------	------	--------	--------	--------	--------

GRUPA V

1003	1004	1005	1006	1016	1017	1018	1021	1023	1027	1032	1033	1034	1037	2000	2001	2002	2004	2009	2010	2011	2012	3018	1027HR	1028HR	2003HR	2008HR	3028HR
------	------	------	------	------	------	------	------	------	------	------	------	------	------	------	------	------	------	------	------	------	------	------	--------	--------	--------	--------	--------

KOLORYSTYKA OŚCIEŻNIC METALOWYCH A LAMINATY CPL

kolorystyka ościeżnic metalowych

KOLORYSTYKA laminat CPL POL-SKONE (wszystkie n/w kolory laminatów zbliżone kolorystycznie do kolorystyki RAL)

KOLORYSTYKA CPL POL-SKONE EGGER (wszystkie n/w kolory laminatów zbliżone kolorystycznie do kolorystyki RAL)

KOLORYSTYKA CPL POL-SKONE KRONOSPAN (wszystkie n/w kolory laminatów zbliżone kolorystycznie do kolorystyki RAL)

	CPL 0,2 mm	CPL 0,5 mm	CPL 0,7 mm	CPL 0,2 mm	CPL 0,6 mm	CPL 0,8 mm	CPL 0,2 mm	CPL 0,5 mm	CPL 0,6 mm
RAL 9003	brak dopasowania	brak dopasowania	brak dopasowania	W1000 SM	W1000 SM	W1000 SM	8685 BS	8685 BS	8685 BS
RAL 9016	820	920	720	W980 SM	W980 SM	W980 SM	8100 BS	8100 BS	8100 BS
RAL 1001	brak dopasowania	brak dopasowania	brak dopasowania	brak dopasowania	brak dopasowania	brak dopasowania	brak dopasowania	brak dopasowania	brak dopasowania
RAL 7047	-	-	-	U708 SM	U708 SM	U708SM	112 BS	112 BS	112 BS
RAL 7024	821	921	721	U963 ST 9	U963 ST9	U963 ST9	164 BS	164 BS	164 BS
RAL 8014	-	-	-	U808 ST9	U808 ST9	U808 ST9	182 BS	182 BS	182 BS
RAL 7035	222	259	772	-	-	-	-	-	-

sugestia dopasowania kolorów, do każdorazowej weryfikacji

Struktura EGGER: SM – gładka powierzchnia, ST 9- struktura skórka pomarańczy
dostępne formaty EGGER: 960x 2060mm; 1160x 2060mm oraz wysokości 2160mm; 2260mm

Struktura KRONOSPAN: BS – struktura skórki pomarańczy, SM – gładka struktura
dostępne formaty KRONOSPAN:1320x 2060mm; 1100x 2060mm oraz wysokości inne 2160mm; 2260mm



Zobacz
więcej
inspiracji



Aprobata nr AT-15-9775/2016

ościeżnica **STAŁA**

METALOWA DUO SYSTEM POL-SKONE



UWAGA! W CENIE OŚCIEŻNICY METALOWEJ DUO ZAWIERAJĄ SIĘ ZAWIASY KRYTE DUO

DEDYKOWANA DO

Drzwi wewnętrzne lokalowych

Ościeżnica metalowa bezprzylgowa przystosowana pod zawiasy kryte DUO, wykonana z blachy o grubości 1,5 mm.

KOLORYSTYKA

Ościeżnica malowana farbą proszkową.
Kolory standard: biały (RAL 9003), czarny (RAL 9005), biały (RAL 9016), szary (RAL 7047), brąz (RAL 8014), beż (RAL 1001), grafit (RAL 7024).
Pozostałe kolory wg palet RAL dostępne za dopłatą - wg tabeli dopłat (str. 44)



		drzwi jednoskrzydłowe			drzwi dwuskrzydłowe		
symbol	zakres w mm	„60”±„80”	„90”	„100”±„110”	„60”±„60”, „60”±„70”, „60”±„80”, „70”±„70”, „70”±„80”	„90”±„60”	„160”-„200”
F93	101	633 /778,59	705 /867,15	786 /966,78	986 /1212,78	1130 /1389,90	1329 /1634,67
ilość zawiasów krytych		2 szt.	3 szt.	3 szt.	4 szt.	6 szt.	6 szt.

AKCESORIA I WYPOSAŻENIE (za dopłatą)

*do skrzydeł wyposażonych
w zamek ECO Schulte GBS 12
dopłata + **50**/61,50

ościeżnica krótsza o 55 mm lub 100 mm	+10%
ościeżnica wyższa o 50 mm	+5%
ościeżnica wyższa o 100 mm	+10%
ościeżnica wyższa o 150 mm	+15%
ościeżnica wyższa o 200 mm	+20%
przystosowanie pod elektrozaczepek	80 /98,40
wzmocnienie pod samozamykacz nawierzchniowy	25 /30,75
wzmocnienie pod samozamykacz kryty GEZE BOXER 2-4; ITS 96 2-4	50 /61,50
zawias DUO do ościeżnicy metalowej (kryty) - 1 szt.	72 /88,56
elektrozaczepek BIRA HARTE XS wąski z wyslizgiem (rewersyjny) XS1 2R-C 12V DC- (w tym blacha zaczepowa SPEC-576 i frezowanie pod elektrozaczepek)*	185 /227,55
elektrozaczepek BIRA HARTE XS wąski z wyslizgiem (awersyjny) XS1 2U-C 12V AC/DC (w tym blacha zaczepowa SPEC-576 i przystosowanie pod elektrozaczepek)*	150 /184,50
elektrozaczepek BIRA HARTE XS wąski z wyslizgiem (awersyjny z wyłącznikiem) XS1 2UW-C 12V (w tym blacha zaczepowa SPEC-576 i przystosowanie pod elektrozaczepek)*	160 /196,80
Kontaktron MC 250 wpuszczany	45 /55,35
Kołnierz montażowy MC200-S19 do kontraktonu (kolor biały) (do ościeżnic metalowych)	20 /24,60

W przypadku ościeżnic wyposażonych w elektrozaczepek konieczność zwiększenia szerokości otworu montażowego dodatkowo o 5 mm.

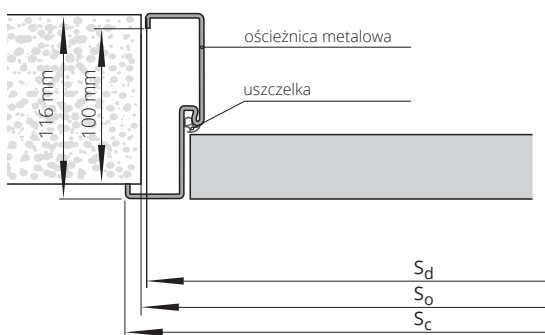

S_d - szerokość drzwi po zewnętrznej stronie ościeżnicy
S_o - szerokość otworu montażowego
S_c - szerokość całkowita ościeżnicy
H_d - wysokość drzwi po zewnętrznej stronie ościeżnicy
H_o - wysokość otworu montażowego
H_c - wysokość całkowita ościeżnicy

SZEROKOŚĆ

		drzwi jednoskrzydłowe			drzwi dwuskrzydłowe		
typ	S _o	S _d	S _c	typ	S _o	S _d	S _c
„60”	685	675	701	„120”	1300	1290	1316
„70”	785	775	801	„130”	1400	1390	1416
„80”	885	875	901	„140”	1500	1490	1516
„90”	985	975	1001	„150”	1600	1590	1616
„90”plus	1010	1000	1026	„160”	1700	1690	1716
„100”	1085	1075	1101	„170”	1800	1790	1816
„110”	1185	1175	1201	„180”	1900	1890	1916
				„190”	2000	1990	2016
				„200”	2100	2090	2116

WYSOKOŚĆ

	H _o	H _c	H _d
	2080	2088	2075

CENA (zł) **netto**/brutto (VAT 23%)



ościeżnica STAŁA METALOWA SYSTEM POL-SKONE

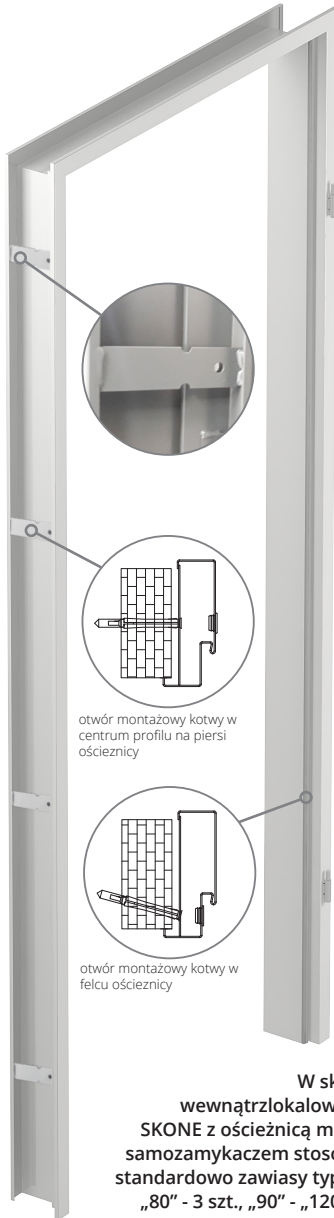

otwór montażowy kotwy w centrum profilu na pierś ościeżnicy

otwór montażowy kotwy w felcu ościeżnicy

W skrzydłach wewnątrzlokalowych POL-SKONE z ościeżnicą metalową i samozamykaczem stosowane są standardowo zawiasy typ T („60” - „80” - 3 szt., „90” - „120” - 4 szt.)

DEDYKOWANA DO

Drzwi wewnątrzlokalowych

Ościeżnice metalowe w zależności od typu wykonane z blachy o grubości:
FD14 - grubość 1,2 mm
FD12 - grubość 1,5 mm

KOLORYSTYKA

Ościeżnica malowana farbą proszkową.
Kolory standard: biały (RAL 9003), czarny (RAL 9005), biały (RAL 9016), szary (RAL 7047), brąz (RAL 8014), beż (RAL 1001), grafit (RAL 7024).
Pozostałe kolory wg palet RAL dostępne za dopłatą - wg tabeli dopłat (str. 44)



typ ościeżnicy	drzwi jednoskrzydłowe		drzwi dwuskrzydłowe	
	„60”÷„90”	„100” ÷ „120”	„120”÷„150”	„160”÷„200”
FD14 mała	276/339,48	302/371,46	370/455,10	508/624,84
FD12 duża*	322/396,06	352/309,96	419/515,37	557/685,11

AKCESORIA I WYPOSAŻENIE (za dopłatą)

* możliwość zamówienia otworów montażowych na powierzchni ościeżnicy

ościeżnica krótsza o 50 mm lub 100 mm	+10%
ościeżnica wyższa o 50 mm	+5%
ościeżnica wyższa o 100 mm	+10%
ościeżnica wyższa o 150 mm	+15%
ościeżnica wyższa o 200 mm	+20%
próg ze stali nierdzewnej do ościeżnicy FD12 - 1 szt.	115/141,45
wzmocnienie pod samozamykacz nawierzchniowy	25/30,75
przystosowanie pod elektrozaczepek	80/98,40
dodatkowy zawias typ M do ościeżnicy metalowej (szer. „60”-„80”) - 1 szt.	15/18,45
zamiana zawiasu na typ T do ościeżnicy metalowej (szer. „60”-„80”) - 1 szt.	17/20,91
elektrozaczepek awersyjny JIS typ 1710-12AC (w tym blacha zaczepekowa)	100/123,00
elektrozaczepek awersyjny BIRA HARTE XS wąski XS12U 12V AC/DC (w tym blacha zaczepekowa)*	110/135,30
elektrozaczepek awersyjny z wyłącznikiem BIRA HARTE XS wąski XS12UW 12V AC/DC (w tym blacha zaczepekowa)*	115/141,45
elektrozaczepek rewersyjny BIRA HARTE XS wąski XS12R 12V DC (w tym blacha zaczepekowa)*	166/204,18

Kontaktron MC 250 wpuszczany - **45/55,35**
Kołnierz montażowy

MC200-S19 do kontraktonu (kolor biały) (do ościeżnic metalowych) - **20/24,60**

SZEROKOŚĆ FD14				SZEROKOŚĆ FD12			
typ	S _o	S _d	S _c	typ	S _o	S _d	S _c
„60”	673	633	697	„120”	1307	1267	1331
„70”	773	733	797	„130”	1407	1367	1431
„80”	873	833	897	„140”	1507	1467	1531
„90”	973	933	997	„150”	1607	1567	1631
„90”plus	983	943	1007	„160”	1707	1667	1731
„100”	1073	1033	1097	„170”	1807	1767	1831
„110”	1173	1133	1197	„180”	1907	1867	1931
„120”	1273	1233	1297	„190”	2007	1967	2031
				„200”	2107	2067	2131

WYSOKOŚĆ			WYSOKOŚĆ		
	H _d	H _o		H _d	H _o
	2036	2046		2055	2066

Konieczność podkucia otworu w ścianie pod puszkę ostonowe.

S_d - szerokość drzwi po zewnętrznej stronie ościeżnicy
S_o - szerokość otworu montażowego
S_c - szerokość całkowita ościeżnicy
H_d - wysokość drzwi po zewnętrznej stronie ościeżnicy
H_o - wysokość otworu montażowego
H_c - wysokość całkowita ościeżnicy

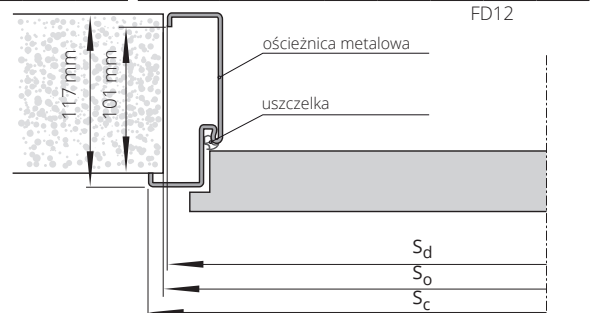
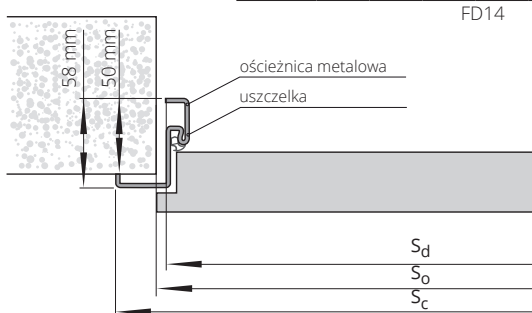

W przypadku ościeżnic wyposażonych w elektrozaczepek konieczność zwiększenia szerokości otworu montażowego dodatkowo o 5 mm.



Aprobata nr AT-15-9775/2016

ościeżnica REGULOWANA METALOWA DUO SYSTEM POL-SKONE



UWAGA! W CENIE OŚCIEŻNICY METALOWEJ DUO ZAWIERAJĄ SIĘ ZAWIASY KRYTE DUO

DEDYKOWANA DO

Drzwi wewnątrzlokalowych

Ościeżnica metalowa bezprzylgowa przystosowana pod zawiasy kryte DUO. Ościeżnica wykonana z blachy o grubości 1,5 mm.

KOLORYSTYKA

Ościeżnica malowana farbą proszkową.
Kolory standard: biały (RAL 9003), czarny (RAL 9005), biały (RAL 9016), szary (RAL 7047), brąz (RAL 8014), beż (RAL 1001), grafit (RAL 7024)
Pozostałe kolory wg palet RAL dostępne za dopłatą - wg tabeli dopłat (str. 44)



symbol	zakres w mm	drzwi jednoskrzydłowe			drzwi dwuskrzydłowe		
		"60" - "80"	"90"	"100" - "110"	"60"+"60", "60"+"70", "60"+"80", "70"+"70", "70"+"80"	"90"+"60"	"160"- "200"
F71	110-140	787/968,01	859/1056,57	994/1222,62	1222/1503,06	1366/1680,18	1593/1959,39
F72	140-170	823/1012,29	895/1100,85	1032/1269,36	1258/1547,34	1402/1724,46	1628/2002,44
F73	170-200	861/1059,03	933/1147,59	1063/1307,49	1294/1591,62	1438/1768,74	1666/2049,18
F74	200-230	896/1102,08	968/1190,64	1104/1357,92	1331/1637,13	1475/1814,25	1593/1959,39
F75	230-260	932/1146,36	1004/1234,92	1176/1446,48	1366/1680,18	1510/1857,30	1702/2093,46
F76	260-290	969/1191,87	1041/1280,43	1212/1490,76	1432/1761,36	1576/1938,48	1773/2180,79
F77	290-320	1031/1268,13	1103/1356,69	1249/1536,27	1440/1771,20	1584/1948,32	1811/2227,53
F78	320-350	1041/1280,43	1113/1368,99	1286/1581,78	1475/1814,25	1619/1991,37	1846/2270,58
F79	350-380	1078/1325,94	1150/1414,50	1322/1626,06	1512/1859,76	1656/2036,88	1883/2316,09
ilość zawiasów krytych		2 szt.	3 szt.	3 szt.	4 szt.	6 szt.	6 szt.

AKCESORIA I WYPOSAŻENIE (za dopłatą)

ościeżnica krótsza o 55 mm lub 100 mm	+10%
ościeżnica wyższa o 50 mm	+5%
ościeżnica wyższa o 100 mm	+10%
ościeżnica wyższa o 150 mm	+15%
ościeżnica wyższa o 200 mm	+20%
wzmocnienie pod samozamykacz nawierzchniowy	25/30,75
przystosowanie pod elektrozapczep	80/98,40
zawias DUO do ościeżnicy metalowej (kryty) - 1 szt.	72/88,56
elektrozaczep BIRA HARTE XS wąski z wysłizgiem (rewersyjny) XS12R-C 12V DC (w tym blacha zaczepowa SPEC-525 i frezowanie pod elektrozapczep)*	185/227,55
elektrozaczep BIRA HARTE XS wąski z wysłizgiem (awersyjny) XS12U-C 12V AC/DC (w tym blacha zaczepowa SPEC-525 i frezowanie pod elektrozapczep)*	150/184,50
elektrozaczep BIRA HARTE XS wąski z wysłizgiem (awersyjny) z wyłącznikiem XS12UW-C 12V AC/DC (w tym blacha zaczepowa SPEC-525 i frezowanie pod elektrozapczep)*	160/196,80

*do skrzydeł wyposażonych w zamek ECO Schulte GBS 12 dopłata + 50/61,50

Kontakttron MC 250 wpuszczany **45/55,35**

Kołnierz montażowy MC200-S19 do kontraktynu (kolor biały) (do ościeżnic metalowych) **20/24,60**

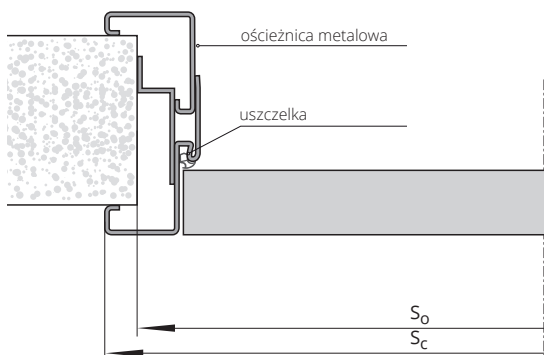

SZEROKOŚĆ

typ	drzwi jednoskrzydłowe		drzwi dwuskrzydłowe	
	S _c	S ₀	typ	S _c S ₀
"60"	721	693	"120"	1336 1308
"70"	821	793	"130"	1436 1408
"80"	921	893	"140"	1536 1508
"90"	1021	993	"150"	1636 1608
"90"plus	1046	1018	"160"	1736 1708
"100"	1121	1093	"170"	1836 1808
"110"	1221	1193	"180"	1936 1908
			"190"	2036 2008
			"200"	2136 2108

WYSOKOŚĆ

H ₀	H _c
2085	2098



ościeżnica REGULOWANA METALOWA SYSTEM POL-SKONE



DEDYKOWANA DO

Drzwi wewnętrzzłokalowych

Ościeżnica wykonana z blachy o grubości 1,5 mm.

KOLORYSTYKA

Ościeżnica malowana farbą proszkową.
Kolory standard: biały (RAL 9003), czarny (RAL 9005), biały (RAL 9016), szary (RAL 7047), brąz (RAL 8014), beż (RAL 1001), grafit (RAL 7024)
Pozostałe kolory wg palet RAL dostępne za dopłatą - wg tabeli dopłat (str. 44)

symbol	zakres mm	drzwi jednoskrzydłowe		drzwi dwuskrzydłowe	
		„60”÷„90”	„100”÷„120”	„120”÷„150”	„160”÷„200”
ZO1	95-125	522/642,06	600/738,00	704/865,92	827/1017,21
ZO2	125-155	557/685,11	638/784,74	740/910,20	864/1062,72
ZO3	155-185	594/730,62	674/829,02	776/954,48	900/1107,00
ZO4	185-215	630/774,90	710/873,30	812/998,76	936/1151,28
ZO5	215-245	666/819,18	746/917,58	849/1044,27	972/1195,56
ZO6	245-275	704/865,92	783/963,09	885/1088,55	1010/1242,30
ZO7	275-305	740/910,20	819/1007,37	921/1132,83	1046/1286,58
ZO8	305-335	776/954,48	855/1051,65	957/1177,11	1082/1330,86
ZO9	335-365	812/998,76	892/1097,16	993/1221,39	1119/1376,37

AKCESORIA I WYPOSAŻENIE (za dopłatą)

ościeżnica krótsza o 50 mm lub 100 mm	+10%
ościeżnica wyższa o 50 mm	+5%
ościeżnica wyższa o 100 mm	+10%
ościeżnica wyższa o 150 mm	+15%
ościeżnica wyższa o 200 mm	+20%
wzmocnienie pod samozamykacz nawierzchniowy	25/30,75
przystosowanie pod elektrozaczepek	80/98,40
dodatkowy zawias M do ościeżnicy metalowej (szer. „60”-„80”) - 1 szt.	15/18,45
zamiana zawiasu na typ T do ościeżnicy metalowej (szer. „60”-„80”) - 1 szt.	17/20,91
dodatkowa regulacja ZOx do ościeżnicy regulowanej przylgowej (zwiększenie zakresu szerokości muru 635 mm)	290/356,70
elektrozaczepek awersyjny JiS typ 1710-12 AC (w tym blacha zaczepowa)	100/123,00
elektrozaczepek awersyjny BIRA HARTE XS wąski XS12U 12V AC/DC (w tym blacha zaczepowa)	110/135,30
elektrozaczepek awersyjny z wyłącznikiem BIRA HARTE XS wąski XS12UW 12V AC/DC (w tym blacha zaczepowa)	115/141,45
elektrozaczepek rewersyjny BIRA HARTE XS wąski XS12R 12V DC (w tym blacha zaczepowa)	166/204,18

W skrzydłach wewnętrzzłokalowych POL-SKONE z ościeżnicą metalową i samozamykaczem stosowane są standardowo zawiasy typ T („60” - „80” - 3 szt., „90” - „120” - 4 szt.)

Kontakttron MC 250 wpuszczany 45/55,35

Kołnierz montażowy MC200-S19 do kontrakturu (kolor biały) (do ościeżnic metalowych) 20/24,60

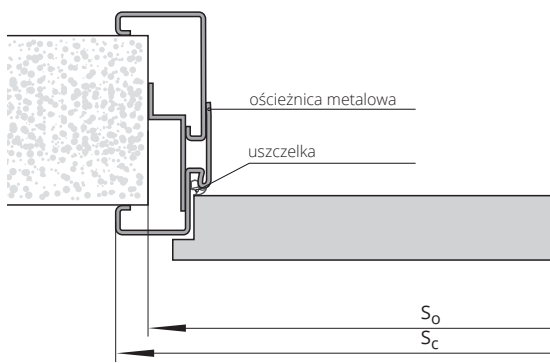

SZEROKOŚĆ

drzwi jednoskrzydłowe					drzwi dwuskrzydłowe				
typ	S ₀	S _c	H ₀	H _c	typ	S ₀	S _c	H ₀	H _c
„60”	690	717	2065	2078	„120”	1325	1351	2065	2078
„70”	790	817			„130”	1425	1451		
„80”	890	917			„140”	1525	1551		
„90”	990	1017			„150”	1625	1651		
„90” plus	1000	1027			„160”	1725	1751		
„100”	1090	1117			„170”	1825	1851		
„110”	1190	1217			„180”	1925	1951		
„120”	1290	1317			„190”	2025	2051		
					„200”	2125	2151		

S₀ - szerokość otworu montażowego
S_c - szerokość całkowita ościeżnicy

H₀ - wysokość otworu montażowego
H_c - wysokość całkowita ościeżnicy



Zobacz
więcej
inspiracji



Aprobata nr AT-15-9775/2016

ościeżnica **STAŁA**

METALOWA DIAGONAL SYSTEM POL-SKONE



DEDYKOWANA DO

Drzwi wewnętrzno-lokalowych

Ościeżnica wykonana z blachy o grubości 1,5 mm.

KOLORYSTYKA

Ościeżnica malowana farbą proszkową.
Kolory standard: biały (RAL 9003), czarny (RAL 9005), biały (RAL 9016), szary (RAL 7047), brąz (RAL 8014), beż (RAL 1001), grafit (RAL 7024)
Pozostałe kolory wg palet RAL dostępne za dopłatą - wg tabeli dopłat (str. 44)

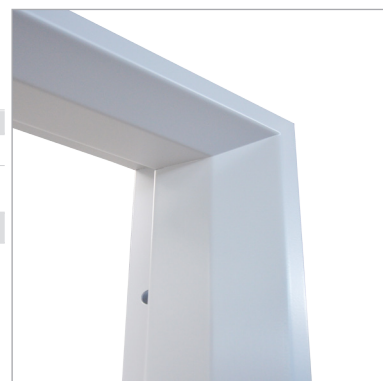

drzwi jednoskrzydłowe		drzwi dwuskrzydłowe	
„60”÷„90”	„100” ÷ „120”	„120”÷„150”	„160”÷„200”
358/440,34	390/479,70	466/573,18	620/762,60

FD15 grubość blachy 1,5 mm

AKCESORIA I WYPOSAŻENIE (za dopłatą)

ościeżnica krótsza o 55 mm lub 100 mm	+10%
ościeżnica wyższa o 50 mm	+5%
ościeżnica wyższa o 100 mm	+10%
ościeżnica wyższa o 150 mm	+15%
ościeżnica wyższa o 200 mm	+20%
wzmocnienie pod samozamykacz nawierzchniowy	25/30,75
przystosowanie pod elektrozaplec	80/98,40
dotychczasowy zawias typ M do ościeżnicy metalowej (szer. „60”-„80”) - 1 szt.	15/18,45
zamiana zawiasu na typ T do ościeżnicy metalowej (szer. „60”-„80”) - 1 szt.	17/20,91
elektrozaplec awersyjny JIS typ 1710-12 AC (w tym blacha zaczepowa)	100/123,00
elektrozaplec awersyjny BIRA HARTE XS wąski XS12U 12V AC/DC (w tym blacha zaczepowa)	110/135,30
elektrozaplec awersyjny z wyłącznikiem BIRA HARTE XS wąski XS12UW 12V AC/DC (w tym blacha zaczepowa)	115/141,45
elektrozaplec rewersyjny BIRA HARTE XS wąski XS12R 12V DC (w tym blacha zaczepowa)	166/204,18

W skrzydłach wewnętrzno-lokalowych POL-SKONE z ościeżnicą metalową i samozamykaczem stosowane są standardowo zawiasy typ T („60” - „80” - 3 szt., „90” - „120” - 4 szt.)

Ościeżnica wykonana z najwyższej jakości blachy stalowej o grubości 1,5 mm

Kontraktron MC 250 wpuszczany **45/55,35**
Kołnierz montażowy MC200-S19 do kontraktronu (kolor biały) (do ościeżnic metalowych) **20/24,60**

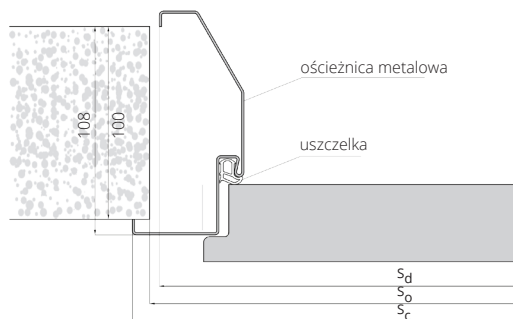

SZEROKOŚĆ

typ	drzwi jednoskrzydłowe			drzwi dwuskrzydłowe			
	So	Sd	Sc	typ	So	Sd	Sc
„60”	700	691	717	„120”	1335	1325	1351
„70”	800	791	817	„130”	1435	1425	1451
„80”	900	891	917	„140”	1535	1525	1551
„90”	1000	991	1017	„150”	1635	1625	1651
„90” plus	1010	1001	1027	„160”	1735	1725	1751
„100”	1100	1091	1117	„170”	1835	1825	1851
„110”	1200	1191	1217	„180”	1935	1925	1951
„120”	1300	1291	1317	„190”	2035	2025	2051
				„200”	2135	2125	2151

WYSOKOŚĆ

	Ho	Hc	Hd
	2069	2078	2065

So - szerokość otworu montażowego
Sc - szerokość całkowita ościeżnicy
Sd - szerokość po zewnętrznej stronie ościeżnicy

Ho - wysokość otworu montażowego
Hd - wysokość po zewnętrznej stronie ościeżnicy
Hc - wysokość całkowita ościeżnicy



ościeżnica REGULOWANA METALOWA DIAGONAL SYSTEM POL-SKONE



DEDYKOWANA DO

Drzwi wewnętrzne lokalowych

KOLORYSTYKA

Ościeżnica malowana farbą proszkową.
Kolory standard: biały (RAL 9003), czarny (RAL 9005), biały (RAL 9016), szary (RAL 7047), brąz (RAL 8014), brąz (RAL 1001), grafit (RAL 7024)
Pozostałe kolory wg palet RAL dostępne za dopłatą - wg tabeli dopłat (str. 44)

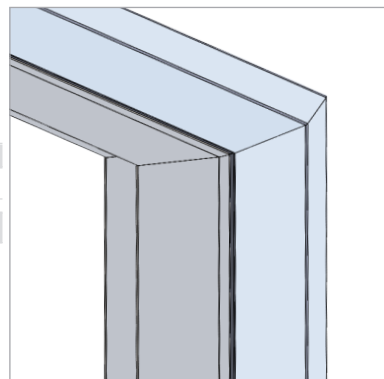

symbol	zakres w mm	drzwi jednoskrzydłowe		drzwi dwuskrzydłowe	
		„60”÷„90”	„100” ÷ „120”	„120”÷„150”	„160”÷„200”
D01	125-155	618/760,14	708/870,84	834/1025,82	990/1217,70
D02	155-185	654/804,42	750/922,50	882/1084,86	1044/1284,12
D03	185-215	690/848,70	792/974,16	930/1143,90	1104/1357,92
D04	215-245	726/892,98	834/1025,82	978/1202,94	1164/1431,72
D05	245-275	762/937,26	876/1077,48	1026/1261,98	1218/1498,14
D06	275-305	798/981,54	918/1129,14	1080/1328,40	1278/1571,94
D07	305-335	834/1025,82	960/1180,80	1128/1387,44	1332/1638,36
D08	335-365	870/1070,10	1002/1232,46	1176/1446,48	1392/1712,16

AKCESORIA I WYPOSAŻENIE (za dopłatą)

ościeżnica krótsza o 50 mm lub 100 mm	+10%
ościeżnica wyższa o 50 mm	+5%
ościeżnica wyższa o 100 mm	+10%
ościeżnica wyższa o 150 mm	+15%
ościeżnica wyższa o 200 mm	+20%
wzmocnienie pod samozamykacz nawierzchniowy	25/30,75
przystosowanie pod elektrozaczep	80/98,40
dotądowy zawias typ M do ościeżnicy metalowej (szer. „60”-„80”) - 1 szt.	15/18,45
zamiana zawiasu na typ T do ościeżnicy metalowej (szer. „60”-„80”) - 1 szt.	17/20,91
elektrozaczep awersyjny JIS typ 1710-12 AC (w tym blacha zaczepowa)	100/123,00
elektrozaczep awersyjny BIRA HARTE XS wąski XS12U 12V AC/DC (w tym blacha zaczepowa)	110/135,30
elektrozaczep awersyjny z wyłącznikiem BIRA HARTE XS wąski XS12UW 12V AC/DC (w tym blacha zaczepowa)	115/141,45
elektrozaczep rewersyjny BIRA HARTE XS wąski XS12R 12V DC (w tym blacha zaczepowa)	166/204,18

W skrzydłach wewnętrznych lokalowych POL-SKONE z ościeżnicą metalową i samozamykaczem stosowane są standardowo zawiasy typ T („60” - „80” - 3 szt., „90” - „120” - 4 szt.)

Ościeżnica wykonana z najwyższej jakości blachy stalowej o grubości 1,5 mm

Kontraktron MC 250 wpuszczany 45/55,35

Kołnierz montażowy MC200-S19 do kontraktronu (kolor biały) (do ościeżnic metalowych) 20/24,60

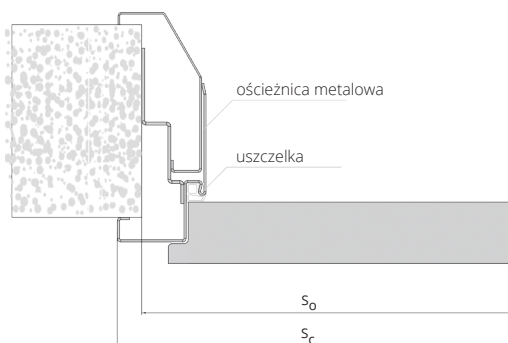

So - szerokość otworu montażowego
Sc - szerokość całkowita ościeżnicy
Ho - wysokość otworu montażowego
Hc - wysokość całkowita ościeżnicy

SZEROKOŚĆ

typ	drzwi jednoskrzydłowe				2065	2078	drzwi dwuskrzydłowe				
	So	Sc	Ho	Hc			typ	So	Sc	Ho	Hc
„60”	690	717					„120”	1325	1351		
„70”	790	817					„130”	1425	1451		
„80”	890	917					„140”	1525	1551		
„90”	990	1017					„150”	1625	1651		
„90” plus	1000	1027					„160”	1725	1751	2065	2078
„100”	1090	1117					„170”	1825	1851		
„110”	1190	1217					„180”	1925	1951		
„120”	1290	1317					„190”	2025	2051		
							„200”	2125	2151		



Zobacz
więcej
inspiracji



Aprobata nr AT-15-9775/2016

NOWOŚĆ

ościeżnica **STAŁA** METALOWA **LUMEN**



DEDYKOWANA DO

tafli szklanej LUMEN

Ościeżnica wykonana z blachy o grubości 1,5 mm.

KOLORYSTYKA

Ościeżnica malowana farbą proszkową.
Kolory standard: biały (RAL 9003), czarny (RAL 9005), biały (RAL 9016), szary (RAL 7047), brąz (RAL 8014), beż (RAL 1001), grafit (RAL 7024).
Pozostałe kolory wg palet RAL dostępne za dopłatą - wg tabeli dopłat (str. 44)



AKCESORIA I WYPOSAŻENIE (za dopłatą)

		drzwi jednoskrzydłowe
typ ościeżnicy		„60”÷„90”
FD12 LUMEN		322/396,06
dodatkowa regulacja ZOX do ościeżnicy regulowanej przylgowej (zwiększenie zakresu szerokości muru 635 mm)		290/356,70
przystosowanie pod elektrozaczep		80/98,40
elektrozaczep awersyjny JiS typ 1710-12 AC (w tym blacha zaczepowa)		100/123,00
elektrozaczep awersyjny BIRA HARTE XS wąski XS12U 12V AC/DC (w tym blacha zaczepowa)		110/135,30
elektrozaczep awersyjny z wyłącznikiem BIRA HARTE XS wąski XS12UW 12V AC/DC (w tym blacha zaczepowa)		115/141,45
elektrozaczep rewersyjny BIRA HARTE XS wąski XS12R 12V DC (w tym blacha zaczepowa)		166/204,18
Kontaktron MC 250 wpuszczany		45/55,35
Kołnierz montażowy MC200-S19 do kontraktu (kolor biały) (do ościeżnic metalowych)		20/24,60

SZEROKOŚĆ FD12 LUMEN

drzwi jednoskrzydłowe				
typ	S _O	S _d	S _C	S _S
„60”	681	671	697	617
„70”	781	771	797	717
„80”	881	871	897	817
„90”	981	971	997	917

WYSOKOŚĆ				
	H _d	H _O	H _C	H _S
	2055	2060	2068	2017

W przypadku ościeżnic wyposażonych w elektrozaczep konieczne jest zwiększenie otworu montażowego dodatkowo o 5 mm

S_d – szerokość drzwi po zewnętrznej stronie ościeżnicy
S_O – szerokość otworu montażowego
S_C – szerokość całkowita ościeżnicy
S_S – szerokość skrzydła

H_d – wysokość drzwi po zewnętrznej stronie ościeżnicy
H_O – wysokość otworu montażowego
H_C – wysokość całkowita ościeżnicy
H_S – wysokość skrzydła

FD12 LUMEN

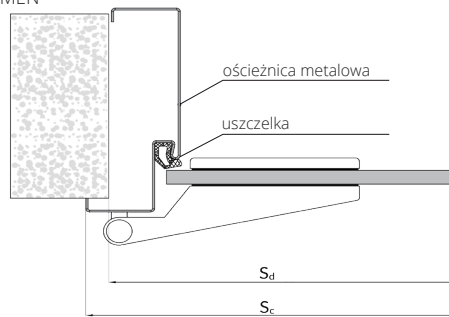



ościeżnica REGULOWANA METALOWA LUMEN

NOWOŚĆ



DEDYKOWANA DO

tafli szklanej LUMEN

Ościeżnica wykonana z blachy o grubości 1,5 mm.

KOLORYSTYKA

Ościeżnica malowana farbą proszkową.
Kolory standard: biały (RAL 9003), czarny (RAL 9005), biały (RAL 9016), szary (RAL 7047), brąz (RAL 8014), beż (RAL 1001), grafit (RAL 7024)
Pozostałe kolory wg palet RAL dostępne za dopłatą - wg tabeli dopłat (str. 44)



symbol	zakres mm	drzwi jednoskrzydłowe „60”÷„90”
ZO1	95-125	522 / 642,06
ZO2	125-155	557 / 685,11
ZO3	155-185	594 / 730,62
ZO4	185-215	630 / 774,90
ZO5	215-245	666 / 819,18
ZO6	245-275	704 / 865,92
ZO7	275-305	740 / 910,20
ZO8	305-335	776 / 954,48
ZO9	335-365	812 / 998,76

AKCESORIA I WYPOSAŻENIE (za dopłatą)

dodatkowa regulacja ZOx do ościeżnicy regulowanej przylgowej (zwiększenie zakresu szerokości muru 635 mm)	290 / 356,70
przystosowanie pod elektrozaczep	80 / 98,40
elektrozaczep awersyjny JIS typ 1710-12 AC (w tym blacha zaczepowa)	100 / 123,00
elektrozaczep awersyjny BIRA HARTE XS wąski XS12U 12V AC/DC (w tym blacha zaczepowa)	110 / 135,30
elektrozaczep awersyjny z wyłącznikiem BIRA HARTE XS wąski XS12UW 12V AC/DC (w tym blacha zaczepowa)	115 / 141,45
elektrozaczep rewersyjny BIRA HARTE XS wąski XS12R 12V DC (w tym blacha zaczepowa)	166 / 204,18
Kontaktron MC 250 wpuszczany	45 / 55,35
Kołnierz montażowy MC200-S19 do kontraktynu (kolor biały) (do ościeżnic metalowych)	20 / 24,60

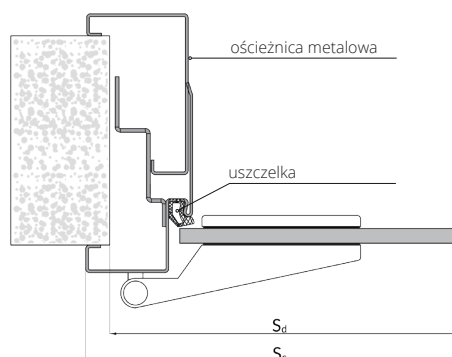

SZEROKOŚĆ FD61 LUMEN

	drzwi jednoskrzydłowe			
typ	S _O	S _D	S _C	S _S
„60”	690	685	717	617
„70”	790	785	817	717
„80”	890	885	917	817
„90”	990	985	1017	917

WYSOKOŚĆ	H _D	H _O	H _C	H _S
	2062	2065	2078	2017

S_D – szerokość drzwi po zewnętrznej stronie ościeżnicy
S_O – szerokość otworu montażowego
S_C – szerokość całkowita ościeżnicy
S_S – szerokość skrzydła

H_D – wysokość drzwi po zewnętrznej stronie ościeżnicy
H_O – wysokość otworu montażowego
H_C – wysokość całkowita ościeżnicy
H_S – wysokość skrzydła

ościeżnica REGULOWANA METALOWA DO DRZWI EI30 PLUS, EI60 PLUS

DEDYKOWANA DO

Skrzydeł przeciwpożarowych EI 30 Plus, EI 60 Plus

KOLORYSTYKA

Ościeżnica malowana farbą proszkową.
Kolory standard: biały (RAL 9003), czarny (RAL 9005), biały (RAL 9016), szary (RAL 7047), brąz (RAL 8014), beż (RAL 1001), grafit (RAL 7024)
Pozostałe kolory wg palet RAL dostępne za dopłatą - wg tabeli dopłat (str. 44)

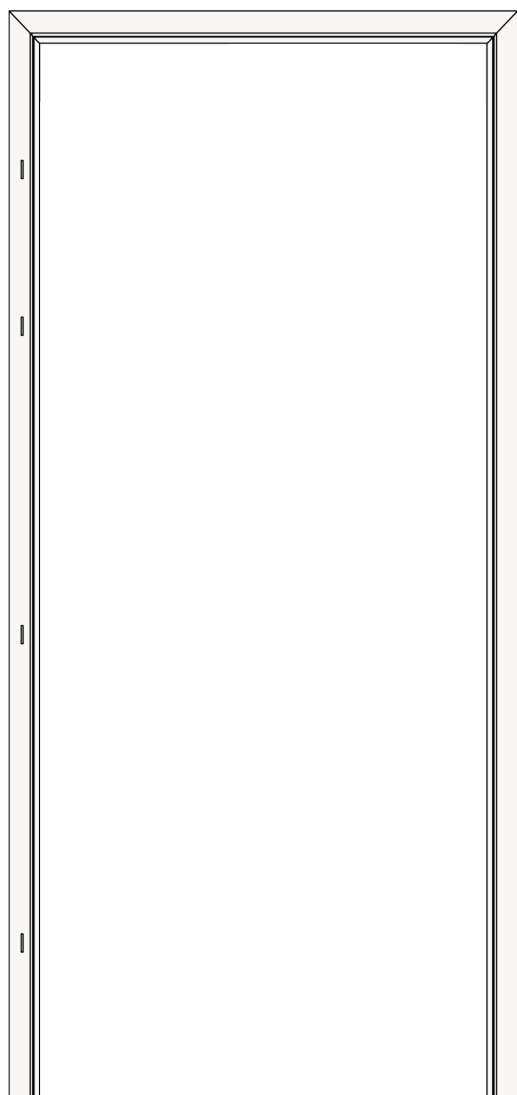

symbol	zakres mm	drzwi jednoskrzydłowe		
		„90”	„100”	„110”
S30	100-130	875 / 1076,25	920 / 1131,60	965 / 1186,95
S31	130-160	875 / 1076,25	920 / 1131,60	965 / 1186,95
S32	160-190	880 / 1082,40	925 / 1137,75	1075 / 1322,25
S33	190-220	975 / 1199,25	1025 / 1260,75	1080 / 1328,40
S34	220-250	980 / 1205,40	1030 / 1266,90	1080 / 1328,40
S35	250-280	980 / 1205,40	1030 / 1266,90	1085 / 1334,55
S36	280-310	985 / 1211,55	1035 / 1273,05	1085 / 1334,55
S37	310-340	985 / 1211,55	1035 / 1273,05	1085 / 1334,55
S38	340-370	990 / 1217,70	1040 / 1279,20	1090 / 1340,70
S39	370-400	990 / 1217,70	1040 / 1279,20	1090 / 1340,70

do dwuskrzydłowych dopłata **+50%**

symbol	zakres mm	drzwi jednoskrzydłowe		
		„90”	„100”	„110”
S60	100-130	890 / 1094,70	935 / 1150,05	980 / 1205,40
S61	130-160	890 / 1094,70	935 / 1150,05	980 / 1205,40
S62	160-190	890 / 1094,70	935 / 1150,05	980 / 1205,40
S63	190-220	990 / 1217,70	1040 / 1279,20	1090 / 1340,70
S64	220-250	995 / 1223,85	1045 / 1285,35	1095 / 1346,85
S65	250-280	995 / 1223,85	1045 / 1285,35	1095 / 1346,85
S66	280-310	1000 / 1230,00	1050 / 1291,50	1100 / 1353,00
S67	310-340	1005 / 1236,15	1060 / 1303,80	1110 / 1365,30
S68	340-370	1005 / 1236,15	1060 / 1303,80	1110 / 1365,30
S69	370-400	1005 / 1236,15	1060 / 1303,80	1110 / 1365,30

do dwuskrzydłowych dopłata **+50%**

Konieczność podkucia otworu w ścianie pod puszki osłonowe.

AKCESORIA I WYPOSAŻENIE (za dopłatą)

Ościeżnica wykonana z blachy o grubości 1,5 mm.

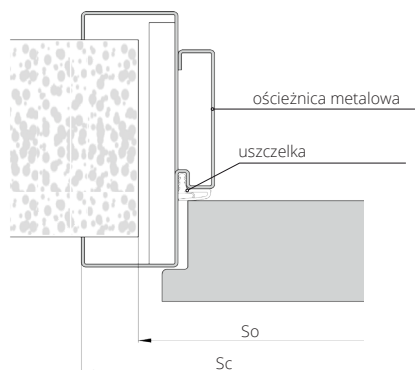

So - szerokość otworu montażowego
Sc - szerokość całkowita ościeżnicy
Ho - wysokość otworu montażowego
Hc - wysokość całkowita ościeżnicy

wzmocnienie pod elektrozaczepek	80 / 98,40
wzmocnienie pod samozamykacz kryty GEZE BOXER 2-4; ITS 96 2-4; ITS 96 3-6	50 / 61,50
Kontakttron MC 250 wpuszczany	45 / 55,35
Kołnierz montażowy MC200-S19 do kontraktonu (kolor biały) (do ościeżnic metalowych)	20 / 24,60

SZEROKOŚĆ

drzwi jednoskrzydłowe					drzwi dwuskrzydłowe				
typ	So	Sc	Ho	Hc	typ	So	Sc	Ho	Hc
„60”	665	724	2055	2081	„120”	1303	1362	2055	2081
„70”	765	824			„130”	1403	1462		
„80”	865	924			„140”	1503	1562		
„90”	965	1024			„150”	1603	1662		
„90” plus	985	1044			„160”	1703	1762		
„100”	1065	1124			„170”	1803	1862		
„110”	1165	1224			„180”	1903	1962		
					„190”	2003	2062		
					„200”	2103	2162		

* szerokość 90 plus pozwala uzyskać światło przejścia min. 900 mm w przypadku otwarcia skrzydła o kąt 90°.



Krajowa Ocena Techniczna ITB-KOT-2018/0407

ościeżnica REGULOWANA METALOWA DUO DO DRZWI EI30 PLUS, EI60 PLUS

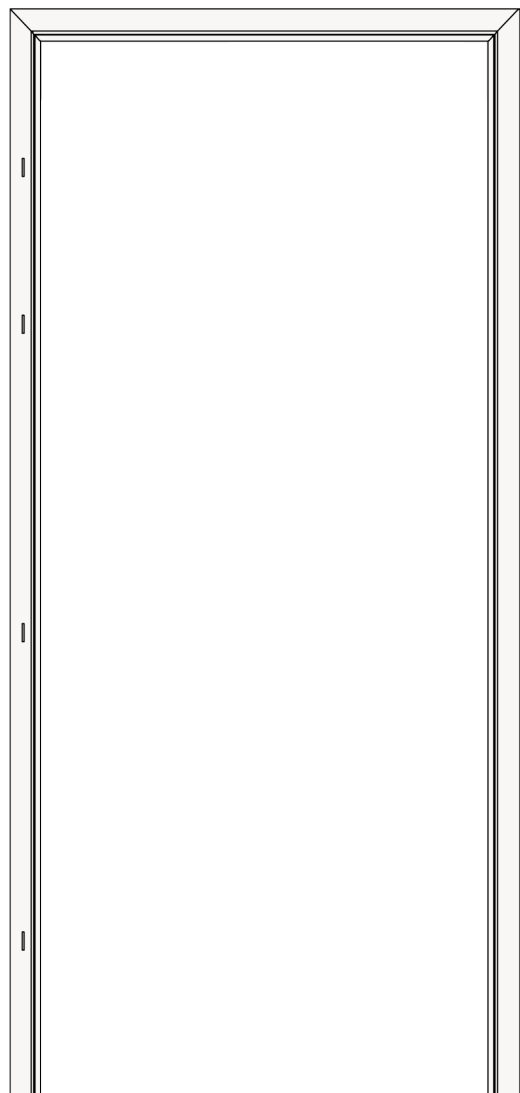

DEDYKOWANA DO

Skrzydeł przeciwpożarowych EI 30 Plus, EI 60 Plus

KOLORYSTYKA

Ościeżnica malowana farbą proszkową.
Kolory standard: biały (RAL 9003), czarny (RAL 9005), biały (RAL 9016), szary (RAL 7047), brąz (RAL 8014), beż (RAL 1001), grafit (RAL 7024)
Pozostałe kolory wg palet RAL dostępne za dopłatą - wg tabeli dopłat (str. 44)

Ościeżnice metalowe DUO przystosowane pod zawiasy kieszeniowe OBX ECO SCHULTE lub pod zawiasy kryte SIMONSWERK (opcja za dopłatą)

symbol	zakres mm	drzwi jednoskrzydłowe		
		„90”	„100”	„110”
D30	100-130	1115 / 1371,45	1165 / 1432,95	1250 / 1537,50
D31	130-160	1115 / 1371,45	1165 / 1432,95	1250 / 1537,50
D32	160-190	1120 / 1377,60	1170 / 1439,10	1255 / 1543,65
D33	190-220	1215 / 1494,45	1280 / 1574,40	1360 / 1672,80
D34	220-250	1215 / 1494,45	1280 / 1574,40	1360 / 1672,80
D35	250-280	1215 / 1494,45	1280 / 1574,40	1360 / 1672,80
D36	280-310	1350 / 1660,50	1415 / 1740,45	1495 / 1838,85
D37	310-340	1350 / 1660,50	1415 / 1740,45	1495 / 1838,85
D38	340-370	1350 / 1660,50	1415 / 1740,45	1495 / 1838,85
D39	370-400	1350 / 1660,50	1415 / 1740,45	1495 / 1838,85

do dwuskrzydłowych dopłata +50%

symbol	zakres mm	drzwi jednoskrzydłowe		
		„90”	„100”	„110”
D60	100-130	1115 / 1371,45	1165 / 1432,95	1250 / 1537,50
D61	130-160	1115 / 1371,45	1165 / 1432,95	1250 / 1537,50
D62	160-190	1120 / 1377,60	1170 / 1439,10	1255 / 1543,65
D63	190-220	1215 / 1494,45	1280 / 1574,40	1360 / 1672,80
D64	220-250	1215 / 1494,45	1280 / 1574,40	1360 / 1672,80
D65	250-280	1215 / 1494,45	1280 / 1574,40	1360 / 1672,80
D66	280-310	1350 / 1660,50	1415 / 1740,45	1495 / 1838,85
D67	310-340	1350 / 1660,50	1415 / 1740,45	1495 / 1838,85
D68	340-370	1350 / 1660,50	1415 / 1740,45	1495 / 1838,85
D69	370-400	1350 / 1660,50	1415 / 1740,45	1495 / 1838,85

do dwuskrzydłowych dopłata +50%

Konieczność podkucia otworu w ścianie pod puszkę osłonową.

AKCESORIA I WYPOSAŻENIE (za dopłatą)

wzmocnienie pod elektrozaczep	80 / 98,40
wzmocnienie pod samozamykacz kryty GEZE BOXER 2-4; ITS 96 2-4; ITS 96 3-6	50 / 61,50
dopłata za zawiasy	str. 65
Kontaktron MC 250 wpuszczany	45 / 55,35
Kolnierz montażowy MC200-S19 do kontraktonu (kolor biały) (do ościeżnic metalowych)	20 / 24,60

Ościeżnica wykonana z blachy o grubości 1,5 mm.

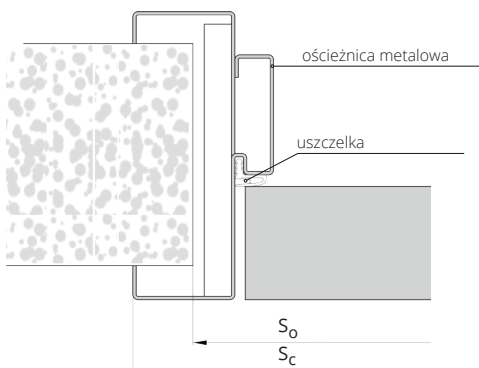

S₀ – szerokość otworu montażowego
S_c – szerokość całkowita ościeżnicy
H₀ – wysokość otworu montażowego
H_c – wysokość całkowita ościeżnicy

SZEROKOŚĆ

drzwi jednoskrzydłowe			drzwi dwuskrzydłowe		
typ	S _c	S ₀	typ	S _c	S ₀
„60”	724	665	„120”	1362	1305
„70”	724	765	„130”	1462	1405
„80”	924	865	„140”	1562	1505
„90”	1024	965	„150”	1662	1605
„90” plus	1084	1025	„160”	1762	1705
„100”	1124	1065	„170”	1862	1805
„110”	1224	1165	„180”	1962	1905
			„190”	2062	2005
			„200”	2162	2105

WYSOKOŚĆ

H ₀	H _c
2055	2081

* szerokość 90 plus pozwala uzyskać światło przejścia min. 900 mm w przypadku otwarcia skrzydła o kąt 90°.

CENA (zł) netto/brutto (VAT 23%)

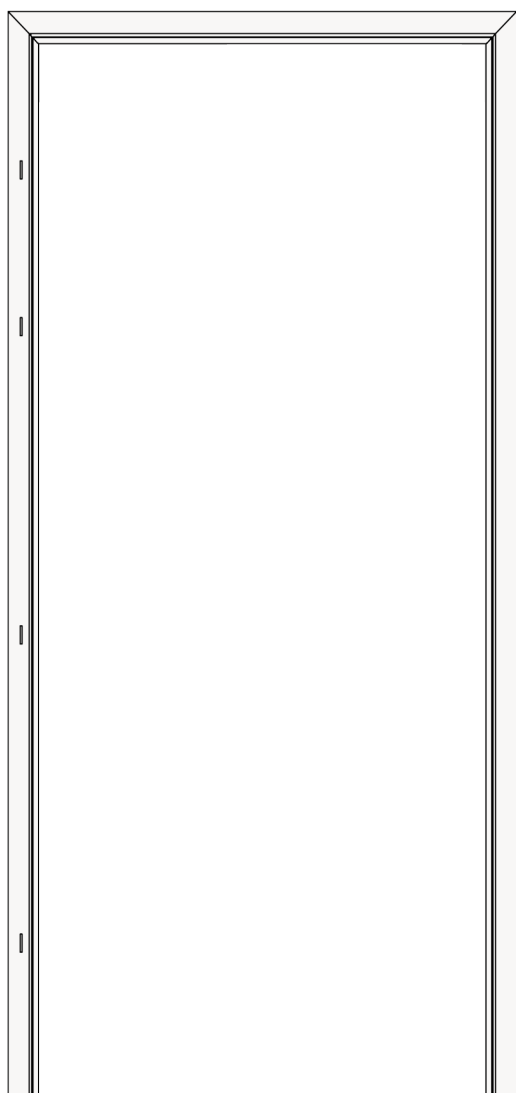

Konieczność podkucia otworu w ścianie pod puszki osłonowe.

Ościeżnica wykonana z blachy o grubości 1,5 mm.

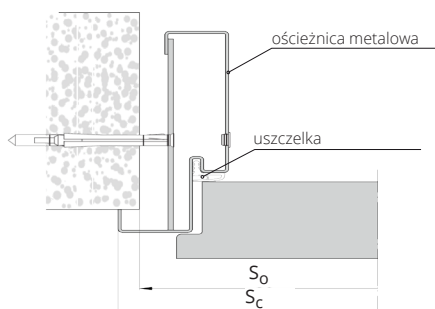

ościeżnica STAŁA

METALOWA DO DRZWI EI30 PLUS, EI60 PLUS

DEDYKOWANA DO

Skrzydeł przeciwpożarowych EI 30 Plus, EI 60 Plus

KOLORYSTYKA

Ościeżnica malowana farbą proszkową.
Kolory standard: biały (RAL 9003), czarny (RAL 9005), biały (RAL 9016), szary (RAL 7047), brąz (RAL 8014), beż (RAL 1001), grafit (RAL 7024)
Pozostałe kolory wg palet RAL dostępne za dopłatą - wg tabeli dopłat (str. 44)

symbol	zakres mm	drzwi jednoskrzydłowe		
		„90”	„100”	„110”
UD EI30 PLUS	100	660 / 811,80	695 / 854,85	725 / 891,75

standardowy zakres 100 mm szerokości 100-150 mm dostępne po konsultacji z działem Handlowym do dwuskrzydłowych dopłata **+50%**

symbol	zakres mm	drzwi jednoskrzydłowe		
		„90”	„100”	„110”
UD EI60 PLUS	100	710 / 873,30	750 / 922,50	780 / 959,40

standardowy zakres 100 mm szerokości 100-150 mm dostępne po konsultacji z działem Handlowym do dwuskrzydłowych dopłata **+50%**

AKCESORIA I WYPOSAŻENIE (za dopłatą)

wzmocnienie pod elektrozaczep	80 / 98,40
wzmocnienie pod samozamykacz kryty GEZE BOXER 2-4; ITS 96 2-4; ITS 96 3-6	50 / 61,50
Kontaktron MC 250 wpuszczany	45 / 55,35
Kołnierz montażowy MC200-S19 do kontraktonu (kolor biały) (do ościeżnic metalowych)	20 / 24,60

SZEROKOŚĆ

drzwi jednoskrzydłowe					drzwi dwuskrzydłowe				
typ	S ₀	S _c	H ₀	H _c	typ	S ₀	S _c	H ₀	H _c
„60”	680	704	2060	2071	„120”	1320	1342	2060	2071
„70”	780	804			„130”	1420	1442		
„80”	880	904			„140”	1520	1542		
„90”	980	1004			„150”	1620	1642		
„90” plus	1000	1024			„160”	1720	1742		
„100”	1080	1104			„170”	1820	1842		
„110”	1180	1204			„180”	1920	1942		
					„190”	2020	2042		
					„200”	2120	2142		

* szerokość 90 plus pozwala uzyskać światło przejścia min. 900 mm w przypadku otwarcia skrzydła o kąt 90°.

S₀ - szerokość otworu montażowego
S_c - szerokość całkowita ościeżnicy

H₀ - wysokość otworu montażowego
H_c - wysokość całkowita ościeżnicy



Zobacz
więcej
inspiracji



Aprobata nr AT-15-9775/2016

ościeżnica **STAŁA** METALOWA DUO DO DRZWI EI30 PLUS, EI60 PLUS

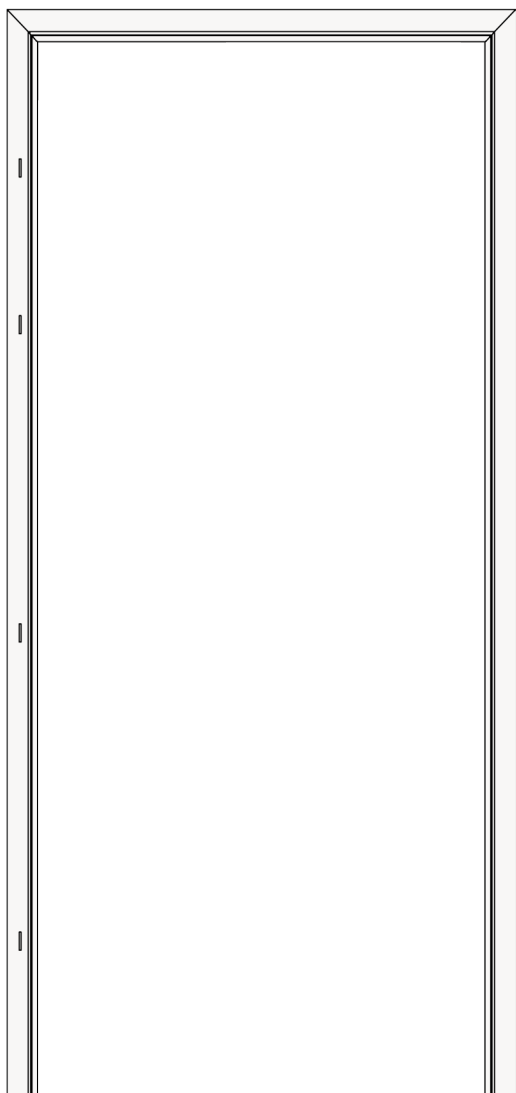

DEDYKOWANA DO

Skrzydeł przeciwpożarowych EI 30 Plus, EI 60 Plus

Ościeżnice metalowe DUO przystosowane pod zawiasy kieszeniowe OBX ECO SCHULTE lub pod zawiasy kryte SIMONSWERK (opcja za dopłatą)

KOLORYSTYKA

Ościeżnica malowana farbą proszkową.
Kolory standard: biały (RAL 9003), czarny (RAL 9005), biały (RAL 9016), szary (RAL 7047), brąz (RAL 8014), beż (RAL 1001), grafit (RAL 7024)
Pozostałe kolory wg palet RAL dostępne za dopłatą - wg tabeli dopłat (Str. 44)

symbol	zakres mm	drzwi jednoskrzydłowe		
		„90”	„100”	„110”
UD EI30 PLUS	100	895 / 1100,85	930 / 1143,90	1010 / 1242,3

standardowy zakres 100 mm
szerokości 100-150 mm dostępne po konsultacji z działem Handlowym

do dwuskrzydłowych dopłata **+50%**

symbol	zakres mm	drzwi jednoskrzydłowe		
		„90”	„100”	„110”
UD EI60 PLUS	100	895 / 1100,85	930 / 1143,90	1010 / 1242,3

standardowy zakres 100 mm
szerokości 100-150 mm dostępne po konsultacji z działem Handlowym

do dwuskrzydłowych dopłata **+50%**

AKCESORIA I WYPOSAŻENIE (za dopłatą)

wzmocnienie pod elektrozaczep	80 / 98,40
wzmocnienie pod samozamykacz kryty GEZE BOXER 2-4; ITS 96 2-4; ITS 96 3-6	50 / 61,50
dopłata za zawiasy	str. 65
Kontaktron MC 250 wpuszczany	45 / 55,35
Kołnierz montażowy MC200-S19 do kontraktynu (kolor biały) (do ościeżnic metalowych)	20 / 24,60

Konieczność podkucia otworu w ścianie pod puszki ostonowe.

Ościeżnica wykonana z blachy o grubości 1,5 mm.

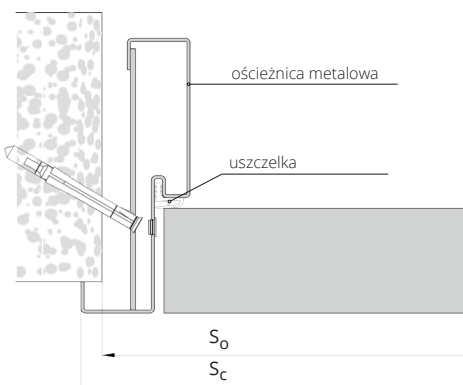

SZEROKOŚĆ

drzwi jednoskrzydłowe			drzwi dwuskrzydłowe		
typ	S _C	S _O	typ	S _O	S _C
„60”	724	680	„120”	1300	1340
„70”	724	780	„130”	1400	1440
„80”	924	880	„140”	1500	1540
„90”	1024	980	„150”	1600	1640
„90”plus	1084	1040	„160”	1700	1740
„100”	1124	1080	„170”	1800	1840
„110”	1224	1180	„180”	1900	1940
			„190”	2000	2040
			„200”	2100	2140

WYSOKOŚĆ

	H _O	H _C
	2060	2081

* szerokość 90 plus pozwala uzyskać światło przejścia min. 900 mm w przypadku otwarcia skrzydła o kąt 90°.

So – szerokość otworu montażowego
Sc – szerokość całkowita ościeżnicy

Ho – wysokość otworu montażowego
Hc – wysokość całkowita ościeżnicy



SYSTEM REGULACJI z MDF do OŚCIEŻNICY METALOWEJ STAŁEJ



DEDYKOWANY DO

Ościeżnicy bezprzylgowej metalowej FD93
Ościeżnicy przylgowej metalowej FD12
Ościeżnicy stałej metalowej do drzwi RC3, RC4
Ościeżnicy stałej metalowej do drzwi CERBER PLUS

KOLORYSTYKA

Ościeżnica stała metalowa FD12, FD93, RC3, Cerber Plus:
malowana proszkowo w kolorach RAL
Regulacja z MDF: ECO TOP, HIGH TOP, LAMISTONE, SILKSTONE, FORNIROWANE GRUPA A, B, C.

(*) w zakresie regulacji zawiera się grubość ościeżnicy FD12, CERBER PLUS, RC3, FD93

MA: regulacje do FD12, CERBER PLUS, RC3, RC4

MB: regulacje do FD 93

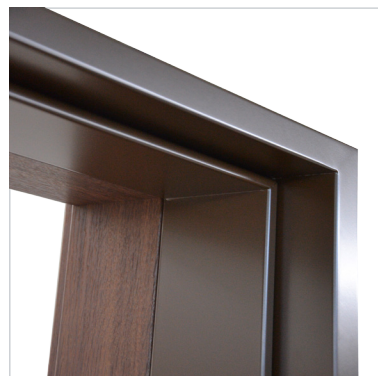

drzwi jednoskrzydłowe

symbol	zakres w mm (*)	ECO TOP	do laminowanych		FORNIROWANE		
			HIGH TOP	LAMISTONE CPL	GRUPA A (311,312, 334,380)	GRUPA B (323,340, 351,371,372, 376, 377,381, 382,383,390, 404,405,421, 422,424,431, 432, 433)	GRUPA C (370,373, 374,375)
			SILKSTONE				
MA1 MB1	175-195	184 / 226,32	297 / 365,31	426 / 523,98	491 / 603,93	516 / 634,68	
MA2 MB2	195-215	184 / 226,32	297 / 365,31	426 / 523,98	491 / 603,93	516 / 634,68	
MA3 MB3	215-235	184 / 226,32	333 / 409,59	476 / 585,48	546 / 671,58	573 / 704,79	
MA4 MB4	235-255	198 / 243,54	333 / 409,59	476 / 585,48	546 / 671,58	573 / 704,79	
MA5 MB5	255-275	198 / 243,54	333 / 409,59	476 / 585,48	546 / 671,58	573 / 704,79	
MA6 MB6	275-295	224 / 275,52	366 / 450,18	520 / 639,60	596 / 733,08	626 / 769,98	
MA7 MB7	295-315	224 / 275,52	366 / 450,18	520 / 639,60	596 / 733,08	626 / 769,98	
MA8 MB8	315-335	224 / 275,52	366 / 450,18	520 / 639,60	596 / 733,08	626 / 769,98	
MA9 MB9	335-355	258 / 317,34	413 / 507,99	585 / 719,55	674 / 829,02	708 / 870,84	
MA10 MB10	355-375	258 / 317,34	413 / 507,99	585 / 719,55	674 / 829,02	708 / 870,84	
MA11 MB11	375-395	258 / 317,34	413 / 507,99	585 / 719,55	674 / 829,02	708 / 870,84	
MA12 MB12	395-415	258 / 317,34	413 / 507,99	585 / 719,55	674 / 829,02	708 / 870,84	

MA1 - MA12, MB1 - MB12, zakres* 175 mm - 415 mm

drzwi dwuskrzydłowe **+50%**

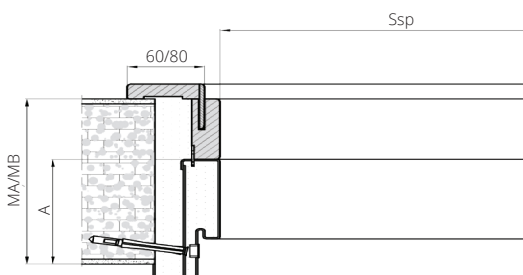

SZEROKOŚĆ (Ssp)

typ	drzwi jednoskrzydłowe			
	FD12	CERBER PLUS	RC3	FD93
„60”	601	-	-	605
„70”	701	-	701	705
„80”	801	801	801	805
„90”	901	901	901	905
„90” Plus	-	911	921	-
„100”	1001	1001	1001	1005
„110”	1101	-	-	1105
„120”	1201	-	-	1205
WYSOKOŚĆ (Hsp)	2020	2020	2020	2040
A	109	109	112	109

Ssp - szerokość panela w świetle

Hsp - wysokość panela w świetle

NAŚWIETLA METALOWE

Kalkulacja indywidualna po konsultacji z Działem Handlowym
1 mb naświetla na profilu ościeżnicy stałej FD18 95 / 116,85

Do naświetla można stosować następujące szyby (cena za m²):

szyba bezpieczna biały mat 3.3.1 grubość 6,4 mm	307 / 377,61
szyba bezpieczna przezierna 3.3.1 grubość 6,4 mm	210 / 258,30
szyba bezpieczna biały mat grubość 6 mm	206 / 253,38
szyba bezpieczna przezierna grubość 6 mm	166 / 204,18

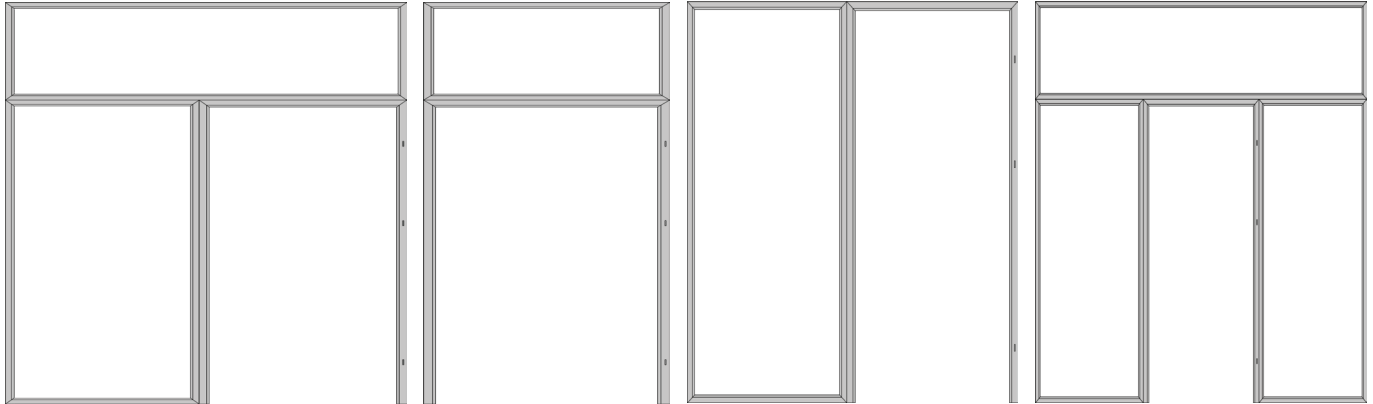

naświetla boczne i górne

naświetla górne

naświetla boczne

naświetla górne i boczne

SPOSÓB KALKULACJI NAŚWIETLI:

cena 1 mb x (2 (A+B)+(dopłata za kolor*))+cena 1 m2 szkła x AxB

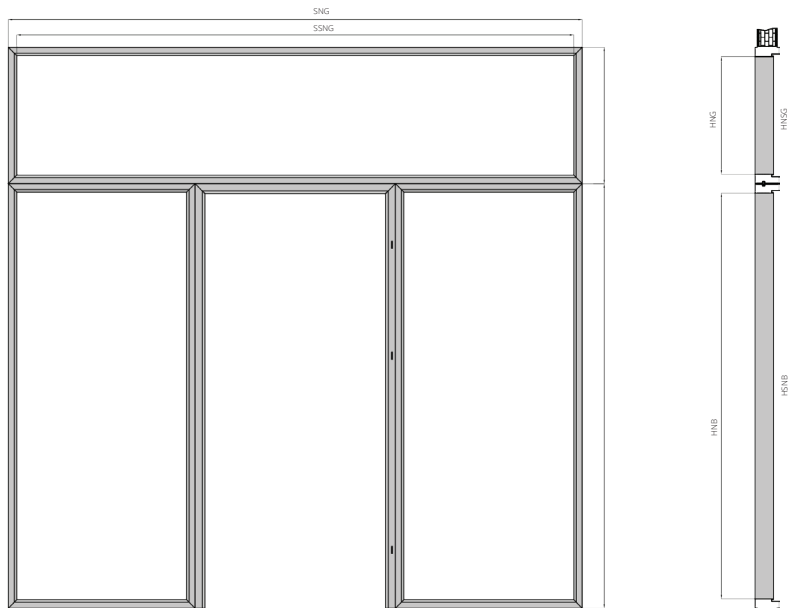
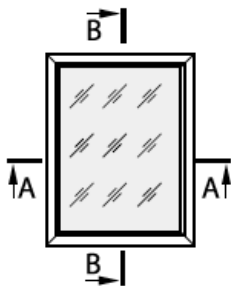

OŚCIEŻNICA STAŁA METALOWA FD18

dedykowana do naświetli metalowych

Ościeżnica wykonana z najwyższej jakości blachy stalowej o grubości 1,5 mm

jednoskrzydłowe	
„60” - „90”	„100” - „110”
390 / 479,70	429 / 527,67
dwuskrzydłowe	
„60” - „90”	„100” - „110”
497 / 611,31	557 / 685,11

KOLORYSTYKA

Ościeżnica malowana farbą proszkową. Kolory standard: biały (RAL 9003), czarny (RAL 9005), biały (RAL 9016), szary (RAL 7047), brąz (RAL 8014), beż (RAL 1001), grafit (RAL 7024)

Pozostałe kolory wg palet RAL dostępne za dopłatą - wg tabeli dopłat (str. 44)

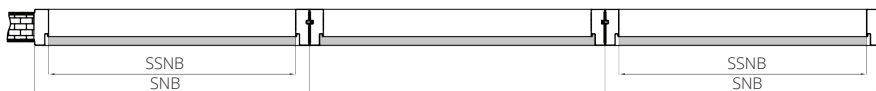

POŁĄCZENIE NAŚWIETLA Z OŚCIEŻNICĄ

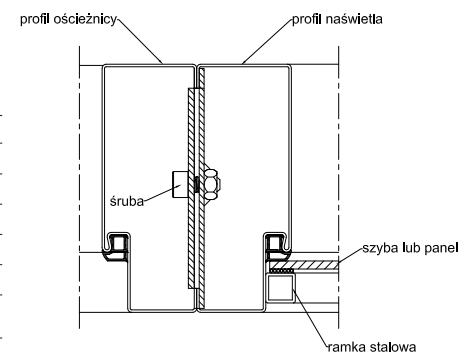

DEDYKOWANE DO

ościeżnicy stałej metalowej FD18

KOLORYSTYKA

Naświetla malowane farbą proszkową. Kolor standard: biały (RAL 9003), biały (RAL 9016), szary (RAL 7047), brąz (RAL 8014), beż (RAL 1001), grafit (RAL 7024). Pozostałe kolory wg palet RAL dostępne za dopłatą - wg tabeli dopłat.

SZKLENIE

Naświetle może być wypełnione szybą hartowaną 6 mm, szybą bezpieczną 33.1 oraz panelem HDF gr. 6 mm.

WYMIARY

	min [mm]	max [mm]
SSNG	600	2442
SSNB	300	1000
HNG	300	1000
HSNB	1600	2400
wysokość całego zestawu nie może przekraczać 3300 mm		

SNB - szerokość naświetla bocznego
 SSNB - szerokość w świetle naświetla bocznego
 SSG - szerokość naświetla górnego
 SSNG - szerokość w świetle naświetla górnego
 HNB - wysokość naświetla bocznego
 HNG - wysokość naświetla górnego
 HSNB - wysokość w świetle naświetla bocznego
 HNSG - wysokość w świetle naświetla górnego

SKRZYDŁO EI 30 PLUS, EI 60 PLUS DO OŚCIEŻNICY METALOWEJ

SKRZYDŁO EI30 PLUS



WZÓR	EI 30 SR 32 dB	EI 30-1S 32 dB	EI 30-2 SR 27 dB	EI 30-2S SR 27 dB	EI 30-3S SR 27 dB
ECO TOP	1035 / 1273,05	2730 / 3357,90	2165 / 2662,95	4515 / 5553,45	3515 / 4323,45
LAMINOWANE CPL	1190 / 1463,70	2870 / 3530,10	2400 / 2952,00	4770 / 5867,10	3725 / 4581,75
HIGH TOP	1190 / 1463,70	2870 / 3530,10	2400 / 2952,00	4770 / 5867,10	3725 / 4581,75
LAMISTONE	1190 / 1463,70	2870 / 3530,10	2400 / 2952,00	4770 / 5867,10	3725 / 4581,75
SILKSTONE	1190 / 1463,70	2870 / 3530,10	2400 / 2952,00	4770 / 5867,10	3725 / 4581,75
MALOWANE	1391 /1710,93	3150 /3874,50	2730 /3357,90	5460 /6715,80	4095 /5036,85
FORNIROWANE GRUPA A	1391 /1710,93	3150 /3874,50	2730 /3357,90	5460 /6715,80	4095 /5036,85
FORNIROWANE GRUPA B	1481 /1821,63	3334 /4100,82	2903 /3570,69	5770 /7097,10	4337 /5334,51
FORNIROWANE GRUPA C	1570 /1931,10	3507 /4313,61	3087 /3797,01	6095 /7496,85	4589 /5644,47

dymoszczelność - dopłata jednoskrzydłowe **100** / 123,00 dwuskrzydłowe **200** / 246,00

SKRZYDŁO EI60 PLUS



WZÓR	EI 60 SR 32 dB	EI 60-1S 32 dB	EI 60-2 SR 32 dB	EI 60-2S SR 32 dB	EI 60-3S SR 32 dB
ECO TOP	1680 / 2066,40	3500 / 4305,00	2700 / 3321,00	5500 / 6765,00	4100 / 5043,00
LAMINOWANE CPL	1780 / 2189,40	3610 / 4440,30	2820 / 3468,60	5700 / 7011,00	4260 / 5239,80
HIGH TOP	1780 / 2189,40	3610 / 4440,30	2820 / 3468,60	5700 / 7011,00	4260 / 5239,80
LAMISTONE	1780 / 2189,40	3610 / 4440,30	2820 / 3468,60	5700 / 7011,00	4260 / 5239,80
SILKSTONE	1780 / 2189,40	3610 / 4440,30	2820 / 3468,60	5700 / 7011,00	4260 / 5239,80
MALOWANE	2100 /2583,00	4011 /4933,53	3360 /4132,80	6405 /7878,15	4883 /6006,09
FORNIROWANE GRUPA A	2100 /2583,00	4011 /4933,53	3360 /4132,80	6405 /7878,15	4883 /6006,09
FORNIROWANE GRUPA B	2221 /2731,83	4232 /5205,36	3565 /4384,95	6762 /8317,26	5161 /6348,03
FORNIROWANE GRUPA C	2352 /2892,96	4457 /5482,11	3780 /4649,40	7135 /8776,05	5455 /6709,65

dymoszczelność - dopłata jednoskrzydłowe **100** / 123,00 dwuskrzydłowe **200** / 246,00

dopłata do koloru podstawowego biały (RAL 9003) wg grup kolorystycznych RAL, NCS (str. 75)

*standardowy kolor skrzydeł i ościeżnic drewnianych - biały RAL 9003. Kolorystyka ościeżnic metalowych (str. 44)

Grupa I	Grupa II	Grupa III	Grupa IV	Grupa V
310 /381,30	420 /516,60	540 /664,20	624 /767,52	720 /885,60

w celu spełnienia wymogów Aprobaty Technicznej skrzydła sprzedawane są w komplecie z ościeżnicą metalową.

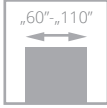

DRZWI WEWNĘTRZNE DLA POMIESZCZEŃ Z SYSTEMEM REKUPERACJI

NOWOŚĆ



skrót rekuperacyjny

Drzwi ze skrótem do systemu rekuperacji dostępne są w modelach: CAMBIO, SIMPLE, TIARA, INTER-AMBER, IMPULS, SONATA, DECO, DECO LUX. Skrzydła drzwiowe są krótsze o 20 mm od standardowej wysokości, tj. 2000 mm (sys. przylgowy) i 2020 mm (sys. bezprzylgowy), ościeżnica pozostaje standardowej wysokości.

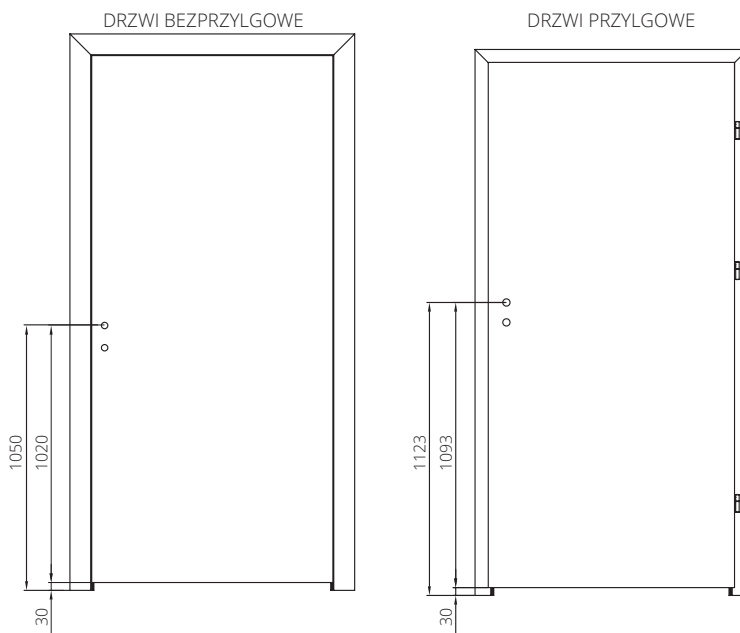

Drzwi do systemu rekuperacji dostępne są w cenie kompletu drzwi standardowych. W konfiguratorze www.drzwionline.pl opcja wyboru SKRÓTU REKUPERACYJNEGO jest możliwa tylko przy wyborze standardowej wysokości skrzydła i ościeżnicy jako kompletu.



DOPLATA ZA KOMPLET REGULACJI DO DRZWI PRZECIWOŻAROWYCH Z OŚCIEŻNICĄ STAŁĄ

symbol ościeżnicy	zakres regulacji (mm)	symbol ościeżnicy*	zakres regulacji (mm)	do jednoskrzydłowych						
				ECO TOP	UNI MAT PLUS	LAMINOWANE HIGH TOP LAMISTONE SILKSTONE	MALOWANE	FORNIROWANE GRUPA A	FORNIROWANE GRUPA B	FORNIROWANE GRUPA C
ZB1	100-120	ZA1	120-140	181/222,63	211/259,53	186/228,78	259/318,57	259/318,57	298/366,54	314/386,22
ZB2	120-144	ZA2	140-164	181/222,63	211/259,53	186/228,78	259/318,57	259/318,57	298/366,54	314/386,22
ZB3	144-188	ZA3	164-208	202/248,46	232/285,36	208/255,84	290/356,70	290/356,70	335/412,05	352/432,96
ZB4	188-210	ZA4	208-230	202/248,46	232/285,36	208/255,84	290/356,70	290/356,70	335/412,05	352/432,96
ZB5	210-254	ZA5	230-274	227/279,21	257/316,11	233/286,59	325/399,75	325/399,75	372/457,56	391/480,93
ZB6	254-276	ZA6	274-296	227/279,21	257/316,11	233/286,59	325/399,75	325/399,75	372/457,56	391/480,93
ZB7	276-320	ZA7	296-340	250/307,50	280/344,40	256/314,88	354/435,42	354/435,42	406/499,38	426/523,98
ZB8	320-342	ZA8	340-362	250/307,50	280/344,40	256/314,88	354/435,42	354/435,42	406/499,38	426/523,98
ZB9	342-386	ZA9	362-406	281/345,63	311/382,53	289/355,47	398/489,54	398/489,54	459/564,57	482/592,86
ZB10	386-410	ZA10	406-430	281/345,63	311/382,53	289/355,47	398/489,54	398/489,54	459/564,57	482/592,86
ZB11	410-429	ZA11	430-449	351/431,73	381/468,63	361/444,03	494/607,62	494/607,62	569/699,87	597/734,31
ZB12	429-476	ZA12	449-496	351/431,73	381/468,63	361/444,03	494/607,62	494/607,62	569/699,87	597/734,31
ZB13	476-495	ZA13	496-515	373/458,79	403/495,69	383/471,09	524/644,52	524/644,52	604/742,92	634/779,82
ZB14	495-542	ZA14	515-562	373/458,79	403/495,69	383/471,09	524/644,52	524/644,52	604/742,92	634/779,82
ZB15	542-561	ZA15	562-581	394/484,62	424/521,52	405/498,15	554/681,42	554/681,42	638/784,74	670/824,10
ZB16	561-608	ZA16	581-628	394/484,62	424/521,52	405/498,15	554/681,42	554/681,42	638/784,74	670/824,10

dopłata do ościeżnicy o wymiarach inne niż standardowe (dopłata za każdy moduł wymiarowy) **+10%** drzwi dwuskrzydłowe **+50%** * dotyczy drzwi EI60 PLUS

DOPLATY ZA NIESTANDARDOWE WYMIARY KOMPLETÓW REGULACJI

	standardowa szerokość	nietykowa szerokość „100”	nietykowa szerokość „110”
standardowa wysokość	-	dopłata 10%	dopłata 20%
nietykowa wysokość do 2200 mm	dopłata 10%	dopłata 20%	dopłata 30%
nietykowa wysokość do 2300 mm	dopłata 20%	dopłata 30%	dopłata 40%
nietykowa wysokość do 2400 mm	dopłata 30%	dopłata 40%	dopłata 50%
nietykowa wysokość do 2500 mm	dopłata 40%	dopłata 50%	dopłata 60%

DOPLATY ZA ZMIANĘ ELEMENTU PIONOWEGO ZE STANDARDU NA OPASKĘ SZEROKOŚCI OD 150 MM DO 210 MM (DO DRZWI B-30, C-30, RC3, CERBER PLUS, EI30 PLUS, EI60 PLUS, EI 30)

	ECO TOP	HIGH TOP LAMISTONE CPL SILKSTONE LAMINAT CPL 0,2 mm	MALOWANE	FORNIROWANE GRUPA A	FORNIROWANE GRUPA B	FORNIROWANE GRUPA C
opaska 210 mm element pionowy 2115 mm + pióro 12 mm	43 / 52,89	51 / 62,73	101 / 124,23	86 / 105,78	96 / 118,08	101 / 124,23
opaska 210 mm element pionowy 2115 mm + pióro 32 mm	44 / 54,12	52 / 63,96	104 / 127,92	90 / 110,70	100 / 123,00	104 / 127,92
opaska 210 mm element pionowy 2115 mm + pióro 52 mm	47 / 57,81	55 / 67,65	108 / 132,84	92 / 113,16	102 / 125,46	108 / 132,84

WYPOSAŻENIE DODATKOWE

KLAMKI PRZECIWOŻAROWE DO DRZWI EI30 SR32, EI30 PLUS, SR 37	KLAMKI PRZECIWOŻAROWE DO DRZWI EI30 SR42, EI60 PLUS, SR 42
Klamka 903.92.276 (trzpień kwadrat 8 mm długość 100 mm, śruby długość 60 mm)	Klamka 903.92.276 (trzpień kwadrat 8 mm długość 100 mm, śruby długość 70 mm)
91 / 111,93	104 / 127,92
Klamka 903.92.076 (trzpień kwadrat 8 mm długość 100 mm, śruby długość 60 mm)	Klamka 903.92.076 (trzpień kwadrat 8 mm długość 100 mm, śruby długość 70 mm)
91 / 111,93	104 / 127,92
Klamka 903.92.157 (trzpień kwadrat 8 mm długość 100 mm, śruby długość 60 mm)	Klamka 903.92.157 (trzpień kwadrat 8 mm długość 100 mm, śruby długość 70 mm)
124 / 152,52	135 / 166,05
Klamka 903.92.154 (trzpień kwadrat 8 mm długość 100 mm, śruby długość 60 mm)	Klamka 903.92.154 (trzpień kwadrat 8 mm długość 100 mm, śruby długość 70 mm)
146 / 179,58	141 / 173,43
KRATKA PRZECIWOŻAROWA DO DRZWI EI 30 PLUS, EI 60 PLUS	BULAJ PRZECIWOŻAROWY DO DRZWI EI 30 PLUS, EI 60 PLUS
WYMIAR KRATKI [MM]	bulaj p.poż do drzwi EI30 PLUS (Ø 320 mm)
500 X 150	990 / 1217,70
500 X 200	bulaj p.poż do drzwi EI60 PLUS (Ø 320 mm)
300 x 150	1790 / 2201,70

WYPOSAŻENIE DODATKOWE

OSŁONKI NA ZAWIASY DO DRZWI EI60 PLUS ORAZ EI30 PLUS NIETYPOWE ROZMIARY (OŚCIEŻNICA DREWNIANA)	cena za 1 szt.	OSŁONKI NA ZAWIASY DO DRZWI EI30 PLUS (OŚCIEŻNICA DREWNIANA)	cena za 1 szt.
osłonka PCV fi 20 mm biała , brąz (1 kpl = 8 szt.)	5 / 6,15	osłonka PCV fi 20 mm biała , brąz (1 kpl = 6 szt.)	5 / 6,15
osłonka PCV fi 20 mm chrom mat, nikiel mat (1 kpl = 8 szt.)	9 / 11,07	osłonka PCV fi 20 mm chrom mat, nikiel mat (1 kpl = 6 szt.)	9 / 11,07
osłonka PCV fi 20 mm złoty mat (1 kpl = 8 szt.)	13 / 15,99	osłonka PCV fi 20 mm złoty mat (1 kpl = 6 szt.)	13 / 15,99

SAMOZAMYKACZE KRYTE	
ITS 96 DORMA KABA Z SZYNĄ	658 / 809,34
ITS 420 2-4 Z SZYNĄ	650 / 799,50
GEZE BOXER2-4	680 / 836,40
GEZE BOXER3-6	770 / 947,10
GEZE BOXER2-4 z elektromechaniczną blokadą otwarcia	1310 / 1611,30
GEZE BOXER3-6 z elektromechaniczną blokadą otwarcia	1390 / 1709,70
frezowanie pod samozamykacz	80 / 98,40
ogranicznik otwarcia do samozamykacza GEZE BOXER	48 / 59,04

SAMOZAMYKACZE NAWIERZCHNIOWE GEZE I DORMA	
SAMOZAMYKACZ TS 83 Z RAMIENIEM	395 / 485,85
SAMOZAMYKACZ TS 91 Z SZYNĄ	350 / 430,50
SAMOZAMYKACZ TS 93B Z SZYNĄ	754 / 927,42
blokada kąta otwarcia RF G-N do samozamykacza TS 93B	135 / 166,05
Samozamykacz TS 2000 z ramieniem	180 / 221,40
Samozamykacz TS 3000 z szyną	465 / 571,95
Samozamykacz TS 4000 z ramieniem	360 / 442,80
Samozamykacz TS 5000 z szyną	729 / 896,67
Kantrygle półautomatyczne ASSA 2396 do drzwi z samozamykaczem z regulacją kolejności zamykania (do 1 sztuki drzwi dwuskrzydłowych)	560 / 688,80

W przypadku **konieczności stosowania regulatora kolejności zamykania samozamykaczy** do drzwi dwuskrzydłowych p.poż. (ościeżnice drewniane i metalowe) i wewnątrzlokalowych (tylko na ościeżnicy DIN, metalowej) dopłata wynosi n/w:
dopłata do drzwi dwuskrzydłowych wynosi **2100 / 2583** (w cenie zawarte 2 szt. samozamykacza nawierzchniowego TS 93B (EN 2-5), szyna ślizgowa GSR V)
Regulator kolejności zamykania można stosować do szerokości drzwi dwuskrzydłowych minimum „90“+„40”

Do w/w ceny drzwi należy doliczyć cenę kantrygli półautomatycznych (**nie dotyczy drzwi wewnątrzlokalowych o grubości 40 mm**) wg cennika - 2 sztuki lub dźwignię antypaniczną

Dodatkowo jeśli drzwi mają być wyposażone w trzymacze elektromagnetyczne utrzymujące skrzydła w pozycji otwartej to należy stosować trzymacz:

	cena za sztukę
GTR 048 firmy DORMAKABA	190 / 233,70
GTR 048 firmy DORMAKABA pozwalający zamontować trzymacz do podłogi należy domówić opcjonalnie kątownik. Komplet trzymacz + kątownik	350 / 430,50

OŚCIEŻNICA HARMONY (SUROWA, DO SAMODZIELNEGO POMALOWANA) PRZYSTOSOWANA POD ELEKTROZACZEP			
OŚCIEŻNICA Z ELEKTROZACZEPEM AWERSYJNYM	cena za sztukę	OŚCIEŻNICA Z ELEKTROZACZEPEM REWERSYJNYM	cena za sztukę
“60”-“80” x 2040/2050 mm	1345 / 1654,35	“60”-“80” x 2040/2050 mm	1800 / 2214,00
“90”-“100” x 2040/2050 mm	1436 / 1766,28	“90”-“100” x 2040/2050 mm	1891 / 2325,93
“60”-“100” x 2140/2150 mm	1564 / 1923,72	“60”-“100” x 2140/2150 mm	2091 / 2571,93
“60”-“100” x 2240/2250 mm	1690 / 2078,70	“60”-“100” x 2240/2250 mm	2145 / 2638,35
“60”-“100” x 2340/2350 mm	1818 / 2236,14	“60”-“100” x 2340/2350 mm	2273 / 2795,79
“60”-“100” x 2440/2450 mm	2091 / 2571,93	“60”-“100” x 2440/2450 mm	2546 / 3131,58

ELEKTROZACZEPY DO OŚCIEŻNICY METALOWEJ DO DRZWI RC 3	
elektrozaczep BIRA symetryczny 12V AC/DC standard	69 / 84,87
elektrozaczep BIRA symetryczny 12V AC/DC z pam.	77 / 94,71
elektrozaczep BIRA symetryczny 24V AC/DC standard	69 / 84,87
elektrozaczep BIRA symetryczny 24V AC/DC z pam.	77 / 94,71
elektrozaczep BIRA symetryczny 12V AC/DC z kontrolną zamknięcia, standard	147 / 180,81
elektrozaczep BIRA symetryczny 12V AC/DC z kontrolną zamknięcia, z pam.	194 / 238,62
elektrozaczep BIRA symetryczny niskoprądowy 24 V DC z kontrolną zamknięcia i warystorem, standard	143 / 175,89
elektrozaczep BIRA symetryczny niskoprądowy 24 V DC z kontrolną zamknięcia i warystorem, z pam.	151 / 185,73
elektrozaczep BIRA symetryczny 24V DC z kontrolną zamknięcia i warystorem, do pracy ciągłej	197 / 242,31
wzmocnienie ościeżnicy metalowej RC3 pod elektrozaczep	80/98,40

WYPOSAŻENIE DODATKOWE

ELEKTROZACZEP AWERSYJNY W DRZWIACH PRZECIWOŻAROWYCH DWUSKRZYDŁOWYCH EI30 PLUS SYSTEMU HALSPAN (ZESTAW: ELEKTROZACZEP + BLACHA ZACZEPOWA + KABEL + PRZEPUST KABLA)

cena za sztukę

Elektrozaczep HARTTE SHD12U (12V AC/DC)	748 / 920,04
Elektrozaczep HARTTE SHD24U (24V AC/DC)	728 / 895,44
Elektrozaczep JiS 1710-12AC/DC	70 / 86,10
Elektrozaczep JiS 1733-12AC/DC (z pamięcią wewnętrzną)	75 / 92,25
Elektrozaczep JiS 1710-24AC/DC	68 / 83,64
Elektrozaczep JiS 1733-24AC/DC (z pamięcią wewnętrzną)	80 / 98,40
Blacha elektrozaczepeu FL 22	75 / 92,25
*seria SHD dostępne inne modele elektrozaczepeu po konsultacji z Działem Sprzedaży	
Elektrozaczep EFF-EFF 118F.13-----A71 (10-24V AC/DC)	1035 / 1273,05
Blacha elektrozaczepeu (50C-05 lub 50C-04) – do drzwi przylgowych	110 / 135,30
Elektrozaczep Fire 447 6-12V AC/DC	1060 / 1303,80
Elektrozaczep Fire 447 12V DC 100% ED*	845 / 1039,35
Elektrozaczep Fire 447 24V DC 100% ED*	845 / 1039,35
Blacha elektrozaczepeu FL 22	75 / 92,25
* elektrozaczep nie nagrzewający się	
Kabel EFF-EFF 760-250-00	37 / 45,51
Przepust kabla EA 281	195 / 239,85

ELEKTROZACZEP AWERSYJNY W DRZWIACH PRZECIWOŻAROWYCH DWUSKRZYDŁOWYCH EI30 ORAZ EI 60 PLUS SYSTEMU HALSPAN (ZESTAW: ELEKTROZACZEP + BLACHA ZACZEPOWA + KABEL + PRZEPUST KABLA)

cena za sztukę

Elektrozaczep HARTTE SHD12U (12V AC/DC)	748 / 920,04
Elektrozaczep HARTTE SHD24U (24V AC/DC)	728 / 895,44
Blacha elektrozaczepeu FL 22	75 / 92,25
*seria SHD dostępne inne modele elektrozaczepeu po konsultacji z Działem Sprzedaży	
Elektrozaczep EFF-EFF 118F.13-----A71 (10-24V AC/DC) (tylko drzwi EI30)	1032 / 1269,36
Blacha elektrozaczepeu (50C-05 lub 50C-04) – do drzwi przylgowych (tylko drzwi EI30)	110 / 135,30
Elektrozaczep Fire 447 6-12V AC/DC	1060 / 1303,80
Elektrozaczep Fire 447 12V DC 100% ED*	845 / 1039,35
Elektrozaczep Fire 447 24V DC 100% ED*	845 / 1039,35
Blacha elektrozaczepeu FL 22	75 / 92,25
* elektrozaczep nie nagrzewający się	
Kabel EFF-EFF 760-250-00	37 / 45,51
Przepust kabla EA 281	195 / 239,85

OKUCIA DO DRZWI EWAKUACYJNYCH JEDNOSKRZYDŁOWYCH Z ZAMKIEM WPUSZCZANYM (DO DRZWI PRZECIWOŻAROWYCH EI30, EI60 Z OŚCIEŻNICĄ METALOWĄ) (KOMPLET DŹWIGNIA + DRĄŻEK + TRZPIEŃ + KLAMKA LUB GAŁKA)

cena za sztukę

Dźwignia PHA 2500 funkcja paniczna B*	2715 / 3339,45
Dźwignia PHA 2500 funkcja paniczna D*	2715 / 3339,45
Dźwignia PHA 2500 funkcja paniczna E*	2555 / 3142,65
Drążek PHA 2104 (do skrzydła o szerokości do 1000 mm)	46 / 56,58
Drążek PHA 2105 (do skrzydła o szerokości do 1300 mm)	55 / 67,65
*Zamek z blachą czołową zaokrągloną 20x235 mm, dormasem 55 mm, prawy lub lewy	
Okucia dostępne w wykończeniu Silver oraz stal nierdzewna	
Trzpień dzielony PR 120 FS-53 (do drzwi EI30 Plus)	46 / 56,58
Trzpień dzielony PR 120 FS-60 (do drzwi EI60 Plus)	46 / 56,58
Klamka 8100 z szyldem podłużnym 7051 (funkcja B, D)	80 / 98,40
Trzpień PR 116 FS-58 (do drzwi EI30 Plus)	18 / 22,14
Trzpień PR 116 FS-68 (do drzwi EI60 Plus)	18 / 22,14
Gałka 8020 z szyldem podłużnym 7051 (funkcja E)	298 / 366,54
Klamki dostępne w wykończeniu aluminium oraz stal nierdzewna	

ZAMKI WPUSZCZANE ANTYPANICZNE (KOMPLET STANOWI ZAMEK + TRZPIEŃ + KLAMKA) DO DRZWI TECHNICZNYCH (DO DRZWI PRZECIWOŻAROWYCH EI30, EI30 PLUS, EI60 PLUS)

cena za sztukę

GBS 92 z funkcją antypaniczną typ B dormas 65 blacha czołowa zamka 24x235	515 / 633,45
GBS 92 z funkcją antypaniczną typ E dormas 65 blacha czołowa zamka 24x235	167 / 205,41
GBS 92 z funkcją antypaniczną typ D dormas 65 blacha czołowa zamka 24x235	215 / 264,45
trzpień dzielony 9 mm	31 / 38,13
klamka dwustronna do drzwi z zamkiem antypanicznym:	
*klamko - klamka na szyldzie owalnym	310 / 381,30
*klamko - gałka na szyldzie owalnym	340 / 418,20

WYPOSAŻENIE DODATKOWE

ZAMKI WPUSZCZANE ANTYPANICZNE DO DRZWI WEWNĘTRZNYCH (KOMPLET STANOWI ZAMEK + TRZPIEŃ + KLAMKA)

	cena za sztukę
GBS 92 z funkcją antypaniczną typ B dormas 55 blacha czołowa zamka 20x235	670 / 824,10
GBS 92 z funkcją antypaniczną typ E dormas 55 blacha czołowa zamka 20x235	226 / 277,98
GBS 92 z funkcją antypaniczną typ D dormas 55 blacha czołowa zamka 20x235	270 / 332,10
trzpień dzielony 9 mm	31 / 38,13
klamka dwustronna do drzwi z zamkiem antypanicznym:	
*klamko - klamka na szyldzie owalnym	310 / 381,30
*klamko - gałka na szyldzie owalnym	340 / 418,20

ELEKTROZACZEP AWERSYJNY W DRZWIACH PRZECIWOŻAROWYCH JEDNOSKRZYDŁOWYCH EI30 PLUS SYSTEMU HALSPAN (ZESTAW: ELEKTROZACZEP + BLACHA ZACZEPOWA)

	cena za sztukę
Elektrozaczep HARTTE SHD12U (12V AC/DC)	748 / 920,04
Elektrozaczep HARTTE SHD24U (24V AC/DC)	728 / 895,44
Elektrozaczep JIS 1710-12AC/DC	70 / 86,10
Elektrozaczep JIS 1733-12AC/DC (z pamięcią wewnętrzną)	75 / 92,25
Elektrozaczep JIS 1710-24AC/DC	68 / 83,64
Elektrozaczep JIS 1733-24AC/DC (z pamięcią wewnętrzną)	80 / 98,40
Blacha elektrozaczepu SPEC-240 (drzwi przylgowe)	22 / 27,06
Blacha elektrozaczepu SPEC-251 (drzwi bezprzylgowe)	80 / 98,40
*seria SHD dostępne inne modele elektrozaczepów po konsultacji z Działem Sprzedaży	
Elektrozaczep EFF-EFF 118F.13-----A71 (10-24V AC/DC)	1035 / 1273,05
Blacha elektrozaczepu (50C-05 lub 50C-04) – do drzwi przylgowych	110 / 135,30
Elektrozaczep Fire 447 6-12V AC/DC	1060 / 1303,80
Elektrozaczep Fire 447 12V DC 100% ED*	845 / 1039,35
Elektrozaczep Fire 447 24V DC 100% ED*	845 / 1039,35
Blacha elektrozaczepu WR 25-R, WL 25-R – do drzwi przylgowych	128 / 157,44
* elektrozaczep nie nagrzewający się	

ELEKTROZACZEP REWERSYJNY W DRZWIACH PRZECIWOŻAROWYCH EI 30, EI30 PLUS, EI 60 PLUS JEDNOSKRZYDŁOWYCH (ZESTAW: ELEKTROZACZEP + BLACHA ZACZEPOWA + ZAMEK TVZ -510)

	cena za sztukę
Elektrozaczep BIRA ELP-009 (12V DC)	220 / 270,60
Elektrozaczep BIRA ELP-018 (24V DC)	226 / 277,98
Elektrozaczep HARTTE SHD12R (12V DC)	748 / 920,04
Elektrozaczep HARTTE SHD24R (24V DC)	770 / 947,10
Zamek TV-Z 510 (Dormakaba)	205 / 252,15
Blacha elektrozaczepu SPEC-250 (drzwi przylgowe)	22 / 27,06
Blacha elektrozaczepu SPEC-236 (drzwi bezprzylgowe)	48 / 59,04

ELEKTROZACZEP AWERSYJNY W DRZWIACH PRZECIWOŻAROWYCH JEDNOSKRZYDŁOWYCH POL-SKONE EI30 ORAZ EI60 PLUS SYSTEMU HALSPAN (ZESTAW: ELEKTROZACZEP + BLACHA ZACZEPOWA)

	cena za sztukę
Elektrozaczep HARTTE SHD12U (12V AC/DC)	748 / 920,04
Elektrozaczep HARTTE SHD24U (24V AC/DC)	728 / 895,44
Blacha elektrozaczepu SPEC-240 (drzwi przylgowe)	22 / 27,06
Blacha elektrozaczepu SPEC-251 (drzwi bezprzylgowe)	80 / 98,40
*seria SHD dostępne inne modele elektrozaczepów po konsultacji z Działem Sprzedaży	
Elektrozaczep EFF-EFF 118F.13-----A71 (10-24V AC/DC) (tylko drzwi EI30)	1032 / 1269,36
Blacha elektrozaczepu (50C-05 lub 50C-04) – do drzwi przylgowych (tylko drzwi EI30)	110 / 135,30
Elektrozaczep Fire 447 6-12V AC/DC	1060 / 1303,80
Elektrozaczep Fire 447 12V DC 100% ED*	845 / 1039,35
Elektrozaczep Fire 447 24V DC 100% ED*	845 / 1039,35
Blacha elektrozaczepu WR 25-R, WL 25-R – do drzwi przylgowych	128 / 157,44
* elektrozaczep nie nagrzewający się	

ELEKTROZACZEP REWERSYJNY W DRZWIACH PRZECIWOŻAROWYCH DWUSKRZYDŁOWYCH EI 30, EI30 PLUS, EI 60 PLUS (ZESTAW: ELEKTROZACZEP + BLACHA ZACZEPOWA + ZAMEK TVZ -510 + KABEL + PRZEPUST KABLA)

	cena za sztukę
Elektrozaczep BIRA ELP-009 (12V DC)	218 / 268,14
Elektrozaczep BIRA ELP-018 (24V DC)	226 / 277,98
Elektrozaczep HARTTE SHD12R (12V DC)	747 / 918,81
Elektrozaczep HARTTE SHD24R (24V DC)	770 / 947,10
Zamek TV-Z 510 (Dormakaba)	205 / 252,15
Blacha elektrozaczepu OKU-007	12 / 14,76
Kabel EFF-EFF 760-250-00	37 / 45,51
Przepust kabla EA 281	195 / 239,85

ELEKTROZACZEP DO DRZWI DECO INVEST DWUSKRZYDŁOWYCH

	cena za sztukę
elektrozaczep 118 awersyjny + blacha zaczepowa + przepust kablowy + kabel + frezowanie pod elektrozaczep	600 / 738,00
elektrozaczep 138/NO/Profix2/1 rewersyjny + blacha zaczepowa + przepust kablowy + kabel + frezowanie pod elektrozaczep	800 / 984,00

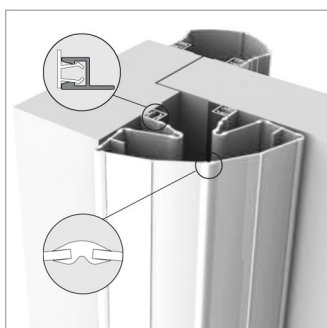

FINNPROTECT - OCHRONA PRZED ZGNIECIENIEM PALCÓW

	cena za sztukę
FINNPROTECT 50-90 biały, system przylgowy, długość 198 cm	310 / 381,30
FINNPROTECT 50-90 biały, system bezprzylgowy, długość 250 cm	360 / 442,80
FINNPROTECT 50-90 czarny, system przylgowy, długość 198 cm	310 / 381,30
FINNPROTECT 50-90 czarny, system bezprzylgowy, długość 250 cm	360 / 442,80
FINNPROTECT 50-90 niebieski, system przylgowy, długość 198 cm	370 / 455,10
FINNPROTECT 50-90 czerwony, system przylgowy, długość 198 cm	370 / 455,10
FINNPROTECT 50-90 żółty, system przylgowy, długość 198 cm	370 / 455,10
FINNPROTECT 50-90 brązowy, system przylgowy, długość 198 cm	370 / 455,10
FINNPROTECT 50-90 brązowy, system bezprzylgowy, długość 250 cm	430 / 528,90
FINNPROTECT 50-90 srebrny, system przylgowy, długość 198 cm	370 / 455,10
FINNPROTECT 50-90 srebrny, system bezprzylgowy, długość 250 cm	430 / 528,90

WYPOSAŻENIE DODATKOWE

ZAWIASY KRYTE I OBIEKTOWE [SYSTEM BEZPRZYLGOWY] DO DRZWI PRZECIWOŻAROWYCH Z OŚCIEŻNICĄ METALOWĄ

drzwi	szer. „60”-„90” x wys. 2000 mm	szer. „100” x wys. 2000 mm	szer. „110” x wys. 2000 mm
EI 30 PLUS	3 zawiasy TECTUS TE 340 3D FR dopłata 245 zł / 301,35 za sztukę (ilość 1-100 szt.) dopłata 220 zł / 270,60 za sztukę (ilość >100 szt.)	3 zawiasy TECTUS TE 340 3D FR dopłata 245 zł / 301,35 za sztukę (ilość 1-100 szt.) dopłata 220 zł / 270,60 za sztukę (ilość >100 szt.)	3 zawiasy TECTUS TE 540 3D FR dopłata 340 zł / 418,20 za sztukę (ilość 1-100 szt.) dopłata 295 zł / 362,85 za sztukę (ilość >100 szt.)
	3 zawiasy ECO SCHULTE OBX 18-2541/120 (częściowo widoczne) dopłata 75 zł / 92,25 za sztukę	3 zawiasy ECO SCHULTE OBX 18-2541/120 (częściowo widoczne) dopłata 75 zł / 92,25 za sztukę	3 zawiasy ECO SCHULTE OBX 18-2541/120 (częściowo widoczne) dopłata 75 zł / 92,25 za sztukę
EI 60 PLUS	3 zawiasy TECTUS TE 540 3D FR dopłata 340 zł / 418,20 za sztukę (ilość 1-100 szt.) dopłata 295 zł / 362,85 za sztukę (ilość >100 szt.)	3 zawiasy TECTUS TE 540 3D FR dopłata 340 zł / 418,20 za sztukę (ilość 1-100 szt.) dopłata 295 zł / 362,85 za sztukę (ilość >100 szt.)	3 zawiasy TECTUS TE 540 3D FR dopłata 340 zł / 418,20 za sztukę (ilość 1-100 szt.) dopłata 295 zł / 362,85 za sztukę (ilość >100 szt.)
	3 zawiasy ECO SCHULTE OBX 18-2541/120 (częściowo widoczne) dopłata 75 zł / 92,25 za sztukę	3 zawiasy ECO SCHULTE OBX 18-2541/120 (częściowo widoczne) dopłata 75 zł / 92,25 za sztukę	3 zawiasy ECO SCHULTE OBX 18-2541/120 (częściowo widoczne) dopłata 75 zł / 92,25 za sztukę

ZAWIASY KRYTE [SYSTEM BEZPRZYLGOWY] DO DRZWI PRZECIWOŻAROWYCH Z OŚCIEŻNICĄ DREWNIANĄ

drzwi	szer. „60”-„90” x wys. 2000 mm	szer. „100” x wys. 2000 mm	szer. „110” x wys. 2000 mm
EI 30 PLUS	3 zawiasy TECTUS TE 340 3D FR dopłata 245 zł / 301,35 za sztukę (ilość 1-100 szt.) dopłata 220 zł / 270,60 za sztukę (ilość >100 szt.)	3 zawiasy TECTUS TE 340 3D FR dopłata 245 zł / 301,35 za sztukę (ilość 1-100 szt.) dopłata 220 zł / 270,60 za sztukę (ilość >100 szt.)	3 zawiasy TECTUS TE 540 3D FR dopłata 340 zł / 418,20 za sztukę (ilość 1-100 szt.) dopłata 295 zł / 362,85 za sztukę (ilość >100 szt.)
EI 60 PLUS	3 zawiasy TECTUS TE 540 3D FR dopłata 340 zł / 418,20 za sztukę (ilość 1-100 szt.) dopłata 295 zł / 362,85 za sztukę (ilość >100 szt.)	3 zawiasy TECTUS TE 540 3D FR dopłata 470 zł / 578,10 za sztukę (ilość 1-100 szt.) dopłata 400 zł / 492,00 za sztukę (ilość >100 szt.)	3 zawiasy TECTUS TE 540 3D FR dopłata 340 zł / 418,20 za sztukę (ilość 1-100 szt.) dopłata 295 zł / 362,85 za sztukę (ilość >100 szt.)

DŹWIGNIA ANTYPANICZNA DO DRZWI JEDNOSKRZYDŁOWYCH (EWAKUACYJNYCH, PRZECIWOŻAROWYCH ORAZ WEWNĄTRZLOKALOWYCH) Z JEDNOPUNKTOWYM RYGLOWANIEM

	cena za sztukę
PHA 2102 dźwignia antypaniczna do drzwi przeciwpożarowych	415 / 510,45
PHA 2104 drążek dźwigni antypanicznej do drzwi przeciwpożarowych (do skrzydła o szerokości do 1000 mm)	46 / 56,58
PHA 2105 drążek dźwigni antypanicznej do drzwi przeciwpożarowych (do skrzydła o szerokości do 1300 mm)	55 / 67,65
PHA 3905 klamka antypaniczna z trzpieniem do drzwi przeciwpożarowych	285 / 350,55
wkładka asymetryczna klasa A srebrna 9/31 standard	25 / 30,75
zaczep do dźwigni, zaczep 1 szt.	10 / 12,30

DŹWIGNIA ANTYPANICZNA DO DRZWI JEDNOSKRZYDŁOWYCH (PRZECIWOŻAROWYCH) Z TRZYPUNKTOWYM RYGLOWANIEM

	cena za sztukę
PHA 2102 dźwignia antypaniczna do drzwi przeciwpożarowych	415 / 510,45
PHA 2104 drążek dźwigni antypanicznej do drzwi przeciwpożarowych (do skrzydła o szerokości do 1000 mm)	46 / 56,58
PHA 2105 drążek dźwigni antypanicznej do drzwi przeciwpożarowych (do skrzydła o szerokości do 1300 mm)	55 / 67,65
PHA 3905 klamka antypaniczna z trzpieniem do drzwi przeciwpożarowych	280 / 344,40
PHX 04 pręty pionowe z osłoną (do skrzydła o wysokości 2270 mm)	132 / 162,36
PHX 05 pręty pionowe z osłoną (do skrzydła o wysokości 3400 mm)	156 / 191,88
PHX 03 rygle pionowe z zaczepami	368 / 452,64
wkładka asymetryczna klasa A srebrna 9/31 standard	25 / 30,75
zaczep do dźwigni, zaczep 2 szt.	10 / 12,30

DŹWIGNIA ANTYPANICZNA DO DRZWI DWUSKRZYDŁOWYCH (EWAKUACYJNYCH, PRZECIWOŻAROWYCH ORAZ WEWNĄTRZLOKALOWYCH) Z TRZYPUNKTOWYM RYGLOWANIEM

	cena za sztukę
PHA 2102 dźwignia antypaniczna do drzwi przeciwpożarowych - 2 szt.	823 / 1012,29
PHA 2104 drążek dźwigni antypanicznej do drzwi przeciwpożarowych (do skrzydła o szerokości do 1000 mm) - 2 szt.	95 / 116,85
PHA 2105 drążek dźwigni antypanicznej do drzwi przeciwpożarowych (do skrzydła o szerokości do 1300 mm) - 2 szt.	110 / 135,30
PHA 3905 klamka antypaniczna z trzpieniem do drzwi przeciwpożarowych	280 / 344,40
PHX 04 pręty pionowe z osłoną (do skrzydła o wysokości 2270 mm)	132 / 162,36
PHX 05 pręty pionowe z osłoną (do skrzydła o wysokości 3400 mm)	156 / 191,88
PHX 03 rygle pionowe z zaczepami	368 / 452,64
wkładka asymetryczna klasa A srebrna 9/31 standard	25 / 30,75
zaczep do dźwigni, zaczep 1 szt.	10 / 12,30

WYPOSAŻENIE DODATKOWE

	cena za sztukę
Zwora EM 3000 H – wersja podstawowa (Dormakaba)	368 / 452,64
Zwora EM 3000 AH – wersja z monitoringiem (Dormakaba)	440 / 541,20
wzmocnienie pod zworę do ościeżnicy DIN	30 / 36,90
wzmocnienie pod zworę do ościeżnicy stalowej	25 / 30,75
Element montażowy AML 3000	75 / 92,25
Element montażowy AMZL 3000	182 / 223,86
Element montażowy AMZL 5000	250 / 307,50
Element montażowy do drzwi przeciwpożarowych AMF 3000 (dobór elementów montażowych w zależności od sposobu montażu)	150 / 184,50
Kontaktron MC 250 wpuszczany	45 / 55,35
Kołnierz montażowy MC200-S19 do kontraktynu (kolor biały) (do ościeżnic metalowych):	20 / 24,60
pochwył ze stali nierdzewnej do drzwi DECO INVEST (dwustronny, długość 900 mm, d=25)	185 / 227,55
zamek rolkowy, wersja z wkładką do drzwi DECO INVEST	106 / 130,38
Trzymacz elektromagnetyczny seria EM (Dormakaba)	175 / 215,25
Uchwyt kątowy podłogowy do trzymacza elektromagnetycznego	150 / 184,50
zamek ABLOY EL560/EI 561 (zamek + osłona (przepust kablowy) EA 281/EA 280 + kabel EA 218)*	2750 / 3382,50
* dopłata za frezowanie pod zamek	150 / 184,50

WYPOSAŻENIE DODATKOWE

BLACHA NIERDZEWNA GRUGOŚĆ 0,6 MM DO DRZWI P.POŻ EI30, EI30 PLUS, EI60 PLUS (1 KOMPLET)

	szer. „60”	szer. „70”	szer. „80”	szer. „90”	szer. „100”	szer. „110”	szer. „120”
wariant A: blacha polerowana lub szcztokowana	178/218,94	186/228,78	199/244,77	215/264,45	231/284,13	244/300,12	-
wariant B: blacha polerowana lub szcztokowana	204/250,92	215/264,45	226/277,98	241/296,43	261/321,03	274/337,02	-
wariant C: blacha polerowana lub szcztokowana	204/250,92	215/264,45	226/277,98	241/296,43	261/321,03	274/337,02	-

BLACHA NIERDZEWNA GRUGOŚĆ 0,6 MM DO DRZWI WEWNĄTRZLOKALOWYCH (1 KOMPLET)

	szer. „60”	szer. „70”	szer. „80”	szer. „90”	szer. „100”	szer. „110”	szer. „120”
wariant A: blacha polerowana lub szcztokowana	178/218,94	186/228,78	199/244,77	215/264,45	231/284,13	244/300,12	257/316,11
wariant B,C,D: blacha polerowana lub szcztokowana	204/250,92	215/264,45	226/277,98	241/296,43	261/321,03	274/337,02	286/351,78
wariant E,F,G,H: blacha polerowana lub szcztokowana	196/241,08	208/255,84	218/268,14	233/286,59	253/311,19	266/327,18	278/341,94
wariant I: blacha polerowana lub szcztokowana	-	226/277,98	245/301,35	259/318,57	279/343,17	299/367,77	-
wariant J: blacha polerowana lub szcztokowana	-	226/277,98	245/301,35	259/318,57	279/343,17	299/367,77	-

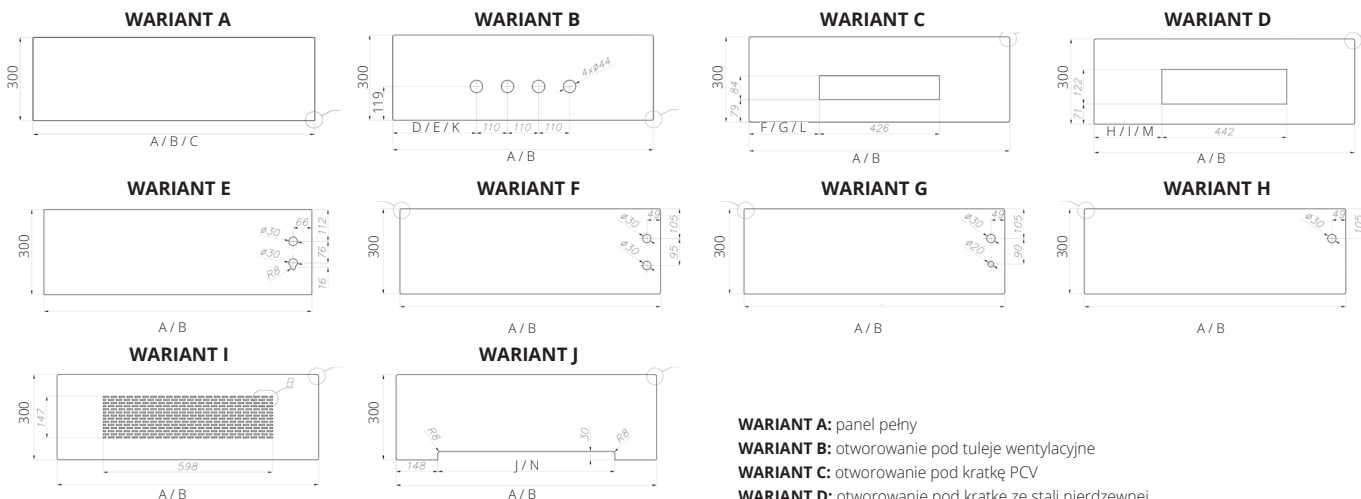

- WARIANT A:** panel pełny
- WARIANT B:** otworzenie pod tuleję wentylacyjną
- WARIANT C:** otworzenie pod kratkę PCV
- WARIANT D:** otworzenie pod kratkę ze stali nierdzewnej
- WARIANT E:** otworzenie pod zamek na wkładkę
- WARIANT F:** otworzenie pod zamek na klucz powtarzalny
- WARIANT G:** otworzenie pod zamek WC
- WARIANT H:** otworzenie pod „mały zamek”
- WARIANT I:** panel z otworami wentylacyjnymi
- WARIANT J:** panel do skrzydeł z podcięciem wentylacyjnym

- **PANELE Z BLACHY SZCZOTKOWANEJ LUB POLEROWANEJ**
- **KRAWĘDZIE PANELU ZATĘPIONE**
- **NAROŻNIKI PANELU ZAOKRĄGLONE - PROMIĘŃ 4x R3**

WYMIARY: WEWNĄTRZLOKALOWE

WARIANT A (PRZYLGOWE)				WARIANT B, C, D, E, F, G, H, I (PRZYLGOWE)											
szerokość	A	B	C	szerokość	A	B	D	E	F	G	H	I	J		
„30”	-	-	329	„60”*	642	616	156	143	108	95	100	87	506		
„40”	-	-	429	„70”	742	716	206	193	158	145	150	137	606		
„50”	-	-	529	„80”	842	816	256	243	208	195	200	187	706		
„60”	642	616	629	„90”	942	916	306	293	258	245	250	237	806		
„70”	742	716	729	„90 plus”	942	926	311	298	263	250	255	242	816		
„80”	842	816	829	„100”	1042	1016	356	343	308	295	300	287	906		
„90”	942	916	929	„110”	1142	1116	406	393	358	345	350	337	1006		
„90 plus”	962	926	-	„120”	1242	1216	456	443	408	395	400	387	1106		
„100”	1042	1016	1029	A panel od strony kołnierza (strona zawiasowa)				B panel od strony felcu (strona przeciwna do zawiasów)							
„110”	1142	1116	1129	D odległość otworu na tuleję wentylacyjną od krawędzi skrzydła (strona zawiasowa)				E odległość otworu na tuleję wentylacyjną od krawędzi skrzydła (strona przeciwna do zawiasów)							
„120”	1242	1116	1129	F odległość kratki PCV od krawędzi skrzydła (strona zawiasowa)				G odległość kratki PCV od krawędzi skrzydła (strona przeciwna do zawiasów)							
A panel od strony kołnierza (strona zawiasowa)				H odległość kratki od krawędzi skrzydła (strona zawiasowa)				I odległość kratki od krawędzi skrzydła (strona przeciwna do zawiasów)							
B panel od strony felcu (strona przeciwna do zawiasów)				J szerokość podcięcia wentylacyjnego				* nie dotyczy WARIANTU I							
C panel od strony kołnierza (strona zawiasowa), od strony felcu (strona przeciwna do zawiasów) - dotyczy skrzydła biernego (drzwi dwuskrzydłowe)															

WYMIARY: WEWNĄTRZLOKALOWE

WARIANT A, B, C, D, E, F, G, H, I (BEZPRZYLGOWE)					
szerokość	A	K	L	M	N
„60”*	623	146,5	98,5	90,5	327
„70”	723	196,5	178,5	140,5	427
„80”	823	246,5	198,5	190,5	527
„90”	923	296,5	248,5	240,5	627
„90 plus”	948	309	261	253	657
„100”	1023	346,5	298,5	290,5	727
„110”	1123	396,5	348,5	340,5	827
„120”	1223	446,5	398,5	390,5	927
A szerokość panela			M odległość kratki od krawędzi skrzydła		
K odległość otworu na tuleję wentylacyjną od krawędzi skrzydła			N szerokość podcięcia wentylacyjnego		
L odległość kratki PCV od krawędzi skrzydła			* nie dotyczy WARIANTU I		

WYMIARY: PRZYLGOWE EI30, EI30 PLUS, EI 60 PLUS

WARIANT A, E (PRZYLGOWE EI30, EI30 PLUS, EI 60 PLUS)			
szerokość	A	B	C
„30”	-	-	334
„40”	-	-	434
„50”	-	-	534
„60”	646	622	634
„70”	746	722	734
„80”	846	822	834
„90”	946	922	934
„90 plus”	966	942	-
„100”	1046	1022	1034
„110”	1146	1122	1134
A panel od strony kołnierza (strona zawiasowa)			
B panel od strony felcu (strona przeciwna do zawiasów)			
C panel od strony kołnierza (strona zawiasowa), od strony felcu (strona przeciwna do zawiasów) - dotyczy skrzydła biernego (drzwi dwuskrzydłowe)			

WYPOSAŻENIE DODATKOWE

ZAWIASY ZE STALI NIERDZEWNEJ [SYSTEM PRZYLGOWY]

cena za sztukę

	Typ zawiasu	
ościeżnica metalowa wewnątrzlokalowa	OTLAV trójdzielny OT-CI335-150IM02	85 / 104,55
ościeżnica DIN przylgowa	OTLAV trójdzielny OT-CI335-150IM04	80 / 98,40
p.poż. EI 30 Plus, EI 60 Plus z metalową ościeżnicą	ECO SCHULTE OBX-3011-3D (kieszeń)	
	ECO SCHULTE OBX-18-1531/120 (zawias)	120 / 147,60
	dopłata za przygotowanie frezowania pod zawias	65 / 79,95
	ECO SCHULTE OBX-3001-3D (kieszeń)	
p.poż. EI 30 Plus, EI 60 Plus z drewnianą ościeżnicą	ECO SCHULTE OBX-3099 (osłonka)	153 / 188,19
	ECO SCHULTE OBX-18-1531/120 (zawias)	

Rodzaj drzwi	Wielkość samozamykacza	Samozamykacze nawierzchniowe	Samozamykacz kryty
RC4	4	GEZE TS 2000, GROOM 200, DORMA TS 83, DORMA TS 92, DORMA TS 93, GEZE TS 3000, GEZE TS 5000	-
B-30, C-30, RC3, SR 37 dB	4	GEZE TS 2000, GEZE TS 3000, GROOM 200, DORMA TS 83	BOXER 2-4, ITS 420 2-4, ITS 96 2-4
FR EI30	4	GEZE TS 2000, GEZE TS 3000, GEZE TS 4000, GROOM 200, DORMA TS 83, DORMA TS 93	BOXER 2-4, ITS 420 2-4, ITS 96 2-4
FR EI30 SR 42 dB	4	GEZE TS 2000, GEZE TS 3000, GEZE TS 4000, GROOM 200, DORMA TS 83, DORMA TS 93	BOXER 2-4, ITS 96 2-4
EI30 PLUS pełne wysokość do 2200 mm	4*	GEZE TS 2000*, GEZE TS 3000, GEZE TS 4000*, GROOM 200*, DORMA TS 83*	BOXER 2-4, ITS 420 2-4, ITS 96 2-4
EI30 PLUS pełne wysokość od 2201 mm do 2500 mm	5	GEZE TS 2000, GROOM 200, DORMA TS 83, DORMA TS 93	-
EI30 PLUS szklone wysokość do 2200 mm	5	GEZE TS 2000, GROOM 200, DORMA TS 83, DORMA TS 93	-
EI30 PLUS szklone wysokość od 2201 mm do 2500 mm	6	GEZE TS 4000, GEZE TS 5000, DORMA TS 83, DORMA TS 93	-
EI60 PLUS pełne wysokość do 2200 mm	5	GEZE TS 2000, GROOM 200, DORMA TS 83, DORMA TS 93	BOXER 2-4 *** ITS 420 2-4 *** ITS 96 3-6
EI60 PLUS pełne wysokość od 2201 mm do 2500 mm	6	GEZE TS 4000, GEZE TS 5000, DORMA TS 83, DORMA TS 93	ITS 96 3-6
EI60 PLUS szklone wysokość do 2400 mm	6**	GEZE TS 4000, GEZE TS 5000, DORMA TS 83**, DORMA TS 93**	ITS 96 3-6
EI60 PLUS szklone wysokość od 2401 mm do 2500 mm	7	DORMA TS 83, DORMA TS 93	-
dźwiękoizolacyjne TYP A, TYP B	4*	GEZE TS 2000*, GEZE TS 3000, GEZE TS 4000*, GROOM 200, DORMA TS 83	-
dźwiękoizolacyjne TYP A DUO, TYP B DUO	4*	GEZE TS 2000, GEZE TS 3000, GEZE TS 4000, GROOM 200, DORMA TS 83	BOXER 2-4 **** ITS 420 2-4, ITS 96 2-4
wewnątrzlokalowe	4*	GEZE TS 2000*, GEZE TS 3000, GEZE TS 4000*, GROOM 200, DORMA TS 83	GEZE BOXER 2-4 z szyną*****, ASSA ABLOY DC840 z szyną G892

Samozamykacze ramieniowe: GEZE TS 2000, GROOM 200, DORMA TS 83, GEZE TS 4000

Samozamykacze szynowe: GEZE TS 3000, DORMA TS 93, GEZE TS 5000

* dla skrzydła o szerokości „110” mm samozamykacz wielkości 5

*** tylko do drzwi o wymiarze 1012x2075 mm

** dla skrzydła o szerokości „110” mm samozamykacz wielkości 7

**** tylko z ościeżnicą stałą

***** grubość skrzydła 46 mm

ZESTAWIENIE ZAWIASÓW

Rodzaj drzwi	Uwagi	Ilość zawiasów	Rodzaj zawiasów
TYP A / TYP B	-	3	zawias czopowy ø13,5
TYP A / TYP B DUO	dla szerokości od „60” do „70”	2	zawias kryty DUO
	dla szerokości od „80”	3	
	dla drzwi wydłużonych	3	
DECO INVEST	-	3	zawias trójdzielny typ T
HIGRO	-	2	SIMONSWERK
GAMMA	dla szerokości od „60” do „110”	3	zawias ECO SCHULTE OBX
SR 37 dB	dla szerokości od „60” do „90 PLUS”	3	zawias czopowy ø20
	dla szerokości „100”	4	
RC3	-	4	zawias czopowy ø16
RC4	-	2	zawias ECO SCHULTE OBX
CERBER PLUS	-	3	zawias czopowy ø16
	dla szerokości od „60” do „90 PLUS”	3	
	dla szerokości „100”	4	
B-30	dla drzwi wydłużonych	4	zawias czopowy ø20
	dla szerokości od „60” do „90 PLUS”	3	
	dla szerokości „100”	4	
C-30	dla drzwi wydłużonych	4	zawias czopowy ø20
	dla szerokości od „60” do „90 PLUS”	3	
	dla szerokości „100”	4	
FR EI30 SR 32 dB	dla szerokości od „60” do „90 PLUS”	3	zawias czopowy ø20
	dla szerokości „100”	4	
	dla drzwi wydłużonych	4	
FR EI30 SR 42 dB	-	4	zawias czopowy ø16
EI30 PLUS	dla szerokości od „60” do „90 PLUS”	3	zawias czopowy ø20
	dla szerokości „100”, „110”	4	
	dla drzwi wydłużonych powyżej 25mm	4	
EI30 PLUS wersja bezprzylgowa	-	3	ECO SCHULTE/SIMONSWERK
EI60 PLUS	-	4	zawias czopowy ø20
EI60 PLUS wersja bezprzylgowa	-	3	ECO SCHULTE/SIMONSWERK

WYMIARY TECHNICZNE

OŚCIEŻNICE DREWNIANE

Do drzwi FR EI30, EI30 PLUS, B-30, C-30, RC3, SR 37 dB

Do drzwi EI60 PLUS

symbol	zakres regulacji	kompletacja
ZB1	100-120	ościeżnica 100 mm, listwa, opaska 32 mm
ZB2	120-144	ościeżnica 100 mm, listwa, opaska 52 mm

symbol	zakres regulacji	kompletacja
ZB3	144-188	ościeżnica 100 mm, listwa, opaska 32 mm, panel 76 mm
ZB4	188-210	ościeżnica 100 mm, listwa, opaska 52 mm, panel 76 mm
ZB5	210-254	ościeżnica 100 mm, listwa, opaska 32 mm, panel 142 mm
ZB6	254-276	ościeżnica 100 mm, listwa, opaska 52 mm, panel 142 mm
ZB7	276-320	ościeżnica 100 mm, listwa, opaska 32 mm, panel 208 mm
ZB8	320-342	ościeżnica 100 mm, listwa, opaska 52 mm, panel 208 mm
ZB9	342-386	ościeżnica 100 mm, listwa, opaska 32 mm, panel 274 mm
ZB10	386-410	ościeżnica 100 mm, listwa, opaska 52 mm, panel 274 mm

symbol	zakres regulacji	kompletacja
ZB11	410-429	ościeżnica 100 mm, listwa, opaska 32 mm, panel 142+198 mm
ZB12	429-476	ościeżnica 100 mm, listwa, opaska 52 mm, panel 142+198 mm
ZB13	476-495	ościeżnica 100 mm, listwa, opaska 32 mm, panel 208+198 mm
ZB14	495-542	ościeżnica 100 mm, listwa, opaska 52 mm, panel 208+198 mm
ZB15	542-560	ościeżnica 100 mm, listwa, opaska 32 mm, panel 274+198 mm
ZB16	560-605	ościeżnica 100 mm, listwa, opaska 52 mm, panel 274+198 mm

symbol	zakres regulacji	kompletacja
ZA1	120-140	Ościeżnica 120 mm, listwa, opaska 32 mm
ZA2	140-164	Ościeżnica 120 mm, listwa, opaska 52 mm

symbol	zakres regulacji	kompletacja
ZA3	164-208	Ościeżnica 120 mm, listwa, opaska 32 mm panel 76 mm
ZA4	208-230	Ościeżnica 120 mm, listwa, opaska 52 mm panel 76 mm
ZA5	230-274	Ościeżnica 120 mm, listwa, opaska 32 mm panel 142 mm
ZA6	274-296	Ościeżnica 120 mm, listwa, opaska 52 mm panel 142 mm
ZA7	296-340	Ościeżnica 120 mm, listwa, opaska 32 mm panel 208 mm
ZA8	340-362	Ościeżnica 120 mm, listwa, opaska 52 mm panel 208 mm
ZA9	362-406	Ościeżnica 120 mm, listwa, opaska 32 mm panel 274 mm
ZA10	406-430	Ościeżnica 120 mm, listwa, opaska 52 mm panel 274 mm

symbol	zakres regulacji	kompletacja
ZA11	430-449	ościeżnica 120 mm, listwa, opaska 32 mm, panel 142+198 mm
ZA12	449-496	ościeżnica 120 mm, listwa, opaska 52 mm, panel 142+198 mm
ZA13	496-515	ościeżnica 120 mm, listwa, opaska 32 mm, panel 208+198 mm
ZA14	515-562	ościeżnica 120 mm, listwa, opaska 52 mm, panel 208+198 mm
ZA15	562-580	ościeżnica 120 mm, listwa, opaska 32 mm, panel 274+198 mm
ZA16	580-625	ościeżnica 120 mm, listwa, opaska 52 mm, panel 274+198 mm

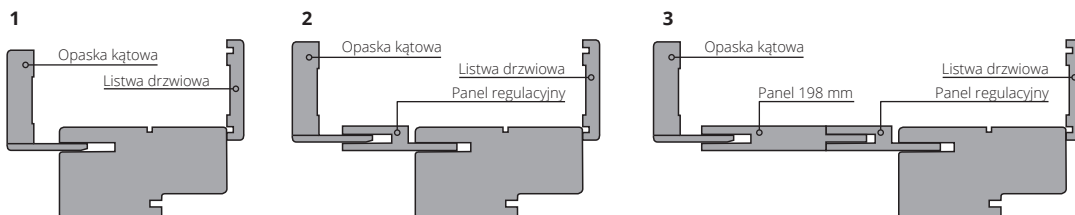

Do drzwi CERBER PLUS, CERBER PLUS 37 dB, GAMMA

1			2			3		
symbol	zakres regulacji	kompletacja	symbol	zakres regulacji	kompletacja	symbol	zakres regulacji	kompletacja
ZC1, ZG1	92-112	ościeżnica 92 mm, listwa, opaska 32 mm	ZC3, ZG3	136-180	ościeżnica 92 mm, listwa, opaska 32 mm, panel 76 mm	ZC11, ZG11	402-421	ościeżnica 92 mm, listwa, opaska 32 mm, panel 142+198 mm
ZC2, ZG2	112-136	ościeżnica 92 mm, listwa, opaska 52 mm	ZC4, ZG4	180-202	ościeżnica 92 mm, listwa, opaska 52 mm, panel 76 mm	ZC12, ZG12	421-468	ościeżnica 92 mm, listwa, opaska 52 mm, panel 142+198 mm
			ZC5, ZG5	202-246	ościeżnica 92 mm, listwa, opaska 32 mm, panel 142 mm	ZC13, ZG13	468-487	ościeżnica 92 mm, listwa, opaska 32 mm, panel 208+198 mm
			ZC6, ZG6	246-268	ościeżnica 92 mm, listwa, opaska 52 mm, panel 142 mm	ZC14, ZG14	487-534	ościeżnica 92 mm, listwa, opaska 52 mm, panel 208+198 mm
			ZC7, ZG7	268-312	ościeżnica 92 mm, listwa, opaska 32 mm, panel 208 mm	ZC15, ZG15	534-553	ościeżnica 92 mm, listwa, opaska 32 mm, panel 274+198 mm
			ZC8, ZG8	312-334	ościeżnica 92 mm, listwa, opaska 52 mm, panel 208 mm	ZC16, ZG16	553-600	ościeżnica 92 mm, listwa, opaska 52 mm, panel 274+198 mm
			ZC9, ZG9	334-378	ościeżnica 92 mm, listwa, opaska 32 mm, panel 274 mm			
			ZC10, ZG10	378-402	ościeżnica 92 mm, listwa, opaska 52 mm, panel 274 mm			

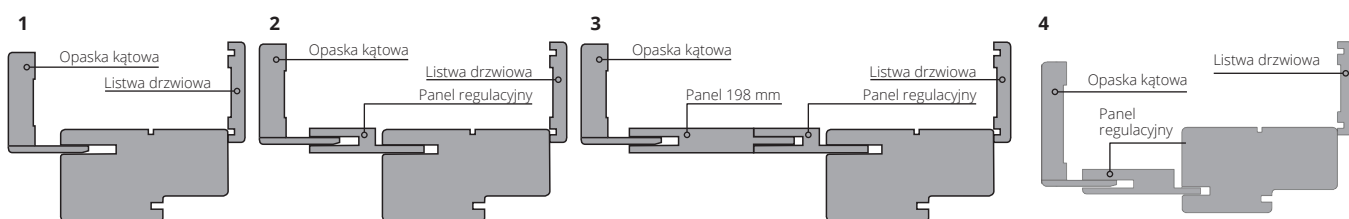

Istnieje możliwość wykonania nietypowej zabudowy po konsultacji z Działem Sprzedaży.

OŚCIEŻNICE DO DRZWI DŹWIĘKOIZOLACYJNYCH TYP A, TYP B, TYP A DUO, TYP B DUO

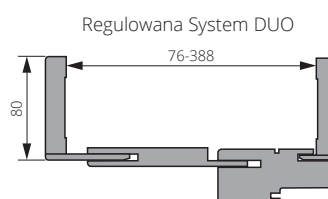
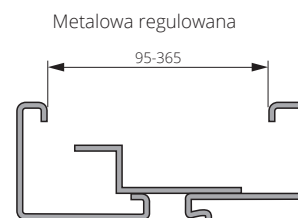
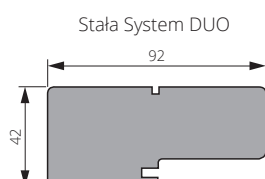
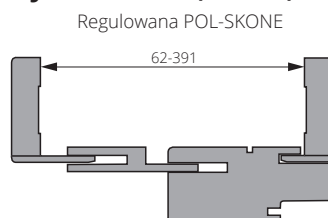
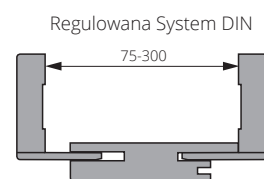
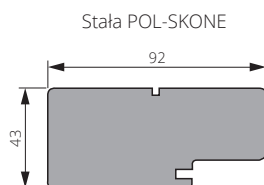

Istnieje możliwość wykonania ościeżnic regulowanych o zakresach ponadstandardowych.

WYMIARY TECHNICZNE

FR EI30, EI 30 PLUS, EI 60 PLUS, B-30, C-30, RC3, SR 37 dB, SR 42 dB, CERBER PLUS, GAMMA OŚCIEŻNICA DREWNIANA

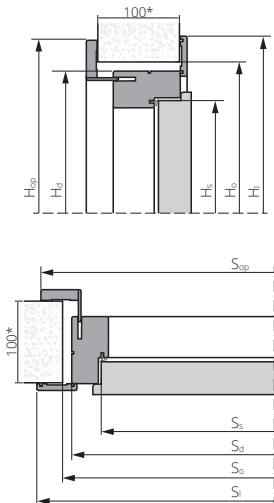

DŹWIĘKOIZOLACYJNE TYP A, B OŚCIEŻNICA DREWNIANA REGULOWANA

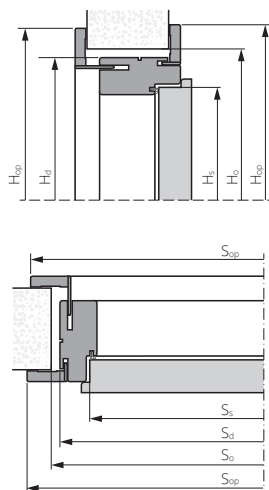

DŹWIĘKOIZOLACYJNE TYP A, B OŚCIEŻNICA DREWNIANA STAŁA

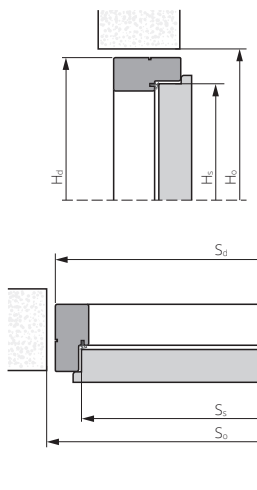

EI30 PLUS, EI60 PLUS OŚCIEŻNICA DREWNIANA

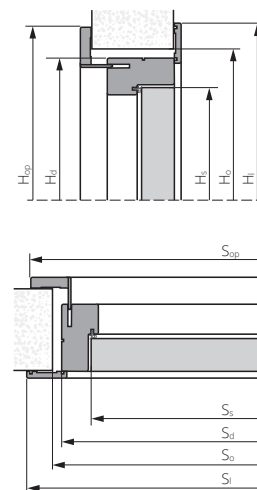

DŹWIĘKOIZOLACYJNE TYP A, B OŚCIEŻNICA DREWNIANA BEZPRZYLGOWA

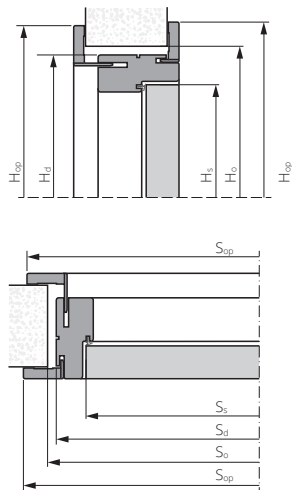

DŹWIĘKOIZOLACYJNE TYP A, B OŚCIEŻNICA DIN ZP REGULOWANA

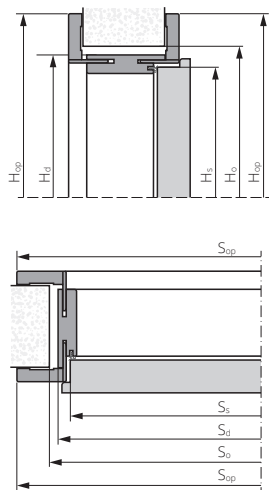

EI30 PLUS, EI60 PLUS, RC3, RC4, GAMMA, DECO INVEST, CERBER PLUS OŚCIEŻNICA METALOWA STAŁA

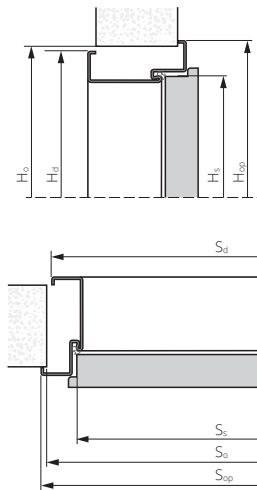

EI30 PLUS, EI60 PLUS OŚCIEŻNICA METALOWA REGULOWANA

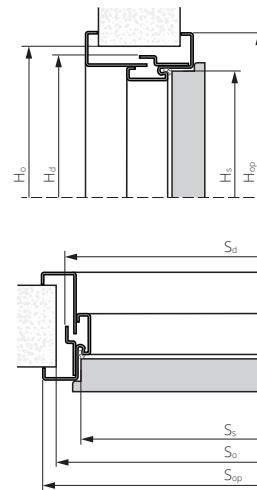

DŹWIĘKOIZOLACYJNE TYP A, B, DECO INVEST, GAMMA OŚCIEŻNICA METALOWA REGULOWANA

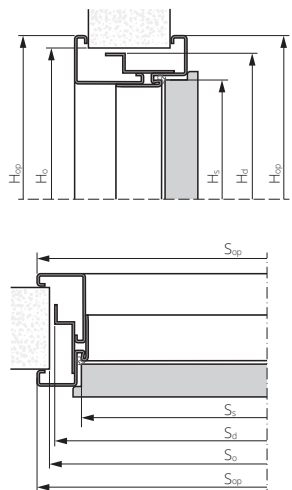

EI30 PLUS, EI60 PLUS, HIGRO OŚCIEŻNICA METALOWA STAŁA

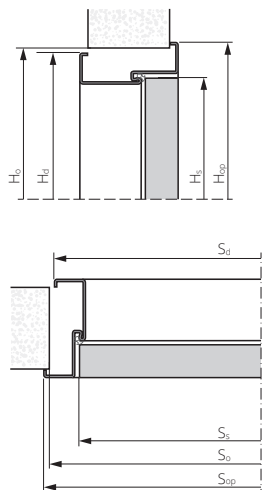

EI30 PLUS, EI60 PLUS OŚCIEŻNICA METALOWA REGULOWANA

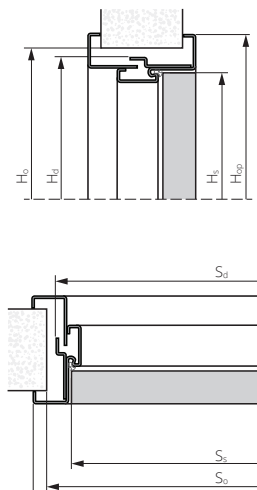

DRZWI WAHADŁOWE OŚCIEŻNICA DREWNIANA STAŁA

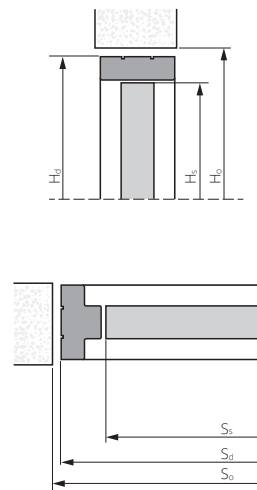

WYMIARY TECHNICZNE

Rodzaj drzwi	Typ ościeżnicy	Rozmiar	Ss	Hs	Sd	Hd	Sop	Hop	Sop z panelem	Hop z panelem	Sl	HI	So	Ho	
DRZWI PRZECIWPÓŻAROWE	E130 PLUS E160 PLUS wersja przylgowa	drewniana	„60”	624	2026	2075	806	2121	816	2126	823	2130	740	2090	
			„70”	724			906		916		923		840		
			„80”	824			1006		1016		1023		940		
			„90”	924			1106		1116		1123		1040		
			„90” plus	944			1126		1136		1143		1060		
			„100”	1024			1206		1216		1223		1140		
			„90”+„90”	924 936			2046		2056		2063		1980		
			„100”+„100”	1024 1036			2152		2246		2256		2180		
		metalowa regulowana	„60”	624	661	724	-	-	665*						
			„70”	724	761	824	-	-	765*						
			„80”	824	861	924	-	-	865*						
			„90”	924	961	1024	-	-	965*						
	„90” plus		944	981	1044	-	-	985*							
	„100”		1024	1061	1124	-	-	1065*							
	„90”+„90”		924 936	1899	1962	-	-	1905*							
	„100”+„100”		1024 1036	2099	2162	-	-	2105*							
	metalowa stała	„60”	624	660	704	-	-	680*							
		„70”	724	760	804	-	-	780*							
		„80”	824	860	904	-	-	880*							
		„90”	924	960	1004	-	-	980*							
		„90” plus	944	980	1024	-	-	1000*							
		„100”	1024	1060	1104	-	-	1080*							
		„90”+„90”	924 936	1898	1942	-	-	1920*							
		„100”+„100”	1024 1036	2098	2142	-	-	2120*							
		FR E130	drewniana	„60”	624	2026	2075	806	2121	816	2126	823	2130	740	2090
				„70”	724			906		916		923		840	
				„80”	824			1006		1016		1023		940	
				„90”	924			1106		1116		1123		1040	
	„90” plus			944	1126			1136		1143		1060			
	„100”			1024	1206			1216		1223		1140			
	„90”+„90”			924 936	2046			2056		2063		1980			
	„100”+„100”			1024 1036	2152			2246		2256		2180			
	drewniana		„60”	625	712	806	816	823	740						
			„70”	725	812	906	916	923	840						
			„80”	825	912	1006	1016	1023	940						
			„90”	925	1012	1106	1116	1123	1040						
metalowa regulowana	„60”	625	660	724	-	-	665*								
	„70”	725	760	824	-	-	765*								
	„80”	825	860	924	-	-	865*								
	„90”	925	960	1024	-	-	965*								
	„90” plus	985	1020	1084	-	-	1025*								
	„100”	1025	1060	1124	-	-	1065*								
	„90”+„90”	925 925	1876	1962	-	-	1905*								
	„100”+„100”	1025 1025	2076	2162	-	-	2105*								
metalowa stała	„60”	625	660	724	-	-	680*								
	„70”	725	760	824	-	-	780*								
	„80”	825	860	924	-	-	880*								
	„90”	925	960	1024	-	-	980*								
	„90” plus	985	1020	1084	-	-	1040*								
	„100”	1025	1060	1124	-	-	1080*								
	„90”+„90”	925 925	1876	1940	-	-	1900*								
	„100”+„100”	1025 1025	2076	2140	-	-	2100*								
	DRZWI WEWNĘTRZNE WEJŚCIOWE	B-30 C-30 RC3	drewniana	880	792	2022	2075**	880	2121	984	2126	991	2130	910	2090
				980	892			980		1074		1091		1010	
				„90”	924			1012		1106		1123		1040	
				„90” plus	944			1032		1126		1136		1060	
„100”				1024	1112			1206		1216		1140			
RC3		metalowa stała	„80”	824	2022	2049	904	2071	-	-	-	-	880*	2060	
			„90”	924			960		1004		-		980*		
			„90” plus	944			980		1024		-		1000*		
RC4		metalowa stała	„80”	824	2022	2044	904	2066	-	-	-	-	880*	2054	
			„90”	924			960		1004		-		980*		
			„90” plus	944			980		1024		-		1000*		
			„100”	1024			1060		1104		-		1080*		
	CERBER PLUS CERBER PLUS RC2		drewniana stała	„80”			818		2020		2067		895		2114
„90”		918		995	1088	1101	1025								
„90” plus		928		1005	1098	1111	1035								
„100”		1018		1095	1188	1201	1125								
metalowa	„80”	818	871	2020	2055	897	2068	-	-	-	-	885	2060		
	„90”	918	971			997		-		985					
	„90” plus	928	981			1007		-		995					
	„100”	1018	1071			1097		-		1085					

** możliwość zamówienia drzwi na wysokość 2000 mm, 1950 mm

* konieczność podkuwania w ścianie pod puszką osłonową

Ss - szerokość skrzydła
Hs - wysokość skrzydła
Sd - szerokość drzwi
Hd - wysokość drzwi
Sop - szerokość drzwi po zewnętrznej stronie opaski 60 mm
Hop - wysokość drzwi po zewnętrznej stronie opaski 60 mm
Sop z panelem - szerokość po zewnętrznej stronie opaski dla zakresów z panelem poszerzającym
Hop z panelem - wysokość po zewnętrznej stronie opaski dla zakresów z panelem poszerzającym
Sl - szerokość drzwi po opaskach/listwach 60 mm od strony zawiasowej
HI - wysokość drzwi po opasce/listwie 60 mm od strony zawiasowej
So - sugerowana szerokość otworu montażowego
Ho - sugerowana wysokość otworu montażowego

WYMIARY TECHNICZNE

Rodzaj drzwi	Typ ościeżnicy	Rozmiar	Ss	Hs	Sd	Hd	Sop	Hop	Sop z panelem	Hop z panelem	SI	HI	So	Ho			
DRZWI AKUSTYCZNE	SR 37 dB	drewniana	„80”	824	2022	2075	912	1006	1016	1016	1023	2130	940	2090			
			„90”	924			1012	1106	1116	1123	1040						
			„100”	1024			1112	1206	1216	1223	1140						
	SR 42 dB	drewniana	„90”+„90”	924 936	2022	2075	1952	2046	2056	2056	2063	2130	1980	2090			
			„100”+„100”	1024 1036			2152	2246	2256	2263	2180						
	TYP A TYP B - wersja przylgowa	metalowa regulowana	„80”	818	2020	2062	884	917	-	-	-	-	-	889	2065		
			„90”	918			984	1017	-	-	989						
			„90” plus	928			994	1027	-	-	999						
			„100”	1018			1084	1117	-	-	1089						
		drewniana regulowana	„80”	818	2020	2067	895	988	998	998	998	998	2118	2118	915	2080	
			„90”	918			995	1088	1098	1098	1015						
			„90” plus	928			1005	1098	1108	1108	1025						
			„100”	1018			1095	1188	1198	1198	1115						
		drewniana stała	„80”	818	2020	2064	889	-	-	-	-	-	-	-	910	2075	
			„90”	918			989	-	-	-	1010						
			„90” plus	928			999	-	-	-	1020						
			„100”	1018			1089	-	-	-	1110						
		DIN regulowana	„80”	818	2020	2043	846	946	946	-	-	-	-	-	875	2055	
			„90”	918			946	1046	-	-	975						
			„90” plus	928			956	1056	-	-	985						
			„100”	1018			1046	1146	-	-	1075						
		TYP A Duo TYP B Duo - wersja bezprzylgowa	drewniana regulowana	„80”	825	2040	2083	893	1026	1026	1036	1036	2154	2154	915	2095	
				„90”	925			993	1126	1136	1136	1015					
				„90” plus	950			1018	1151	1161	1161	1040					
				„100”	1025			1093	1226	1236	1236	1115					
				„90”+„90”	925 925			1908	2041	2051	2051	1930					
				„100”+„100”	1025 1025			2108	2241	2251	2251	2130					
			drewniana stała	„80”	825	2040	2083	893	-	-	-	-	-	-	-	915	2095
				„90”	925			993	-	-	-	1015					
	„90” plus			950	1018			-	-	-	1040						
„100”	1025			1093	-			-	-	1115							
„90”+„90”	925 925			1908	-			-	-	1930							
„100”+„100”	1025 1025			2108	-			-	-	2130							
HIGRO	metalowa	„80”	825	2042	2073	872	902	-	-	-	-	-	885	2080			
		„90”	925			972	1002	-	-	985							
		„100”	1025			1072	1102	-	-	1085							
GAMMA	drewniana	„80”	818	2020	2067	895	988	998	998	1001	2119	2120	915	2080			
		„90”	918			995	1088	1098	1101	1015							
		„100”	1018			1095	1188	1198	1201	1115							
		„110”	1118			1195	1288	1298	1301	1215							
		„90”+„90”	918 931			1930	2023	2033	2036	1950							
		„100”+„100”	1018 1031			2130	2223	2233	2236	2150							
		„110”+„110”	1118 1131			2330	2423	2433	2436	2350							
		metalowa regulowana	„80”			818	2020	2062	884	917			-		-	-	-
	„90”		918	984	1017	-			-	990							
	„100”		1018	1084	1117	-			-	1090							
	„110”		1118	1184	1217	-			-	1190							
	„90”+„90”		918 931	1925	1951	-			-	1925							
	„100”+„100”		1018 1031	2125	2151	-			-	2125							
	„110”+„110”		1118 1131	2225	2351	-			-	2325							
	metalowa stała		„80”	818	2020	2055			871	897	-	-	-	-	-	-	881
		„90”	918	971			997	-	-	981							
		„100”	1018	1071			1097	-	-	1081							
		„110”	1118	1171			1197	-	-	1181							
		„90”+„90”	918 931	1905			1931	-	-	1915							
		„100”+„100”	1018 1031	2105			2131	-	-	2115							
		„110”+„110”	1118 1131	2305			2331	-	-	2315							
		DECO INVEST	metalowa stała	„70”			721	2020	2055	774	800	-	-	-			-
	„80”			821	874	900	-			-	885						
	„90”			921	974	1000	-			-	985						
„90” plus	931			984	1010	-	-			995							
„100”	1021			1074	1100	-	-			1085							
„110”	1121			1174	1200	-	-			1185							
metalowa regulowana	„90”+„90”		921 934	1908	1934	-	-	1918									
	„100”+„100”		1021 1034	2108	2134	-	-	2118									
	„80”		821	888	920	-	-	892									
	„90”		921	988	1020	-	-	992									
	„90” plus		931	998	1030	-	-	1002									
	„100”		1021	1088	1120	-	-	1092									
DRZWI WAHADŁOWE	drewniana stała	„60”	644	2033	2076	769	-	-	-	-	-	-	795	2090			
		„70”	744			869	-	-	-	895							
		„80”	844			969	-	-	-	995							
		„90”	944			1069	-	-	-	1095							
		„60”+„60”	644 644			1418	-	-	-	1445							
		„70”+„70”	744 744			1618	-	-	-	1645							
		„80”+„80”	844 844			1818	-	-	-	1845							
		„90”+„90”	944 944			2018	-	-	-	2045							

ISTOTNE INFORMACJE UŻYTKOWE DOT. SZEROKOŚCI 90 PLUS

FR EI30, EI30 PLUS EI60 PLUS

ościeżnica drewniana
FR EI30, EI30 PLUS

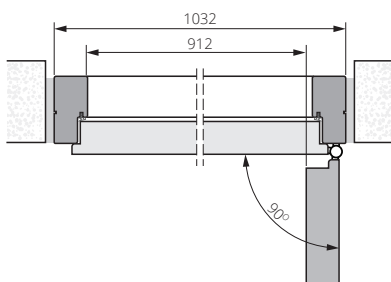

ościeżnica metalowa
EI30 PLUS

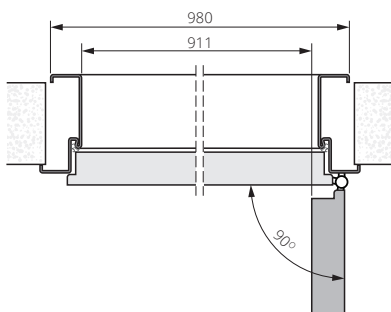

ościeżnica drewniana
EI60 PLUS

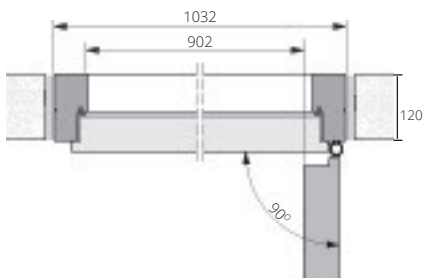

ościeżnica metalowa
EI60 PLUS

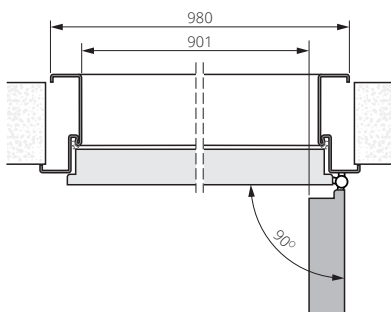

EI30 PLUS, EI60 PLUS

ościeżnica drewniana bezprzylgowa
EI30 PLUS

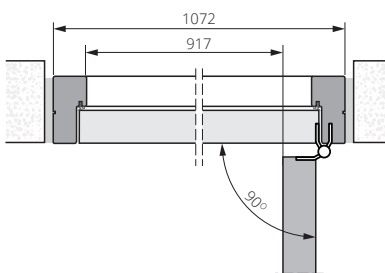

ościeżnica metalowa stała bezprzylgowa
EI30 PLUS

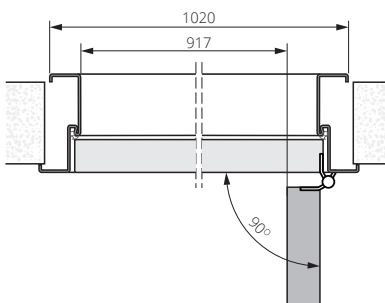

ościeżnica drewniana bezprzylgowa
EI60 PLUS

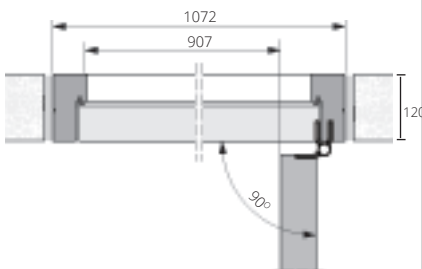

ościeżnica metalowa stała bezprzylgowa
EI60 PLUS

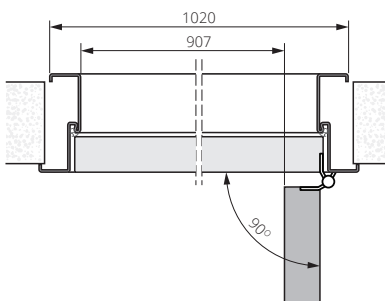

B-30, C-30, SR 37 dB, RC3, FR EI30, SR 42 dB

ościeżnica drewniana
B-30, C-30

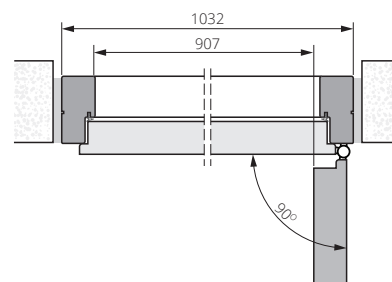

ościeżnica metalowa
RC3

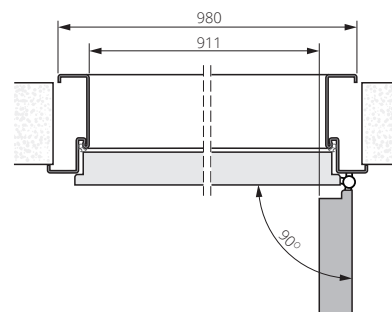

ościeżnica drewniana
RC3

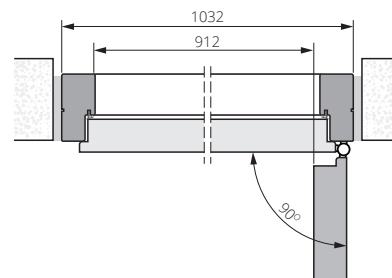

ościeżnica drewniana
FR EI30, SR 42 dB

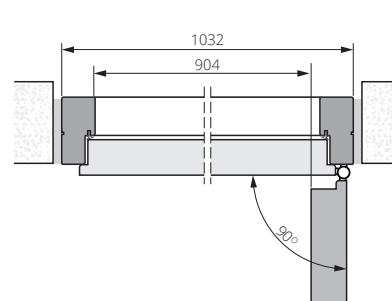

ISTOTNE INFORMACJE UŻYTKOWE DOT. SZEROKOŚCI 90 PLUS

CERBER PLUS, DECO INVEST

ościeżnica drewniana
CERBER PLUS

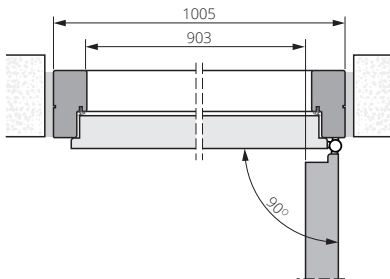

ościeżnica metalowa
DECO INVEST

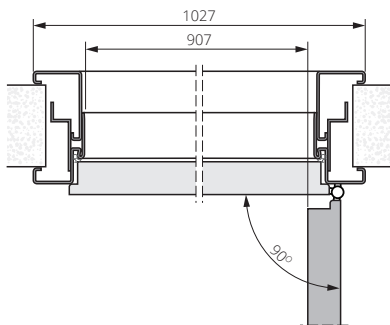

ościeżnica metalowa
CERBER PLUS

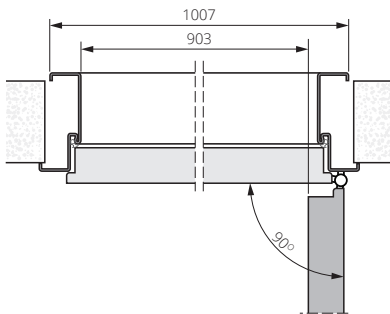

DŹWIĘKOIZOLACYJNE TYP A, TYP B, WEWNĄTRZLOKALOWE

ościeżnica drewniana
TYP A, B, wewnątrzlokalowe o 3 klasie
wytrzymałości mechanicznej, wewnątrzlokalowe

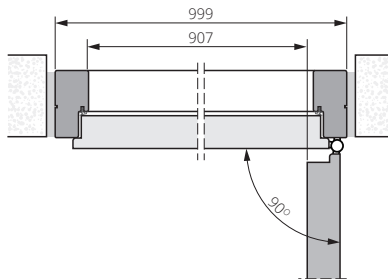

ościeżnica metalowa
TYP A, B, wewnątrzlokalowe

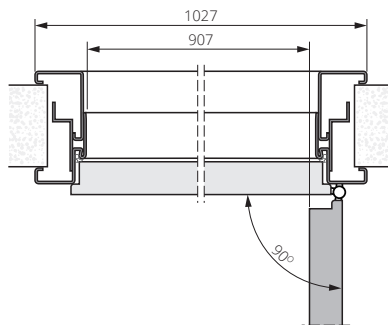

ościeżnica ZP
TYP A, B, wewnątrzlokalowe o 3 klasie
wytrzymałości mechanicznej, wewnątrzlokalowe

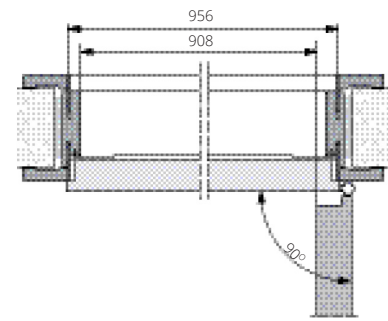

ościeżnica drewniana DUO
TYP A, B Duo, wewnątrzlokalowe bezprzylgowe

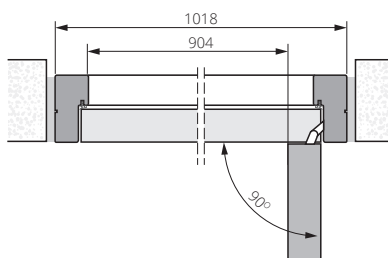

DRZWI WEWNĘTRZNE DUO

ościeżnica ZD

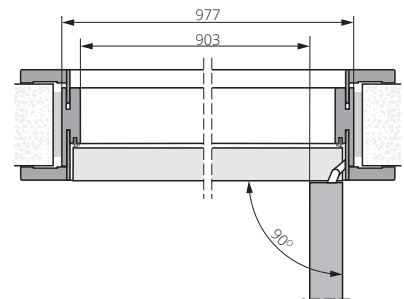

ościeżnica metalowa

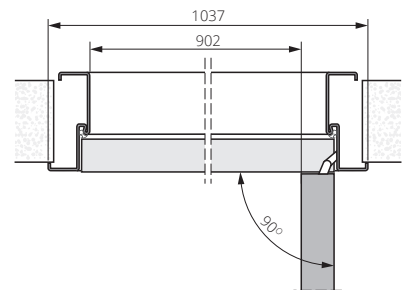

DOPLĄTY ZA LAMINAT HPL

Laminat HPL, grubość 1 mm, struktura FH.

* laminat 0125 występuje tylko w strukturze NA.

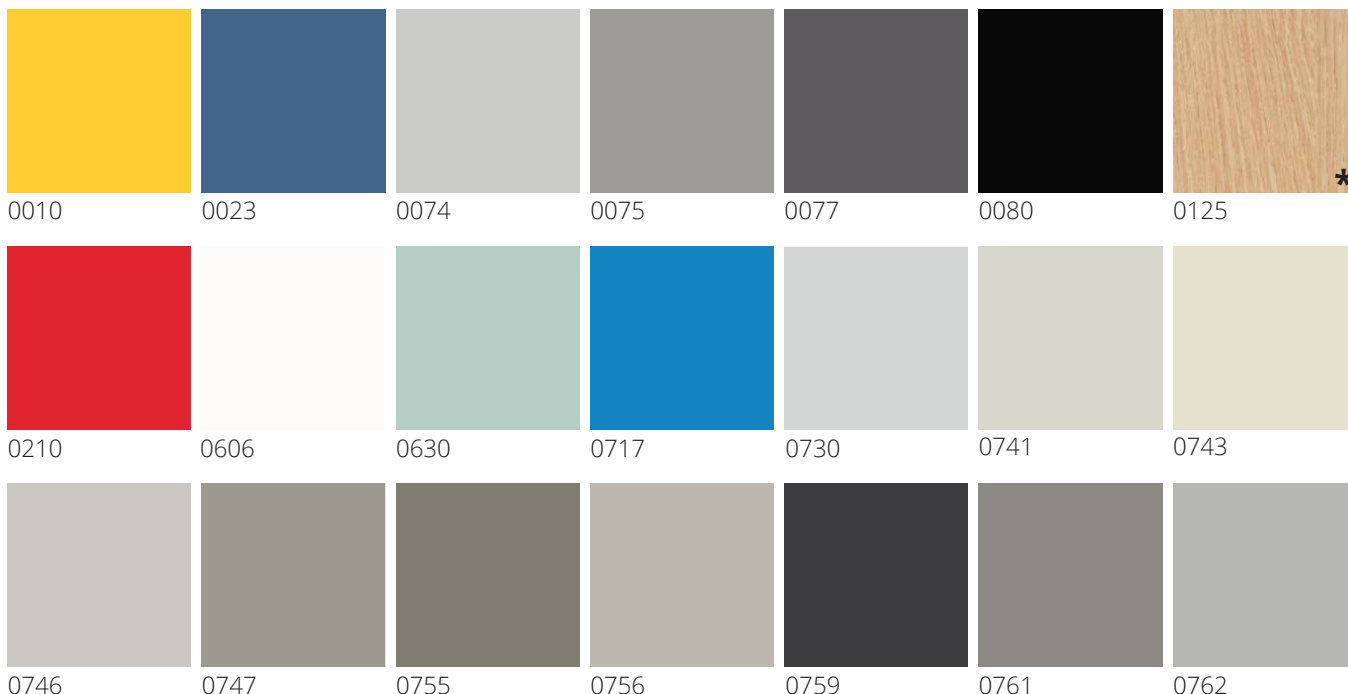

DOPLĄTA DO CENY DRZWI ZA LAMINAT HPL

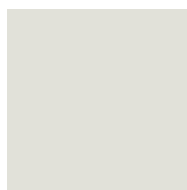

1203

kolor laminatu	szerokość „60” - „100”	szerokość „110” - „120”
0743, 0741, 0606, 0717, 0210, 0074, 1203, 0756, 0762, 0747, 0755, 0075, 0077, 0761, 0759, 0080, 0023, 0010	325/399,75	520/639,60
0746, 0630, 0730	520/639,60	
0125	356/437,88	570/701,10

MOŻLIWOŚĆ WYKONANIA OBRZEŻA ABS 0,8 MM

dotyczy drzwi DECO w systemie bezprzylgowym

zabezpieczenie 3 krawędzi

65 zł / 79,95

zabezpieczenie 4 krawędzi

80 zł / 98,40

MOŻLIWOŚĆ WYKONANIA OBRZEŻA W KOLORZE CZARNYM UNJ RAL 9005; SZARYM 222; ANTRACYT 531 DO LAMINATÓW DREWNOPODOBNYCH

dotyczy drzwi DECO, CERBER PLUS, CERBER PLUS RC2; RC3, RC4, B30, C30.

bez dopłaty



DOPLĄTA DO KOLORU PODSTAWOWEGO BIAŁY (RAL 9003)

Ekologiczne farby akrylowe, kolory palet RAL (oprócz metalicznych) - dopłata do koloru podstawowego biały (RAL 9003) według tabeli kolorystycznej przy poszczególnych modelach.

PALETA RAL podział kolorów wg stopnia intensywności koloru (nie dotyczy ościeżnic metalowych).

GRUPA I dopłata wg tabeli dopłat
6020 7002 7042 8000

GRUPA II dopłata wg tabeli dopłat

1000 1001 1002 1012 1014 1015 1020 3000 3011 3016 4002 4006 5001 5002 5005 5007 5008 5009 5010 5012 5013 5015 5017 5019 5020 5022 5024 6000 6001 6004 6005 6007 6009 6012 6013 6014 6015 6016 6021 6022 6024 6026 6028 6029 6032 6034 7000 7001 7003 7004 7005 7006 7008 7009 7010 7011 7012 7013 7015 7016 7021 7022 7023 7024 7026 7030 7031 7032 7033 7034 7035 7036 7037 7038 7039 7040 7043 7044 7045 7046 7047 8001 8003 8007 8008 8011 8014 8015 8016 8017 8019 8022 8023 8025 8027 8028 9001 9010 9016 9018

GRUPA III dopłata wg tabeli dopłat

1011 1021 1027 1037 2000 2011 3001 3004 3009 3012 3013 3014 3015 4010 5003 5004 5011 5014 5018 5021 6002 6006 6008 6010 6017 6018 6025 6027 6033 8002 8004 8012

GRUPA IV dopłata wg tabeli dopłat

1007 1013 1016 1018 1032 2004 3002 3003 3005 3007 3017 3018 3027 4001 4003 4004 4005 4007 4008 4009 5000 5023 6003 6011 6019 6031 8024

GRUPA V dopłata wg tabeli dopłat

1003 1004 1005 1006 1017 1019 1023 1024 1028 1033 1034 2001 2002 2003 2008 2009 2010 2012 3020 3022 3028 3031 6037

Rzeczywiste kolory mogą różnić się od zamieszczonych w ofercie. Dopuszczalna różnica w odcieniu skrzydeł, ościeżnic i ramek.

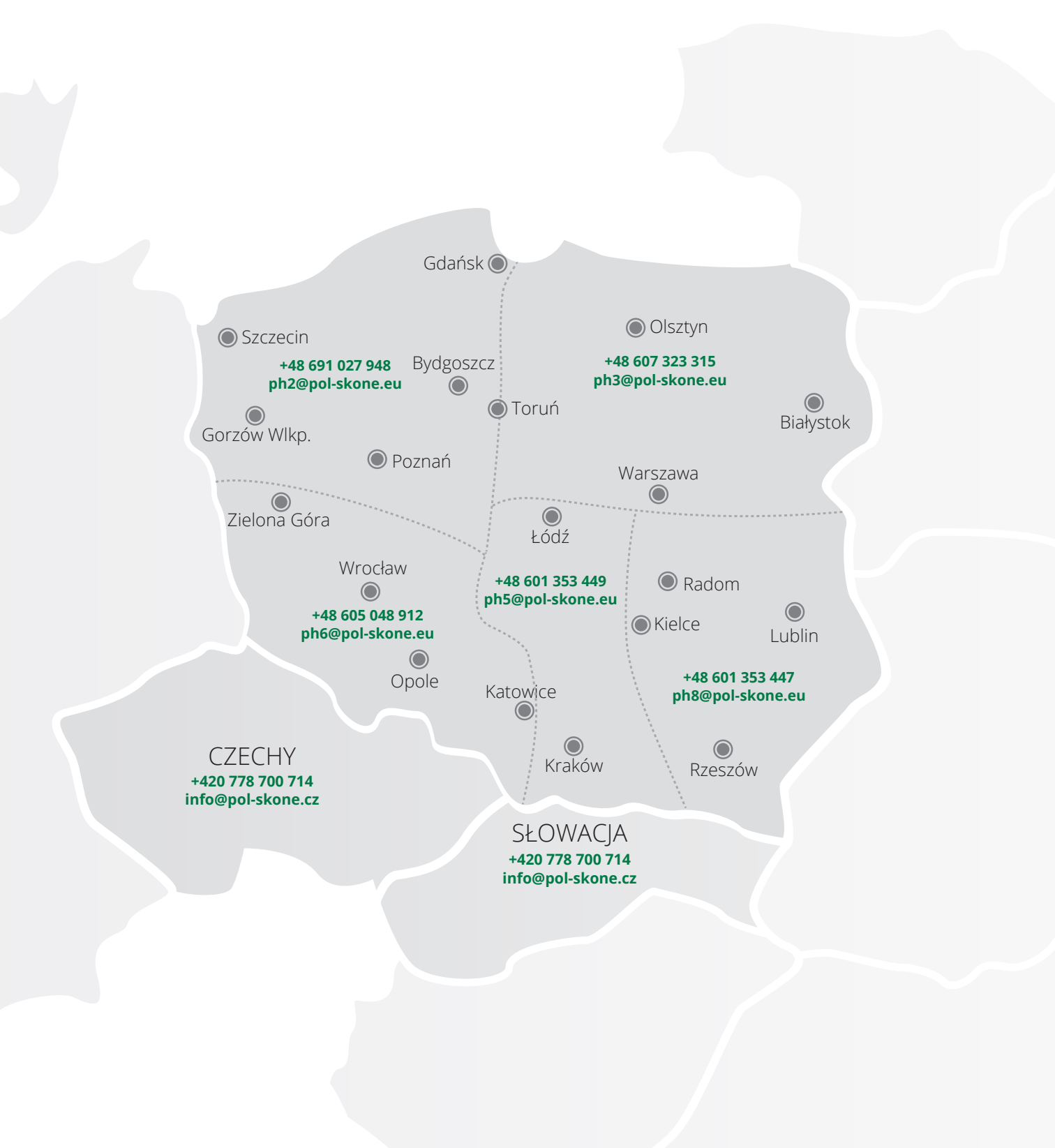

CZECHY
+420 778 700 714
info@pol-skone.cz

+48 691 027 948
ph2@pol-skone.eu

+48 607 323 315
ph3@pol-skone.eu

+48 605 048 912
ph6@pol-skone.eu

+48 601 353 449
ph5@pol-skone.eu

+48 601 353 447
ph8@pol-skone.eu

SŁOWACJA
+420 778 700 714
info@pol-skone.cz



POL-SKONE®

DRZWI I OKNA

PARTNER HANDLOWY

POL-SKONE Sp. z o.o.
ul. Hanki Ordonówny 8; 20-328 Lublin
tel.: +48 81 728 52 85; +48 81 744 30 11-13
fax: +48 81 744 24 89; +48 81 744 39 12
e-mail: pol-skone@pol-skone.eu

www.pol-skone.eu