

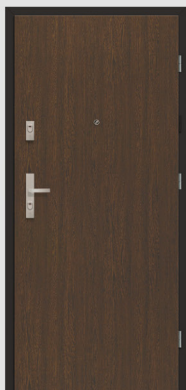

DRZWI I OKNA



DO 2
TYGODNI
+DOSTAWA



**SZYBKA
REALIZACJA
2022**
I EDYCJA

produkcja drzwi w 2 tygodnie +
dostawa na wybrany asortyment
Obowiązuje od dnia 30.12.2021

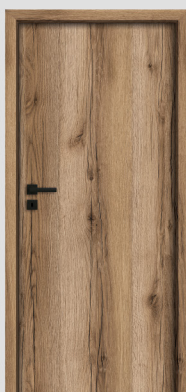

POL-SKONE Sp. z o.o.
ul. Hanki Ordonówny 8; 20-328 Lublin
tel.: +48 81 728 58 85; +48 81 744 30 11-13
fax: +48 81 744 24 89; -48 81 744 39 12
e-mail: pol-skone@pol-skone.eu
www.pol-skone.eu

WYMIARY SKRZYDEŁ WEWNĄTRZLOKALOWYCH

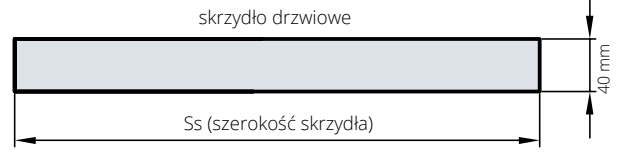
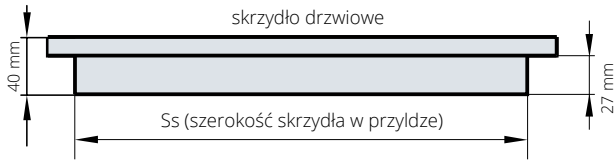

skrzydła przylgowe POL-SKONE pasują do wszystkich ościeżnic zgodnych z polskimi normami branżowymi

szerokość (Ss)				wysokość w przyldze
618	718	818	918 (mm)	2020 (mm)

szerokość (Ss)				wysokość
625	725	825	925 (mm)	2040 (mm)

WYSOKOŚĆ KLAMKI

Wysokość klamki przy standardowej wysokości drzwi przylgowych - 1040 mm od dolnej krawędzi skrzydła

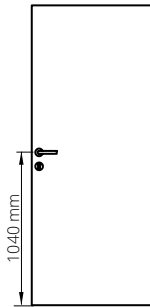

**SYMETRIA PONAD WSZYSTKO
NOWA, UJEDNOLICONA
WYSOKOŚĆ KLAMKI
W SYSTEMIE
PRZYLGOWYM I
BEZPRZYLGOWYM**

Wysokość klamki przy standardowej wysokości drzwi bezprzylgowych - 1040 mm od dolnej krawędzi skrzydła

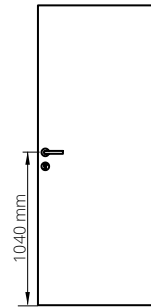

drzwi jednoskrzydłowe przylgowe - kierunki otwierania

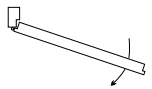

drzwi lewe:
strona z widocznymi zawiasami

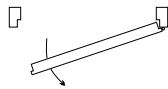

drzwi prawe:
strona z widocznymi zawiasami

drzwi bezprzylgowe DUO - kierunki otwierania

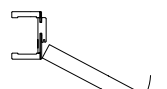

drzwi lewe



drzwi prawe

drzwi HARMONY - kierunki otwierania

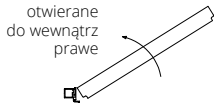

otwierane
do wewnątrz
prawe

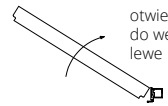

otwierane
do wewnątrz
lewe

drzwi HARMONY - kierunki otwierania

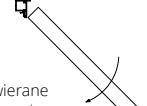

otwierane
na zewnątrz
lewe

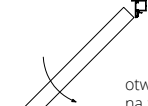

otwierane
na zewnątrz
prawe

PRZEŚWIT MIĘDZY SKRZYDŁEM A PODŁOGĄ

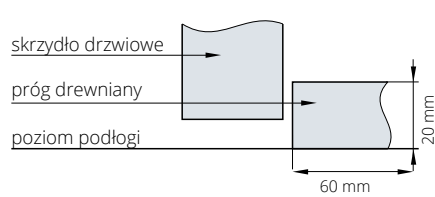
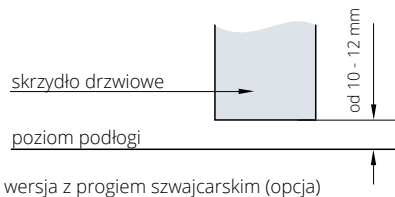

SPOSOBY ŁĄCZENIA OPASEK

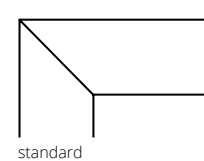

	CAMBIO (str. 4)	FIORD (str. 6)	ARCO (str. 8)	IMPULS (str. 10)	DECO (str. 12)	SEMPRE (str. 14)	CERBER PLUS RC2 (str. 16)	SKRZYDŁO HARMONY (str. 18)	OŚCIEŻNICA HARMONY (str. 18)	OŚCIEŻNICA REGULOWANA DIN (str. 19)	OŚCIEŻNICA STAŁA METALOWA (str. 20, 22)	OŚCIEŻNICA REGULOWANA METALOWA (str. 21, 23)
wypełnienie	plaster miodu	●	●	○	●	○	○	●	-	-	-	-
	plyta wiórowa pełna	●	○	○	○	○	○	●	-	-	-	-
	specjalna POL-SKONE	○	○	●	○	○	●	○	-	-	-	-
dostępność	do 2 tygodni	●	●	●	●	●	●	●	●	●	●	●
	na stanie magazynowym	○	○	○	○	○	○	●	●	○	○	○
system	przylgowy	○	●	●	●	●	●	○	○	●	●	●
	bezprzylgowy	●	○	○	○	●	○	●	●	○	●	●

ZASADY REALIZACJI SZYBKIEGO ZAMÓWIENIA

złożenie zamówienia na asortyment objęty promocją szybkiej realizacji w osobnym zestawieniu „zamówienie - szybkie” przez portal www.drzwionline.pl

zamówienie asortymentu objętego promocją szybkiej realizacji w wymiarach standardowych (według aktualnego katalogu Lepsze wnętrze oraz konfiguratora www.drzwionline.pl w zakładce „zamówienie szybkie”), jeżeli w ulotce nie określono inaczej

zamówienie asortymentu objętego promocją szybkiej realizacji z tulejami lub podcięciem wentylacyjnym (według aktualnego katalogu Lepsze wnętrze oraz konfiguratora www.drzwionline.pl w zakładce „zamówienie szybkie”), jeżeli w ulotce nie określono inaczej

zamówienie asortymentu objętego promocją szybkiej realizacji ze standardowymi zamkami WK, WB, WC - określonymi w aktualnym katalogu Lepsze wnętrze i konfiguratorze www.drzwionline.pl w zakładce „zamówienie szybkie”

zamówienie asortymentu objętego promocją szybkiej realizacji ze standardowym szkleniem, określonym w aktualnym katalogu Lepsze wnętrze i konfiguratorze www.drzwionline.pl w zakładce „zamówienie szybkie”

dostawa do dystrybutora pod warunkiem spełnienia minimum logistycznego uzgodnionego w umowie handlowej

nie ma możliwości wprowadzania korekt do zamówień złożonych w trybie „zamówienie szybkie”

OPCJE WENTYLACJI

Zgodnie z Rozporządzeniem Ministra Infrastruktury z dnia 12 kwietnia 2002 r. w sprawie warunków technicznych, jakim powinny odpowiadać budynki i ich usytuowanie (Dz. U. 75 z 2002 r. poz. 690 z późniejszymi zmianami, Dz. U. Nr 33 z 2003 r. poz. 270, Dz. U. Nr 109 z 2004 r. poz. 1156) Rozdział 6, §. 79. „Drzwi do łazienki, umywalni i wydzielonego ustępu powinny otwierać się na zewnątrz pomieszczenia, mieć z zastrzeżeniem § 75 ust. 2 co najmniej 0,8 m i wysokość 2 m w świetle ościeżnicy, a w dolnej części – otwory o sumarycznym przekroju nie mniejszym niż 0,022 m² dla dopływu powietrza”.

Prześwit pomiędzy skrzydłem a podłogą max 35 mm

Jeden rząd tulei wentylacyjnych

podcięcie wentylacyjne

skrzydło ARCO „80” z podcięciem wentylacyjnym

skrzydło ARCO „90” z podcięciem wentylacyjnym

skrzydło przylgowe z podcięciem wentylacyjnym

skrzydło SEMPRE „80” z podcięciem wentylacyjnym

skrzydło SEMPRE „90” z podcięciem wentylacyjnym

skrzydło CAMBIO DUO z podcięciem wentylacyjnym

skrzydło IMPULS W13 „80” z podcięciem wentylacyjnym

skrzydło IMPULS W13 „90” z podcięciem wentylacyjnym

	A	B	C	D
„80”	818	704	825	525
„90”	918	804	925	625

podcięcie wentylacyjne

30/36,90

TULEJE WENTYLACYJNE z tworzywa sztucznego (kpl. 4 szt.) dopasowane do koloru skrzydła

ECO TOP				SILKSTONE			LAMISTONE			rząd tulejek
	T132 orzech	T135 dąb angielski	T141 dąb Salinas		T295 merbau Royal	T276 dąb polski		T231 dąb halif	T258 biały	48/59,04



Adresy autoryzowanych ekip montażowych na www.pol-skone.eu



Zobacz filmy z instrukcjami montażu



Wyjaśnienie znaczeń piktogramów

CENA (zł) **netto**/brutto (VAT 23%)

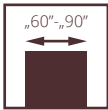

drzwi CAMBIO, wzór 00, ościeżnica regulowana SYSTEM DIN DUO

CAMBIO

od **724/890,52**

cena skrzydła **netto**/brutto (PLN, VAT 23%)

SYSTEM BEZPRZYLGOWY

SYSTEM PRZYLGOWY - **NOWOŚĆ**

Drzwi zbudowane są z ramiaka drewnianego obłożonego dwiema przestrzennymi płytami pokrytymi powierzchnią malowaną ekologicznymi farbami akrylowymi w kolorze RAL 9003. Standardowe wypełnienie stanowi warstwa o strukturze „plastra miodu” lub płyta wiórowa pełna.



standardowe łączenie opasek pod kątem 45° ościeżnicy DIN DUO



CENA (zł)
netto/brutto
(VAT 23%)

drzwi CAMBIO, wzór 00, ościeżnica regulowana SYSTEM DIN DUO



WERSJA	00	00 z podcięciem wentylacyjnym
	724/890,52	754/927,42
	874/1075,02	904/1111,92

wypełnienie: plaster miodu
wypełnienie: płyta wiórowa pełna (wymagany trzeci zawias)

SYSTEM PRZYLGOWY



OŚCIEŻNICA REGULOWANA SYSTEM DIN

symbol	zakres w mm	MALOWANE biały 001
ZP2	95-120	684/841,32
ZP3	120-140	710/873,30
ZP4	140-160	726/892,98
ZP5	160-180	764/939,72

SZEROKOŚĆ

drzwi jednoskrzydłowe				
typ	S _o	S _d	S _s	S _{op}
„80”	876	846	818	946

WYSOKOŚĆ	H _o	H _d	H _s	H _{op}
	2053	2043	2020	2093

SYSTEM BEZPRZYLGOWY



OŚCIEŻNICA REGULOWANA SYSTEM DIN DUO

symbol	zakres w mm	MALOWANE biały 001
ZD2	80-85	1004/1234,92
ZD3	85-95	1004/1234,92
ZD4	95-120	1025/1260,75
ZD5	120-140	1036/1274,28
ZD6	140-160	1050/1291,50
ZD7	160-180	1063/1307,49

SZEROKOŚĆ

drzwi jednoskrzydłowe				
typ	S _o	S _d	S _s	S _{op}
„60”	690	652	625	792
„70”	790	752	725	892
„80”	890	852	825	992
„90”	990	952	925	1092

WYSOKOŚĆ	H _o	H _d	H _s	H _{op}
	2075	2063	2040	2133

KOLORYSTYKA



S_s – szerokość skrzydła
S_d – szerokość drzwi po zewnętrznej stronie ościeżnicy
S_o – szerokość otworu montażowego
S_{op} – szerokość po zewnętrznej stronie opaski

H_s – wysokość skrzydła
H_d – wysokość drzwi po zewnętrznej stronie ościeżnicy
H_o – wysokość otworu montażowego
H_{op} – wysokość po zewnętrznej stronie opaski

OŚCIEŻNICE

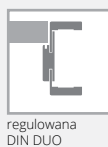

WYPOSAŻENIE

STANDARDOWE

wypełnienie: plaster miodu lub płyta wiórowa pełna
zamek jednopunktowy, rozstaw 72 mm (sys. przylgowy) lub magnetyczny (sys. bezprzylgowy) wpuszczany, na klucz (rozstaw 90 mm) lub do blokady łazienkowej (rozstaw 90 mm)
zawiasy: typ K srebrny – do ościeżnicy system DIN lub kryty DUO chrom satyna („60”-„80” – 2 szt., „90” – 3 szt.)

OŚCIEŻNICA

regulowana DIN - zakres ZP2-ZP5, opaski pod kątem 45°
regulowana DIN DUO - zakres ZD2-ZD7, opaski pod kątem 45°

DODATKOWE (za dopłatą)

drzwi wyższe o 100 mm (wymagany trzeci zawias za dopłatą) **+10%**
trzeci zawias w skrzydle (cena za 1 szt.):
kryty DUO dla szer. „60”-„80” **88/108,24**

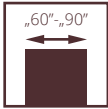

drzwi FIORD, wzór 00, ościeżnica regulowana SYSTEM DIN

FIORD

od **611/751,53**

cena skrzydła **netto**/brutto (PLN, VAT 23%)

Drzwi zbudowane są z ramiaka drewnianego obłożonego dwiema przestrzennymi płytami pokrytymi powierzchnią malowaną ekologicznymi farbami akrylowymi z palet RAL i NCS. Standardowe wypełnienie stanowi warstwa o strukturze „plastra miodu”.



szklenie, ramka



profil skrzydła



CENA (zł)
netto/brutto
(VAT 23%)

drzwi FIORD, wzór 00, ościeżnica regulowana SYSTEM DIN



WERSJA

00

611/751,53

01

777/955,71

03

933/1147,59

04

933/1147,59

KOLORYSTYKA



MALOWANE



001

biały
(RAL 9003)

OŚCIEŻNICE



SYSTEM
przylgowy



regulowana
system DIN



stała metalowa



regulowana
metalowa

WYPOSAŻENIE

STANDARDOWE

szkło biały mat o grubości 4 mm
wersja 04: szkło biały mat hartowane o grubości 4 mm
zamek jednopunktowy, rozstaw 72 mm wpuszczany,
na klucz, na wkładkę lub do blokady łazienkowej
zawiasy: typ K srebrny – do ościeżnicy system DIN, typ M – do
ościeżnicy metalowej („60”-„80” – 2 szt., „90” – 3 szt.)

DODATKOWE (za dopłatą)

podcięcie wentylacyjne

30/36,90

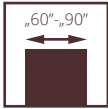

ARCO

od **595/731,85**
cena skrzydła **netto**/brutto (PLN, VAT 23%)

Drzwi zbudowane są na bazie ramiaka z wysokiej jakości MDF pokrytego powierzchnią ECO TOP. Ramiak pionowy usłojenie pionowe, panele poziome. Górna i dolna krawędź skrzydła zabezpieczone są folią.

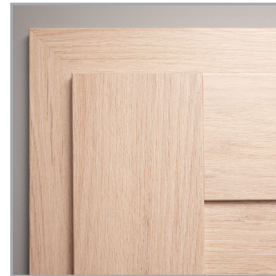

ramiak usłojenie pionowe,
panele i płycina poziome



panele, szklenie

drzwi ARCO, wzór W03P, ościeżnica regulowana SYSTEM DIN



CENA (zł)
netto/brutto
(VAT 23%)

drzwi ARCO, wzór W2S, ościeżnica regulowana DIN



WERSJA	W02P	W2S	W02
ECO TOP	595/731,85	595/731,85	595/731,85
LAMISTONE, SILKSTONE	668/821,64	668/821,64	668/821,64



WERSJA	W03P	W3S	W03
ECO TOP	595/731,85	595/731,85	595/731,85
LAMISTONE, SILKSTONE	668/821,64	668/821,64	668/821,64

KOLORYSTYKA

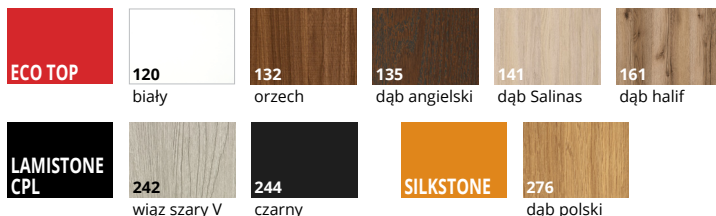

OŚCIEŻNICE

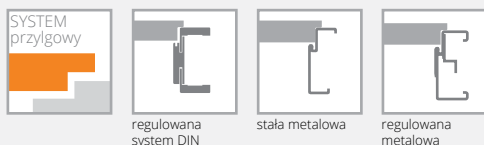

WYPOSAŻENIE

STANDARDOWE	DODATKOWE (za dopłatą)
szkło biały/brąz mat o grubości 4 mm	podcięcie wentylacyjne 30/36,90
zamek jednopunktowy, rozstaw 72 mm, wpuszczany, na klucz, na wkładkę lub do blokady łazienkowej	tuleje wentylacyjne: 258 biały, 132 orzech, 135 dąb angielski, 141 dąb Salinas, 161 dąb halif, 48/59,04
zawiasy: typ B – do ościeżnicy system DIN, typ M - do ościeżnicy metalowej („60°-90° – 3 szt.)	
brak możliwości zastosowania samozamykacza	
brak możliwości zastosowania uszczelki opadającej	

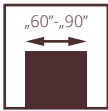

drzwi IMPULS, wzór W06, ościeżnica regulowana SYSTEM DIN

IMPULS

od **445/547,35**
cena skrzydła **netto**/brutto (PLN, VAT 23%)

Drzwi zbudowane są z ramiaka drewnianego obłożonego dwiema gładkimi płytami HDF o powierzchni LAMISTONE CPL, SILKSTONE. Standardowe wypełnienie stanowi warstwa o strukturze „plastra miodu”.



profil ramki



ościeżnica



CENA (zł)
netto/brutto
(VAT 23%)

drzwi IMPULS, wzór W13, ościeżnica regulowana SYSTEM DIN



WERSJA	W01	W02	W03	W05	W06
SILKSTONE LAMISTONE CPL	445/547,35	512/629,76	615/756,45	615/756,45	615/756,45



WERSJA	W07	W12 D1	W12	W13
SILKSTONE LAMISTONE CPL	615/756,45	512/629,76	615/756,45	888/1092,24

KOLORYSTYKA



OŚCIEŻNICE

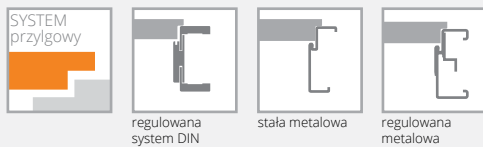

WYPOSAŻENIE

STANDARDOWE	DODATKOWE (za dopłatą)
szkło białe/brąz mat 4 mm	tuleje wentylacyjne: 258 biały, 276 dąb polski, 295 merbau Royal, („60”-„90” - 4 szt.)
szkło hartowane białe/brąz mat wzór W03, W05, W13	podcięcie wentylacyjne (tylko „80” i „90”) 48/59,04
zamek jednopunktowy, rozstaw 72 mm wpuszczany, na klucz, na wkładkę lub do blokady łazienkowej	30/36,90
zawiasy: typ K srebrny – do ościeżnicy system DIN, typ M – do ościeżnicy metalowej („60”-„80” – 2 szt., „90” – 3 szt.)	

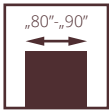

drzwi DECO, wzór 00, ościeżnica metalowa regulowana

DECO

od **498/612,54**
cena skrzydła **netto**/brutto (PLN, VAT 23%)

NOWOŚĆ

Drzwi zbudowane są z ramiaka drewnianego obłożonego dwiema gładkimi płytami HDF pokrytymi laminatem CPL o grubości 0,2 mm. Standardowe wypełnienie stanowi warstwa o strukturze „plastra miodu” lub opcjonalnie płyta wiórowa pełna.



profil ramki



ościeżnica



CENA (zł)
netto/brutto
(VAT 23%)

drzwi DECO, wzór 00, ościeżnica metalowa regulowana



WERSJA 00

LAMINOWANE CPL 0,2 mm **498/612,54**

LAMINOWANE CPL 0,2 mm



* dostępne po konsultacji z Działem Handlowym

OŚCIEŻNICE



stała metalowa

regulowana metalowa



stała metalowa

regulowana metalowa

WYPOSAŻENIE

STANDARDOWE

zamek jednopunktowy, rozstaw 72 mm (sys. przylgowy) lub magnetyczny (sys. bezprylgowy) wpuszczany, na klucz (rozstaw 90 mm), na wkładkę (rozstaw 85 mm) lub do blokady łazienkowej (rozstaw 90 mm);

zawiasy: typ M – do ościeżnicy metalowej lub kryty DUO nikiel satyna („60”-„80” – 2 szt., „90” – 3 szt.)

DODATKOWE (za dopłatą)

podcięcie wentylacyjne **30/36,90**

wypełnienie z płyty wiórowej pełnej (zalecany trzeci zawias) **150/184,50**

trzeci zawias w skrzydle lub zawias czopowy regulowany (cena za 1 szt.):

typ M dla szer. „80” **17/20,91**

kryty DUO dla szer. „80” **88/108,24**

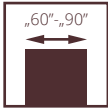

drzwi SEMPRE, wzór W02, ościeżnica regulowana SYSTEM DIN

SEMPRE

od **885**/1088,55
cena skrzydła **netto**/brutto (PLN, VAT 23%)

Drzwi zbudowane są z ramiaka drewnianego obłożonego dwiema gładkimi płytami HDF o powierzchni LAMISTONE CPL, SILKSTONE. Układ usłojenia ramiaka jest pionowy, na płycinach i panelach w zależności od wzoru, poziomy (W02-W02A, W03-W03A).



szklenie



CENA (zł)
netto/brutto
(VAT 23%)

drzwi SEMPRE, wzór W02 (drzwi po lewej), ościeżnica regulowana SYSTEM DIN, wzór W02S2 (drzwi po prawej)



WERSJA	W02P	W02	W02S1	W02S2	W02S3	W02S4	W02A
	885/1088,55	885/1088,55	885/1088,55	885/1088,55	885/1088,55	885/1088,55	885/1088,55



WERSJA	W03P	W03	W03S1	W03S2	W03S3	W03S4	W03A
	885/1088,55	885/1088,55	885/1088,55	885/1088,55	885/1088,55	885/1088,55	885/1088,55

KOLORYSTYKA

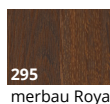
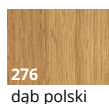

OŚCIEŻNICE



WYPOSAŻENIE

STANDARDOWE

szkło biały/brąz 4 mm
zamek jednopunktowy, rozstaw 72 mm, wpuszczany, na klucz, na wkładkę lub do blokady łazienkowej
zawiasy: typ K nikiel szczotkowany – do ościeżnicy system DIN, typ M - do ościeżnicy metalowej („60”-„80” – 2 szt., „90” – 3 szt.)
brak możliwości zastosowania samozamykacza
brak możliwości zastosowania uszczelki opadającej

DODATKOWE (za dopłatą)

tuleje wentylacyjne: 258 biały, 276 dąb polski, 295 merbau Royal („60” - 3 szt., „70” - „90” - 4 szt.) **48/59,04**
podcięcie wentylacyjne (tylko „80” i „90”) **30/36,90**

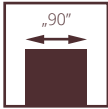

drzwi CERBER PLUS RC2 37dB, wzór 00, ościeżnica stała metalowa RAL 9005

CERBER PLUS RC2 z ościeżnicą metalową

od **1886/2295,18**
cena drzwi **netto**/brutto (VAT 23%)

NOWOŚĆ

Drzwi wewnętrzne wejściowe z korytarzy lub klatek schodowych do np. mieszkań w budynkach wielorodzinnych, czy pomieszczeń w budynkach użyteczności publicznej.

Drzwi z ościeżnicą stałą metalową. Skrzydło zbudowane z **ramiaka drewnianego**, obłożone dwiema płytami HDF. Wypełnienie stanowi specjalna konstrukcja POL-SKONE (wersja 37 dB). Nominalna grubość skrzydła wynosi 46 mm.

izolacyjność akustyczna:

klasa D1 – 30, D2 – 30, **klasa Rw=37 dB** (wypełnienie POL-SKONE, drzwi z uszczelką opadającą)

odporność na włamanie: **klasa RC2** wg PN-EN 1627:2012

3 klasa mechaniczna wg PN-EN 1192:2001

Krajowa Ocena Techniczna **ITB-KOT-2019/0742 wydanie 1**



zamek listwowy



zamek listwowy



CENA (zł)
netto/brutto
(VAT 23%)

drzwi CERBER PLUS RC2 37dB, wzór 00, ościeżnica metalowa RAL 9005

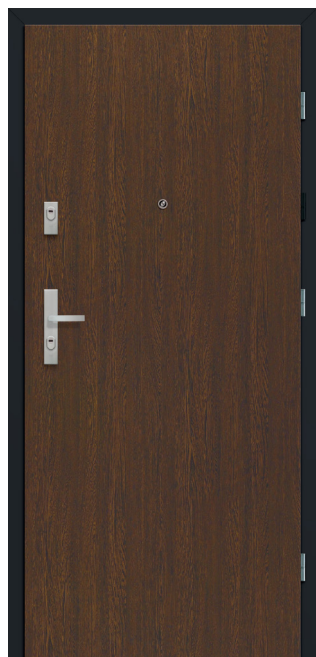

WERSJA 37 dB 00 z ośc. metalową

UNI MAT PLUS **1866/2295,18**
 SILKSTONE **1901/2338,23**

KOLORYSTYKA

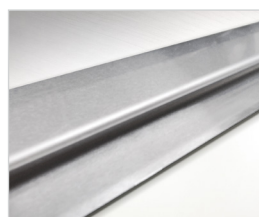
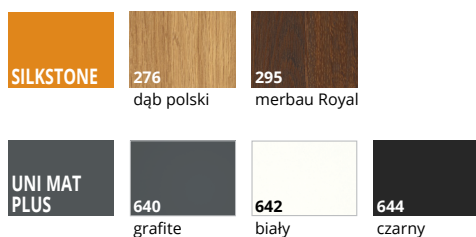

próg ze stali nierdzewnej

OŚCIEŻNICA

OŚCIEŻNICA METALOWA
 w kolorze biały (RAL 9003), grafit (RAL 7024), czarny (RAL 9005)

SZEROKOŚĆ [mm]			
	S _c	S _d	S _o
„90”	1017	971	987
„90” plus	1027	981	997

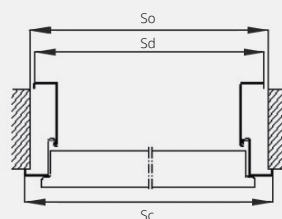

WYSOKOŚĆ [mm]		
H _c	H _d	H _o
2078	2055	2063

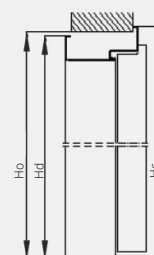

S_d – szerokość drzwi po zewnętrznej stronie ościeżnicy
 S_o – szerokość otworu montażowego
 S_c – szerokość całkowita ościeżnicy

H_d – wysokość drzwi po zewnętrznej stronie ościeżnicy
 H_o – wysokość otworu montażowego
 H_c – wysokość całkowita ościeżnicy

WYPOSAŻENIE

STANDARDOWE
zawiasy czopowe wkręcane regulowane – 3 szt.
zamek listwowy (rozstaw 72 mm) z czteropunktowym ryglowaniem
ościeżnica metalowa w kolorze biały (RAL 9003), grafit (RAL 7024), czarny (RAL 9005)
bolce antywyważeniowe – 3 szt.
wizjer srebrny Ø15
próg dębowy

DODATKOWE (za dopłatą)	
komplet wkładek klasy 6 w kolorze nikiel	154/189,42
uszczelka opadająca (bez progu)	209/257,07
klamka GARDA w kolorze czarnym	229/281,67
rozeta górna GARDA w kolorze czarnym	90/110,70
wkładka WILKA w kolorze czarnym	182/223,86
zamiana progu dębowego na próg ze stali nierdzewnej	80/98,40

WYMIARY
Drzwi z ościeżnicą metalową: 1017x2078 mm
Wersja „90 plus” (pozwala uzyskać światło przejścia min. 900 mm przy otwarciu skrzydła o kąt 90°) 1027x2078 mm

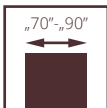

OŚCIEŻNICA **KRYTA** I SKRZYDŁO HARMONY SYSTEM POL-SKONE

DO DRZWI JEDNOSKRZYDŁOWYCH



PARAMETRY

Klasa mechaniczna: 2 klasa wymagań wytrzymałości mechanicznej tj. średnie warunki eksploatacji.

KONSTRUKCJA SKRZYDŁA

Skrzydło w systemie bezprzylgowym (otwierane na zewnątrz) lub z wrębem (otwierane do wewnątrz). Konstrukcję skrzydła stanowi **ramiak z drewna iglastego** obłożony obustronnie płytami HDF. Standardowe wypełnienie skrzydła stanowi plaster miodu lub płyta pełna. Nominalna grubość skrzydła wynosi 40 mm.

Konstrukcja skrzydła pozwala na zlicowanie się z powierzchnią ościeżnicy.

WYKOŃCZENIE SKRZYDŁA

Powierzchnia gładka w podkładzie do samodzielnego pomalowania.

OŚCIEŻNICA KOLORYSTYKA

Ościeżnica kryta do skrzydeł otwieranych do wewnątrz lub na zewnątrz aluminium surowa do samodzielnego pomalowania w kolorze ściany

AKCESORIA

Wyposażenie standardowe:
zawias kryty (regulowany w 3 płaszczyznach) kolor chrom satyna - 2 szt. (plaster miodu) lub 3 szt. (płyta wiórowa pełna)
zamek magnetyczny na wkładkę patentową, klucz lub WC

SKRZYDŁO DO OŚCIEŻNICY HARMONY DOSTĘPNE OD RĘKI

cena skrzydła wymiary skrzydła	skrzydło surowe w podkładzie do samodzielnego pomalowania
skrzydło o szerokości „80” („80”x2040/2050 mm), plaster miodu	546/671,58
skrzydło o szerokości „80” („80”x2040/2050 mm), płyta pełna	696/856,08

OŚCIEŻNICA HARMONY DO DRZWI JEDNOSKRZYDŁOWYCH DOSTĘPNE OD RĘKI

wymiary skrzydła i ilość zawiasów	do samodzielnego pomalowania (aluminium surowe)	RAL 9003 zawiasy białe RAL 9005 zawiasy czarne
„80” x 2040/2050 mm (2 zawiasy kryte)	892/1097,16	1088/1338,24
„80” x 2040/2050 mm (3 zawiasy kryte)	958/1178,34	1154/1419,42

SKRZYDŁO DO OŚCIEŻNICY HARMONY TERMIN REALIZACJI 2 TYGODNIE

cena skrzydła wymiary skrzydła	skrzydło surowe w podkładzie do samodzielnego pomalowania
skrzydło o szerokości „70” („70” x 2040/2050 mm) płyta wiórowa pełna, dodatkowy zawias kryty	726/892,98
skrzydło o szerokości „90” („90” x 2040/2050 mm) płyta wiórowa pełna	696/856,08
skrzydło o szerokości „70” („70” x 2040/2050 mm) płyta wiórowa pełna, dodatkowy zawias kryty + podcięcie wentylacyjne	756/929,88
skrzydło o szerokości „90” („90” x 2040/2050 mm) płyta wiórowa pełna + podcięcie wentylacyjne	726/892,98

OŚCIEŻNICA HARMONY DO DRZWI JEDNOSKRZYDŁOWYCH TERMIN REALIZACJI 2 TYGODNIE

wymiary skrzydła i ilość zawiasów	do samodzielnego pomalowania (aluminium surowe)
„70” x 2040/2050 mm (3 zawiasy kryte)	958/1178,34
„90” x 2040/2050 mm (3 zawiasy kryte)	997/1226,31

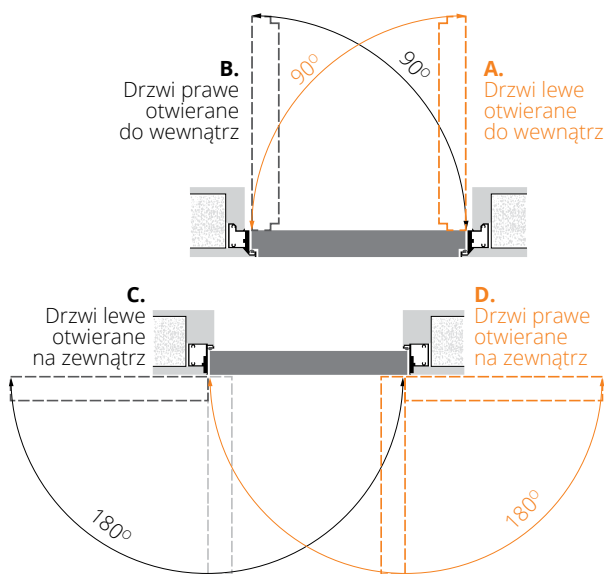

WYMIAR DRZWI	SZEROKOŚĆ			WYSOKOŚĆ	
	S _d *	S _d **	S _o	H _d	H _o
„70”	796	793	805	2092*	2100*
„80”	896	893	905	2082**	2090**
„90”	996	993	1005		

* drzwi otwierane do wewnątrz
** drzwi otwierane na zewnątrz

S_d - szerokość drzwi po zewnętrznej stronie ościeżnicy
S_o - szerokość otworu montażowego
H_d - wysokość drzwi po zewnętrznej stronie ościeżnicy
H_o - wysokość otworu montażowego

CENA (zł)
netto/brutto
(VAT 23%)

UWAGA

DRZWI i OŚCIEŻNICE HARMONY DOSTĘPNE NA STANIE MAGAZYNOWYM

OD RĘKI

SKRZYDŁA HARMONY

- szerokość „80”
- lewa lub prawa
- otwierane do wewnątrz lub otwierane na zewnątrz
- wypełnienie plaster miodu (2 zawiasy kryte)
- płyta wiórowa pełna (3 zawiasy kryte)
- skrzydło surowe w podkładzie do samodzielnego pomalowania
- zamek magnetyczny WK

OŚCIEŻNICA HARMONY

- szerokość „80”
- lewa lub prawa
- otwierana do wewnątrz lub otwierane na zewnątrz
- kolorystyka: do samodzielnego pomalowania (aluminium surowe), malowane RAL 9003 lub RAL 9005



ościeżnica REGULOWANA SYSTEM DIN

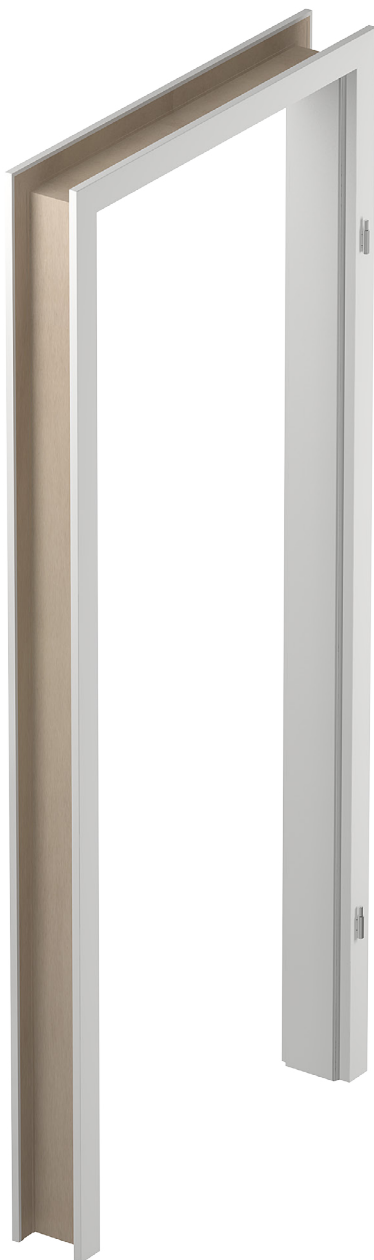

drzwi jednoskrzydłowe		ECO TOP	LAMISTONE CPL	MALOWANE biały 001 (RAL 9003)
			SILKSTONE	
ZP1A	75-85	383/471,09	433/532,59	659/810,57
ZP1B	85-95	383/471,09	433/532,59	659/810,57
ZP2	95-120	394/484,62	449/552,27	684/841,32
ZP3	120-140	407/500,60	461/567,03	710/873,30
ZP4	140-160	417/512,91	473/581,79	726/892,98
ZP5	160-180	431/530,13	489/601,47	764/939,72
ZP6	180-200	445/547,35	507/623,61	786/966,78
ZP7	200-220	461/567,03	523/643,29	814/1001,22
ZP8	220-240	480/590,40	542/666,66	845/1039,35
ZP9	240-260	495/608,85	560/688,80	876/1077,48
ZP10	260-280	512/629,76	577/709,71	916/1126,68
ZP11	280-300	534/656,82	602/740,46	962/1183,26

SZEROKOŚĆ

typ	drzwi jednoskrzydłowe			
	S _o	S _d	S _s	S _{opA}
„60”	676	646	618	746
„70”	776	746	718	846
„80”	876	846	818	946
„90”	976	946	918	1046

WYSOKOŚĆ

	H _o	H _d	H _s	H _{opA}
	2053	2043	2020	2093

S_s – szerokość skrzydła
S_d – szerokość drzwi po zewnętrznej stronie ościeżnicy
S_o – szerokość otworu montażowego
S_{op} – szerokość po zewnętrznej stronie opaski

H_s – wysokość skrzydła
H_d – wysokość drzwi po zewnętrznej stronie ościeżnicy
H_o – wysokość otworu montażowego
H_{op} – wysokość po zewnętrznej stronie opaski

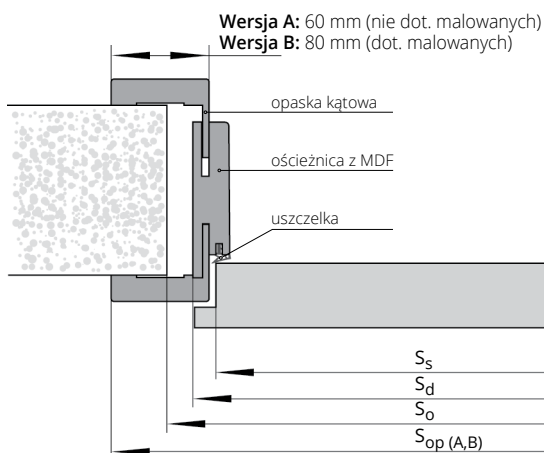



Aprobata nr AT-15-9775/2016

ościeżnica **STAŁA** METALOWA SYSTEM POL-SKONE



KOLORYSTYKA

Ościeżnica malowana farbą proszkową, kolory standard: biały (RAL 9016), biały (RAL 9003), szary (RAL 7047), beż (RAL 1001), brąz (RAL 8014), grafit (RAL 7024), czarny (RAL 9005).

	drzwi jednoskrzydłowe
Typ ościeżnicy	„80”±„90”
FD14 mała	343/421,89
FD12 duża	399/490,77

SZEROKOŚĆ FD14			
drzwi jednoskrzydłowe			
Typ	S _o	S _d	S _c
„80”	873	833	897
„90”	973	933	997

WYSOKOŚĆ			
	H _d	H _o	H _c
	2036	2046	2068

SZEROKOŚĆ FD12			
drzwi jednoskrzydłowe			
Typ	S _o	S _d	S _c
„80”	881	871	897
„90”	981	971	997

WYSOKOŚĆ			
	H _d	H _o	H _c
	2055	2060	2068

S_d – szerokość drzwi po zewnętrznej stronie ościeżnicy
S_o – szerokość otworu montażowego
S_c – szerokość całkowita ościeżnicy

H_d – wysokość drzwi po zewnętrznej stronie ościeżnicy
H_o – wysokość otworu montażowego
H_c – wysokość całkowita ościeżnicy

Ościeżnica wykonana z najwyższej jakości blachy stalowej o grubości 1,5 mm (FD12) oraz 1,5 mm (FD14)

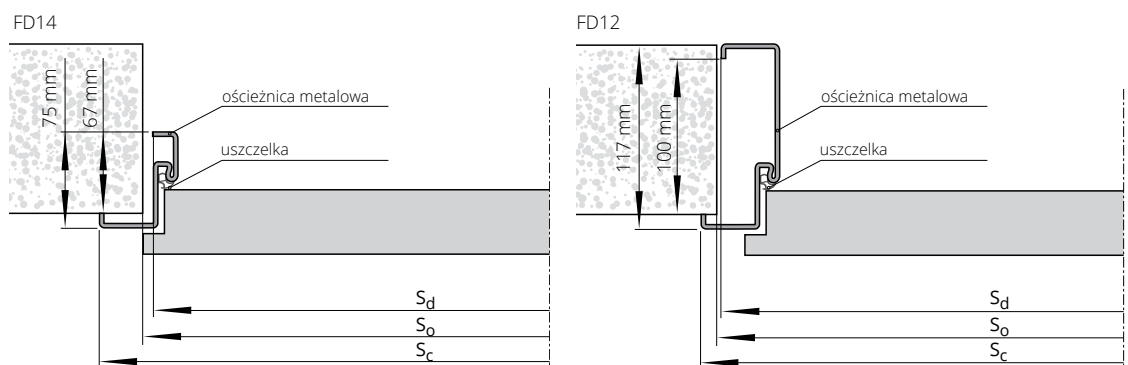

CENA (zł)
netto/brutto
(VAT 23%)



Aprobata nr AT-15-9775/2016

ościeżnica REGULOWANA METALOWA SYSTEM POL-SKONE

NOWOŚĆ



KOLORYSTYKA

Ościeżnica malowana farbą proszkową.
Kolory standard: biały (RAL 9016), biały (RAL 9003), szary (RAL 7047), beż (RAL 1001), brąz (RAL 8014), grafit (RAL 7024), czarny (RAL 9005).

drzwi jednoskrzydłowe

symbol	zakres w mm	„80”±„90”
ZO1	95-125	647 /795,81
ZO2	125-155	691 /849,93
ZO3	155-185	737 /906,51
ZO4	185-215	782 /961,86
ZO5	215-245	825 /1014,75
ZO6	245-275	873 /1073,79
ZO7	275-305	917 /1127,91
ZO8	305-335	962 /1183,26
ZO9	335-365	1007 /1238,61

CENA (zł)
netto/brutto
(VAT 23%)

Ościeżnica wykonana z najwyższej jakości blachy stalowej o grubości 1,5 mm

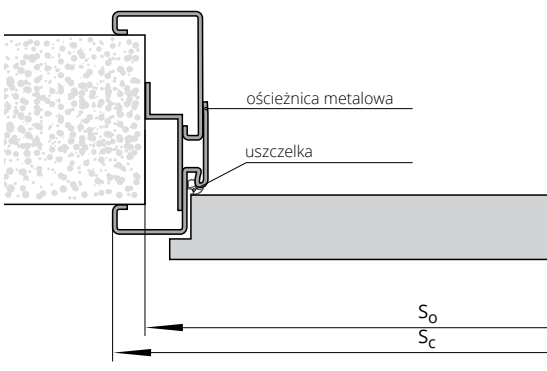

SZEROKOŚĆ

drzwi jednoskrzydłowe		
typ	S_o	S_c
„80”	889	917
„90”	989	1017
WYSOKOŚĆ		
	H_o	H_c
	2065	2078

S_o - szerokość otworu montażowego
 S_c - szerokość całkowita ościeżnicy

H_o - wysokość otworu montażowego
 H_c - wysokość całkowita ościeżnicy



Aprobata nr AT-15-9775/2016

ościeżnica **STAŁA** METALOWA DUO SYSTEM POL-SKONE

NOWOŚĆ



UWAGA! W cenie ościeżnicy metalowej DUO zawierają się zawiasy kryte DUO.

KOLORYSTYKA

Ościeżnica malowana farbą proszkową.
Kolory standard: biały (RAL 9016), biały (RAL 9003), szary (RAL 7047), beż (RAL 1001), brąz (RAL 8014), grafit (RAL 7024), czarny (RAL 9005).



symbol	zakres w mm	drzwi jednoskrzydłowe	
		„80”	„90”
F93	101	785 /965,55	873 /1073,79
ilość zawiasów krytych		2 szt.	3 szt.

CENA (zł)
netto/brutto
(VAT 23%)

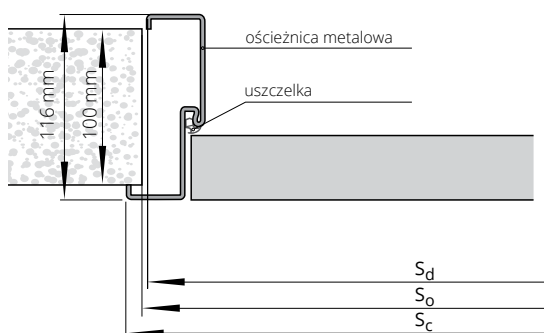

SZEROKOŚĆ

typ	drzwi jednoskrzydłowe		
	S _o	S _d	S _c
„80”	885	875	901
„90”	985	975	1001

WYSOKOŚĆ

	H _o	H _c	H _d
	2080	2088	2075

S_d - szerokość drzwi po zewnętrznej stronie ościeżnicy
S_o - szerokość otworu montażowego
S_c - szerokość całkowita ościeżnicy

H_d - wysokość drzwi po zewnętrznej stronie ościeżnicy
H_o - wysokość otworu montażowego
H_c - wysokość całkowita ościeżnicy



Aprobata nr AT-15-9775/2016

ościeżnica REGULOWANA METALOWA DUO SYSTEM POL-SKONE

NOWOŚĆ



UWAGA! W cenie ościeżnicy metalowej DUO zawierają się zawiasy kryte DUO.

KOLORYSTYKA

Ościeżnica malowana farbą proszkową.
Kolory standard: biały (RAL 9016), biały (RAL 9003), szary (RAL 7047), brąz (RAL 1001), brąz (RAL 8014), grafit (RAL 7024), czarny (RAL 9005).



drzwi jednoskrzydłowe

symbol	zakres w mm	„80”	„90”
F71	110-140	975 /1199,25	1065 /1309,95
F72	140-170	1020 /1254,60	1110 /1365,30
F73	170-200	1067 /1312,41	1157 /1423,11
F74	200-230	1111 /1366,53	1199 /1474,77
F75	230-260	1156 /1421,88	1244 /1530,12
F76	260-290	1264 /1554,72	1290 /1586,70
F77	290-320	1278 /1571,94	1367 /1681,41
F78	320-350	1290 /1586,70	1380 /1697,40
F79	350-380	1336 /1643,28	1426 /1753,98
ilość zawiasów krytych		2 szt.	3 szt.

CENA (zł)
netto/brutto
(VAT 23%)

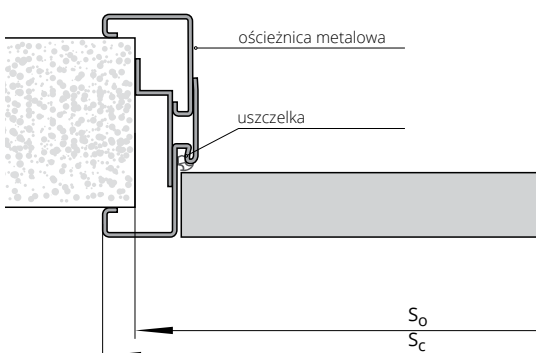

SZEROKOŚĆ

	drzwi jednoskrzydłowe	
typ	S _C	S _O
„80”	921	893
„90”	1021	993
WYSOKOŚĆ	H _O	H _C
	2085	2098

S_O – szerokość otworu montażowego
S_C – szerokość całkowita ościeżnicy

H_O – wysokość otworu montażowego
H_C – wysokość całkowita ościeżnicy

NASZE PUBLIKACJE

Oferta **drzwi wewnętrznych i zewnętrznych** oraz **catalog drzwi technicznych** dostępne w osobnych publikacjach.



SEMPRE/SEMPRE LUX



ARCO



HARMONY



STOLARKA ZEWNĘTRZNA

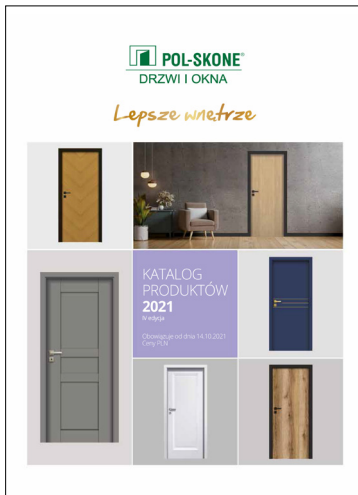

LEPSZE WNĘTRZE



OŚCIEŻNICE METALOWE



DRZWI TECHNICZNE

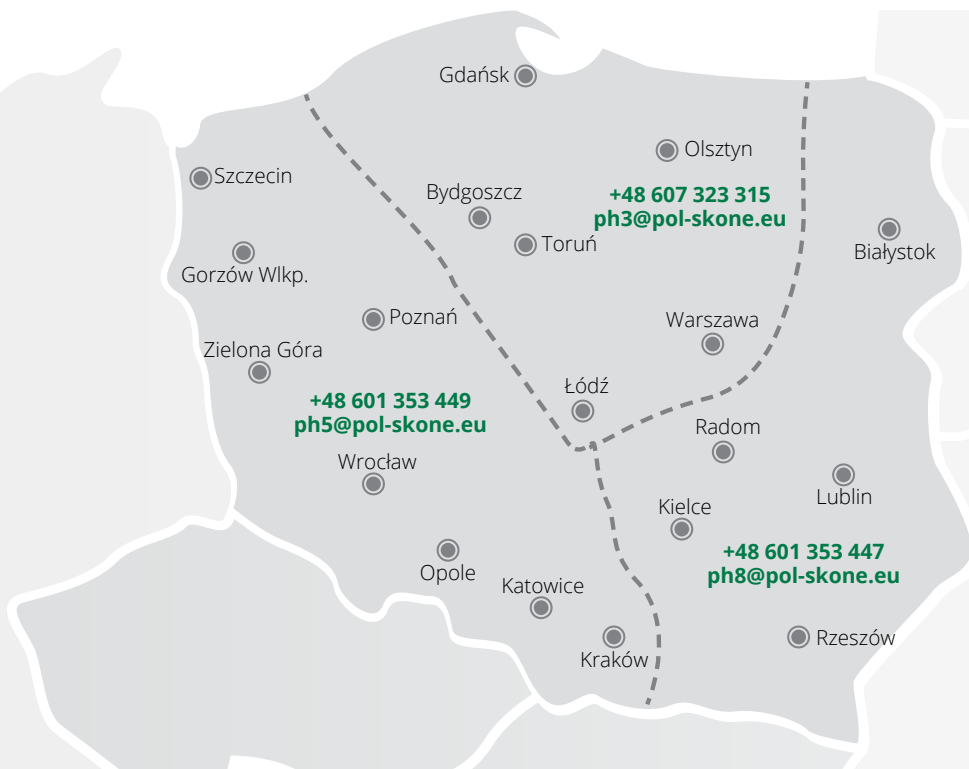

POL-SKONE Sp. z o.o.

ul. Hanki Ordonówny 8; 20-328 Lublin

tel.: +48 81 728 52 85; +48 81 744 30 11-13

fax: +48 81 744 24 89; +48 81 744 39 12

e-mail: pol-skone@pol-skone.eu

www.pol-skone.eu

Niniejszy Katalog Produktów obowiązuje od dnia 30.12.2021 r. (z dniem tym wcześniejsze katalogi POL-SKONE tracą ważność). Publikacja ta nie stanowi oferty w rozumieniu prawa i ma charakter jedynie informacyjny. Producent zastrzega sobie prawo do zmian.