



VIVENTO

／ Katalog PL 2021
edycja 1

SPIS TREŚCI

Drzwi na miarę Twoich potrzeb	8
Kolorystyka	10
Rodzaje szkła	12
Kierunki otwierania drzwi	13
Konstrukcja skrzydeł drzwiowych	15
Opis symboli	20
Drzwi wewnętrzne	25
- kolekcja BRILLIANT	25
- kolekcja PRESTIGE	43
- kolekcja BASIC	79
Drzwi wewnętrzne wejściowe	103
Drzwi na miarę	117
Ościeżnice i akcesoria	141
Klamki	164
Akcesoria	171
Informacje techniczne	174

KOLEKCJA BRILLIANT



BA str. 26



BB str. 28



BC str. 30

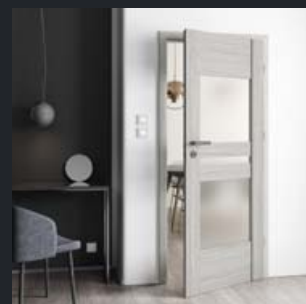

BD str. 32

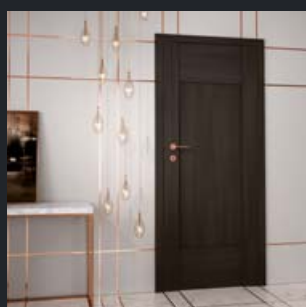

BE str. 34



BF str. 36



BG str. 38



BO str. 40

KOLEKCJA PRESTIGE



PA str. 44



PB str. 46



PC str. 48

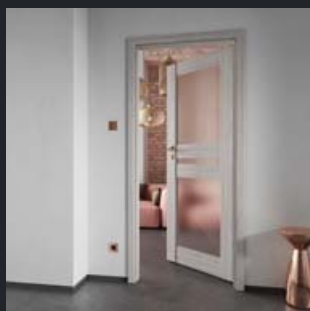

PD str. 50



PF str. 52



PG str. 54



PH str. 56



PI str. 58



PK str. 60

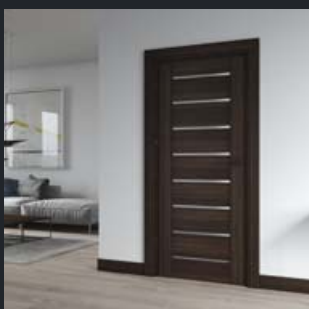

PL str. 62



PM str. 64



PO str. 66



PP str. 68



PR str. 70



PS str. 72



PT str. 74



PU str. 76

KOLEKCJA **BASIC**

						
STANDARD 01 str. 82	MODERN str. 83	PRESTON str. 84	SARA str. 86	ANATOLIA str. 87	BERGAMO str. 88	MEDIOLAN str. 88
						
PESARO str. 89	MANHATTAN str. 89	TRIVENTO str. 90	DALLAS str. 90	EMPOLI str. 91	PALERMO str. 91	MADRYT str. 92
						
MACADI-3 str. 92	SAPPORO str. 93	CARSON str. 93	PANAMA str. 94	DENVER str. 94	PORTO str. 95	RIMINI str. 95
						
SOFIA str. 96	LIMA str. 96	VIENNA str. 97	BOSTON str. 97	VERONA str. 98	VEDI str. 98	VENTE str. 99
						
WENECJA str. 99	LYON str. 100	VIGO str. 100	CLASSIC str. 101	STANDARD str. 101		

DRZWI WEWNĘTRZNE **WEJŚCIOWE**

					
MODERN SOLID PLUS str. 104	STANDARD SOLID PLUS str. 106	VEGAS SOLID PLUS str. 108	AKUSTYCZNE str. 110	AKUSTYCZNE PRZECIWPO- ŻAROWE EI30 str. 112	AKUSTYCZNE PRZECIWPO- ŻAROWE EI60 str. 114

DRZWI NA MIARĘ



System drzwi bezprzylgowych
SIMPLE str. 118



System drzwi
CONTRAST str. 120



Drzwi rewersyjne
str. 121



Drzwi zlicowane ze ścianą
INVISIBLE str. 122



Drzwi z przejściem
dla zwierząt str. 124



Drzwi skośne
str. 126

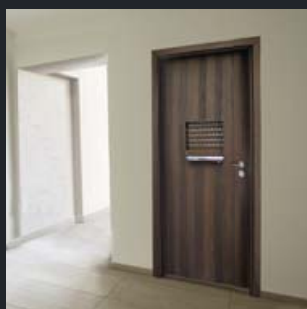

Drzwi z oknem podawczym
INSET str. 127



Drzwi wahadłowe
SWING str. 128



Drzwi dwuskrzydłowe
str. 130



Drzwi przesuwne w systemie
naściennym str. 132

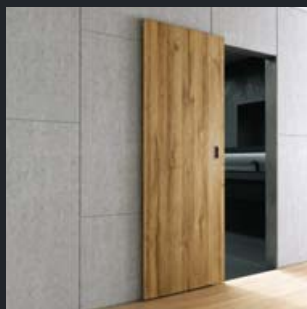

Drzwi przesuwne w systemie
naściennym MAGIC str. 134



Drzwi przesuwne w systemie
chowanim w ścianę str. 136

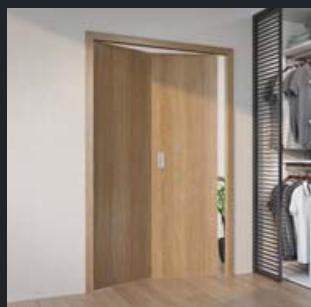

Drzwi składane
FOLD str. 138





W maju 1984 roku rozpoczęła się niezwykła historia, która – dzięki determinacji, pomocy rodziny i przyjaciół, a przede wszystkim dzięki Państwa wsparciu i zaufaniu – trwa do dziś.

Minione 35 lat to tysiące różnych historii, dyskusji i spotkanych osób. Każdy, nawet najdrobniejszy element składa się na to, co dziś trzymają Państwo w dłoni – prezentację naszych najlepszych produktów. W ostatnich latach nasza firma przeszła zmiany, o których 35 lat temu nawet mi się nie śniło. Aktualna edycja Katalogu VIVENTO zawiera to, co od początku przyświecało nam podczas tworzenia nowej marki – bezkonkurencyjną jakość, szlachetne drewniane konstrukcje, niezwykle nowe okleiny i produkty, które wreszcie mogą Państwu z dumą zaprezentować.

Przekazuję Państwu owoc 35 lat realizowania mojej wizji, która zaczęła się od niewielkiego warsztatu w Gręboszowie. Jestem dumny z tego, że dziś drzwi Vivento goszczą w Państwa domach – to najlepsza pochwała naszej pracy. Dziękuję za 35 lat wspólnych doświadczeń, które inspirowały nas do otwierania kolejnych drzwi...



Łowal Jan

Jan Kowal,
właściciel i twórca marki

Drzwi na miarę Twoich potrzeb

Urządzenie lub remont wymarzonego lokum to zazwyczaj duży wydatek. Towarzyszą mu również ogromne emocje. To oczywiste, że aranżując własne mieszkanie lub biuro, poszukujemy rozwiązań idealnych. Dokładnie takich, jakie widzieliśmy w swojej wyobraźni, pasujących do całościowego wystroju. Wybór ciekawych drzwi wydaje się obecnie – gdy ilość dostępnych na rynku produktów jest ogromna – pozornie łatwy. Jednak czy na pewno? Wciąż pozostaje nam do podjęcia mnóstwo istotnych decyzji: drzwi tradycyjne czy przesuwne, jedno- czy dwuskrzydłowe, prawe czy lewe?

Dobre kolorystycznie do podłogi, ścian czy stolarki okiennej? Z przeszkleniem czy bez przeszklenia?

By pomóc Państwu w rozstrzygnięciu tych i wielu innych dylematów, przygotowaliśmy nową odsłonę Katalogu Vivento – przemyślaną i przejrzystą, szczegółowo opisującą szeroki wachlarz rozwiązań, bazujących na najnowszych trendach w aranżacji wnętrz. Mamy nadzieję, że nasze 35-letnie doświadczenie zainspiruje Państwa do wyboru doskonałych drzwi, cieszących przez długie lata ciekawym designem i bezproblemowym użytkowaniem.

SZEROKA OFERTA MODELI

Śledząc na bieżąco trendy na rynku budowlanym i wewnątrzarskim, wciąż

pracujemy nad nowymi projektami drzwi, by nasza oferta jak najlepiej spełniała Państwa wymagania. Dlatego znane i lubiane przez naszych Klientów drzwi z kolekcji Prestige, Basic i Solid wzbogaciły się o nowe modele.

DRZWI DLA WYMAGAJĄCYCH - NOWA SERIA BRILLIANT

Nowoczesność, minimalizm, elegancja. Brilliant to drzwi bez kompromisów, łączące najlepsze technologie z najciekawszymi trendami we współczesnym wzornictwie. Nowa kompozytowa konstrukcja o podwyższonej wytrzymałości, wielowarstwowa szyba VSG, nowe zawiasy i intrygująca kolorystyka: gładka oraz w strukturze drewna – drzwi z kolekcji Brilliant doskonale

podkreślą charakter stylowych wnętrz.

KOLOR MA ZNACZENIE

Dobór idealnego koloru drzwi często opiera się na spójności lub wyraźnym kontraście z odcieniem ścian czy podłogi dominującym we wnętrzu. Rzadziej – na dopasowaniu go do kolorystyki mebli lub dekoracyjnych detali. Zwolennicy obu tych koncepcji znajdą w nowym katalogu Vivento jeszcze więcej intrygujących odcieni. Tym z Państwa, którzy marzą o drzwiach praktycznie niewidocznych, „wtapiających się” w ścianę, polecamy drzwi Invisible – produkowane w wersji bezprzylgowej, wykończone folią pozwalającą na malowanie farbami ściennymi lub tapetowanie.





System
CONTRAST
str. 120



Drzwi
rewersyjne
str. 121

OŚCIEŻNICA STALOWA

Ościeżnica jest jak rama obrazu – zamyka i dopełnia kompozycję. Podkreśla nie tylko styl drzwi, ale również charakter wnętrza. Ościeżnica stalowa idealnie sprawdzi się w mieszkaniach, biurach i budynkach użyteczności publicznej, wymagających szczególnej odporności na obciążenia, uszkodzenia czy korozję. Jako detal architektoniczny dostępny w szerokiej gamie kolorystycznej dopasuje się do stylu każdego pomieszczenia.

KLAMKA – DETAL, KTÓRY ROBI RÓŻNICĘ

Charakter drzwi podkreślają nie tylko dekory, przeszklenia i ościeżnice, lecz także klamka.

Niewielki – wydawać by się mogło – detal, który jednak przyciąga wzrok, musi więc być zarówno praktyczny, poręczny, jak i estetyczny. Tradycyjny lub nowoczesny, biały, w kolorze niklu, satyny, a może czerni? Zapraszamy do zapoznania się z nową ofertą klamek, podkreślających styl drzwi Vivento.

„DRZWI NA MIARĘ”

Co zrobić, gdy żadne z dostępnych drzwi nie spełniają w stu procentach naszych oczekiwań? Nietypowa wysokość lub szerokość otworu drzwiowego, skosy na przykład na poddaszach, niewielki metraż pomieszczenia wymagający drzwi przesuwanych lub chowanych w ścianie – to już nie problem. Gdy w standardowej ofercie nie

znajdą Państwo idealnego modelu, zachęcamy do stworzenia z Vivento „drzwi na miarę”. Oferujemy szerokie możliwości personalizowania drzwi – od dopasowania idealnego rozmiaru i modelu do danego otworu drzwiowego po elementy typowo designerskie typu kolor, okucia czy rodzaj przeszklenia. Szczególnie polecamy nowy system drzwi CONTRAST, z zastosowaniem obrzeży w kolorze kontrastującym z powierzchnią skrzydła, drzwi rewersyjne oraz minimalistyczne drzwi przesuwne MAGIC w systemie naściennym z ukrytym mechanizmem.

Zapraszamy do zapoznania się z inspirującym Katalogiem Vivento.



BASIC PRESTON
str. 84



Drzwi przesuwne w systemie naściennym
MAGIC
str. 134

KOLORYSTYKA

GRUPA PVC

Skrzydła drzwiowe i ościeżnice wykończone są wysokiej jakości okleiną PVC ze strukturą naturalnego drewna (z wyjątkiem koloru Szary Supermat). Wysoka odporność na uszkodzenia mechaniczne, zabrudzenia i promieniowanie UV sprawia, że drzwi doskonale sprawdzą się zarówno w budynkach mieszkalnych, jak i w obiektach użyteczności publicznej. Ościeżnice regulowane są produkowane w grupie kolorystycznej PP.



Biały Struktura



Szary Supermat



Dąb Grandson
Naturalny

GRUPA PP

Drzwi wykończone folią dekoracyjną na bazie polipropylenu, której powierzchnia pokryta jest warstwą transparentnego lakieru termoutwardzalnego zapewniającego odporność na zarysowania. Produkt wysokiej jakości, znajdujący zastosowanie zarówno w budynkach o dużym natężeniu ruchu, jak i w budynkach mieszkalnych.

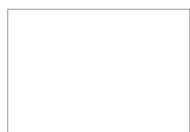

Biały Supermat



Biały Struktura



Szary Supermat



Dąb Grandson
Naturalny

GRUPA CPL

Drzwi pokryte wysokiej jakości laminatem dwuwarstwowym składającym się z papieru zaimpregnowanego w termoutwardzalnych żywicach oraz materiału podkładowego nadającego produktowi elastyczność. Laminat charakteryzuje się wysoką twardością powierzchni, wytrzymałością na zarysowania i ścieralność oraz – dzięki zastosowaniu mechanicznej struktury na powierzchni koloru Szarego Świetlistego i Orzecha Włoskiego – efektem naturalnego drewna.

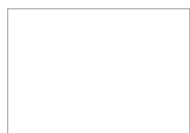

Biały Uni



Szary Uni



Szary Świetlisty



Antracyt Uni



Orzech Włoski

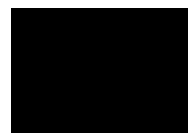

Czarny Uni

GRUPA CLPL

Skrzydła drzwiowe oraz ościeżnice wykończone są niezwykle trwałym fornirem syntetycznym CLPL. Dekor pokryty jest żywicą melaminowo-akrylowo-poliuretanową, która doskonale zabezpiecza powierzchnię przed ścieraniem, uszkodzeniami, a także działaniem światła. Wysokiej jakości fornir do złudzenia imituje piękny, naturalny rysunek drewna, co sprawia, że rozwiązanie to wybierane jest do domów, mieszkań, szkół, biur i hoteli.

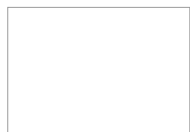

Biały Mat



Modrzew Bielony



Dąb Miodowy



Modrzew Szary



Dąb Hiszpański



Dąb Stary



Modrzew Czarny

GRUPA FF

Zarówno skrzydła drzwiowe, jak i ościeżnice okleinowane są odporną na ścieranie folią finish, odwzorowującą rysunek drewna. Trwałe i starannie wykonane, są idealną propozycją dla Klientów szukających efektownych rozwiązań.



Bianco



Biały Sibiu



Dąb Srebrzysty



Dąb Kornwalia



Dąb Halifax



Orzech Kolumbijski



Dąb Sonoma



Dąb Riviera



Olcha Bawarska



Dąb Kalifornijski



Orzech Sycylijski*



Orzech Nussbaum



Wenge Bieszczadzkie*



Bengali Mango

GRUPA LAK

Skrzydła drzwiowe wykończone HDF lakierowanym, zabezpieczonym powłoką z filtrem UV o podwyższonej odporności na zarysowania. Bezproblemowe w użytkowaniu przez wiele lat. Cechą charakterystyczną tej grupy kolorystycznej jest różnica w odcieniu pomiędzy kolorem skrzydła drzwiowego a ościeżnicą, elementami wykończeniowymi i listwami przyszybowymi.



Biały



Dąb Bielony



Dąb Srebrny



Wiąz Skandynawski



Dąb



Olcha



Orzech

* Do wyczerpania zapasów.

Wszystkie kolory w katalogu zostały uzyskane metodą drukarską i ze względu na ograniczenia technologii druku mogą się różnić od kolorów rzeczywistych. Na postrzeganie barw mają także wpływ: oświetlenie, rodzaj podłoża i jego faktura, kolor otoczenia.

RODZAJE SZKLEŃ



Satyna hartowana



Satyna hartowana fazowana



Przezroczysta hartowana fazowana



Satyna VSG 2.2.1



Satyna VSG 2.2.1 fazowana



Przezroczysta VSG 2.2.1 fazowana



Satin deco



Satin lines



Lacomat



Chinchila



Kora biała



Satin macadi hartowana



Satin sapporo hartowana

KIERUNKI OTWIERANIA DRZWI

JEDNOSKRZYDŁOWE

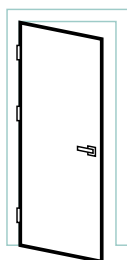

lewe

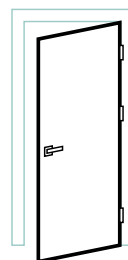

prawe

REWERSYJNE

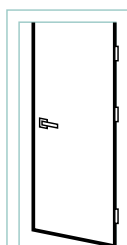

lewe

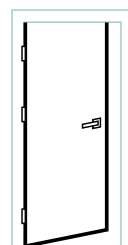

prawe

DWUSKRZYDŁOWE

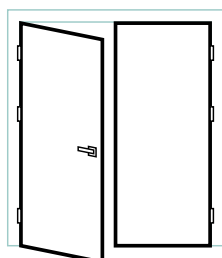

lewe

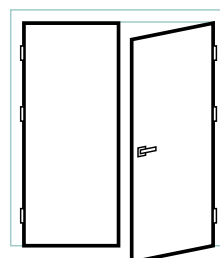

prawe

SKŁADANE FOLD

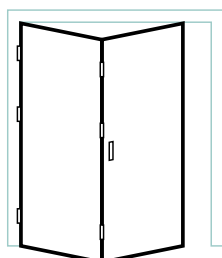

lewe

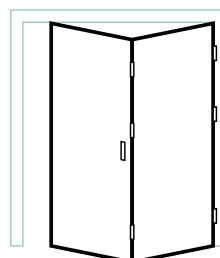

prawe

PRZESUWNE

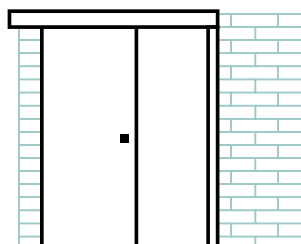

w lewo

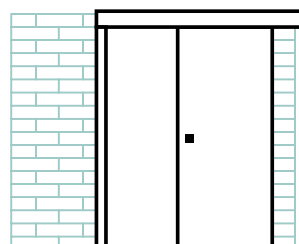

w prawo

Wyjątkowa kolekcja Brilliant

Chcąc zredefiniować drzwi Vivento, zaczęliśmy od pustej kartki – tworząc na nowo takie drzwi, których chcielibyśmy używać na co dzień. Naszym celem było wykreowanie zupełnie nowej serii, bez jakichkolwiek kompromisów, łączącej najlepsze technologie z najciekawszymi trendami we współczesnym wzornictwie. Właśnie taka: nowoczesna, minimalistyczna i elegancka, jest linia drzwi Brilliant.

Starannie dopracowaliśmy wszystkie jej elementy, by doskonale ze sobą współgrały.

Ramiak drzwi Brilliant to innowacyjna konstrukcja kompozytowa, łącząca zalety drewna sosnowego i MDF – lekkość, wytrzymałość na naprężenia oraz jednorodność i odporność na uszkodzenia mechaniczne. Aby skompensować siły działające na całe skrzydło, całkowicie zrekonstruowaliśmy wiązania pomiędzy elementami pionowymi. Kołki umieszczone są w każdym panelu, a w celu zwiększenia wytrzymałości środkowe wiązania mają teraz pełnowymiarową grubość, taką jak wiązania górne oraz dolne, obecnie dodatkowo powiększone. Konstrukcja ramowa drzwi Brilliant to nasza **najtrwalsza konstrukcja**.

Bezpieczeństwo to podstawa, dlatego w linii Brilliant sięgnęliśmy po najwyższy standard w branży – wielowarstwową, laminowaną **szybę VSG**. Łącząc ona wszystkie te cechy, których szukaliśmy: bezproblemową i bezpieczną strukturę oraz obustronnie jednolitą powierzchnię szyby, dającą identyczne doświadczenie użytkownika niezależnie od kierunku otwierania. Dodatkowo w przypadku drzwi pełnych, płytka zastępująca szybę ma 9 mm.

Ta wyjątkowa konstrukcja musiała iść w parze z zupełnie **nowymi zawiasami**, teraz znacznie większymi i wytrzymałymi aż 60 kg obciążenia. Aby współgrać z nową stylistyką, oprócz niklowego wykończenia zawiasów, po raz pierwszy wprowadziliśmy specjalne czarne modele.

Rewolucja objęła również naszą kolorystykę. W kolekcji Brilliant postawiliśmy na odcienie, które wkrótce zdefiniują całą branżę stolarki otworowej. Wprowadziliśmy dwie zupełnie nowe grupy kolorów: **polipropylenowe folie w grupie PP** oraz wysokiej jakości **laminaty z grupy CPL**.

Grupę PP skomponowaliśmy z 4 dekorów najlepiej oddających zalety tej technologii w minimalistycznej i eleganckiej formie. „Biały Supermat” i „Szary Supermat” to idealne rozwiązanie dla nowoczesnych wnętrz, których charakter podkreślą drzwi Brilliant. By zaakcentować styl aranżacji i nadać jej ton, polecamy dekory ze strukturą drewna, czyli „Biały Struktura” oraz ciepły i szlachetny „Dąb Grandson Naturalny”.

W grupie CPL prezentujemy wykończenia z wyczuwalną **strukturą drewna**: delikatny, jasny i chłodny „Szary Świetlisty” oraz ponadczasowy i rustykalny „Orzech Włoski”. Ceniąc minimalizm, postawiliśmy również na **pełne kolory**: klasyczne „Biały Uni” i „Czarny Uni” oraz modernistyczne „Szary Uni” i „Antracyt Uni”.

Jesteśmy przekonani, że naturalne, drewniane wykończenie nigdy nie wyjdzie z mody. Ponadczasowym rozwiązaniem będą zatem włoskie forniry z grupy CLPL o bogatych, doskonale odwzorowanych walorach naturalnego drewna.

Odkryj wyjątkową kolekcję Brilliant – minimalizm bez kompromisów.



1. element pionowy z kompozytu drewno-MDF
2. poprzeczne panele MDF, wszystkie o jednakowej grubości
3. wypełnienie dekiem grub. 9 mm lub szybą
4. kołki drewniane
5. pióra stabilizujące

KONSTRUKCJA SKRZYDEŁ DRZWIOWYCH

DRZWI BRILLIANT RAMOWE

3 zawiasy w standardzie gwarantujące wysoką wytrzymałość na obciążenia

pióro stabilizujące

brak ramki przyszybowej

drewniane kołki stabilizujące

wiązania wewnętrzne o tej samej grubości co wiązanie górne i dolne

szyba Satyna VSG 2.2.1 w standardzie

wysokiej jakości, eleganckie okucia w kolorze nikiel lub czarny

wentylacja: podcięcie, tuleje lub kratka¹⁾

OPCJA

wiązanie górne i dolne o zwiększonej wysokości (nie dotyczy modelu BG)

technologia przylgowa

technologia bezprzylgowa SIMPLE

OPCJA

solidna konstrukcja ramowa

szeroki wybór klamek

OPCJA

szeroki wybór dekorów

lita konstrukcja bez pustych przestrzeni

ramiak z drewna i MDF

wysokiej jakości okleiny

zaokrąglone krawędzie

¹⁾ Kratka wentylacyjna jest dostępna dla drzwi o szerokości 80 i szerszych.

KONSTRUKCJA SKRZYDEŁ DRZWIOWYCH

DRZWI PRESTIGE RAMOWE



¹⁾Kratka wentylacyjna jest dostępna dla drzwi o szerokości 80 cm i szerszych.

KONSTRUKCJA SKRZYDEŁ DRZWIOWYCH

DRZWI BASIC PŁYTOWE

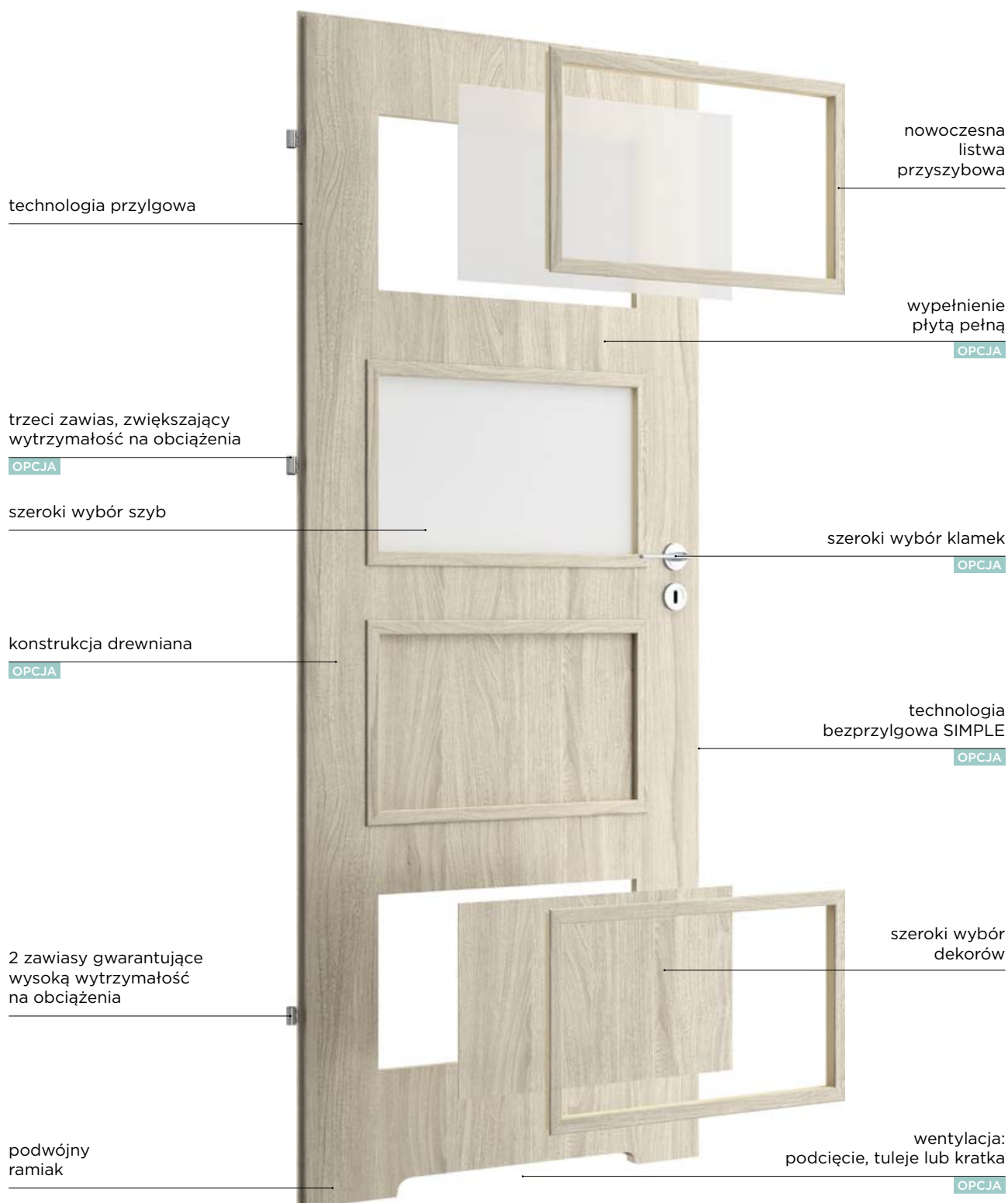

RODZAJE KONSTRUKCJI SKRZYDEŁ DRZWIOWYCH

KONSTRUKCJA RAMOWA

Seria BRILLIANT i PRESTIGE to nie tylko wyjątkowo piękne, ale również niezwykle trwałe i wytrzymałe rozwiązanie, dzięki zastosowanej we wszystkich modelach technologii ramowej. Wykorzystuje ona litą, odporną na odkształcenia konstrukcję z płyt drewnopochodnych lub z elementami drewnianymi. Wszystkie jej elementy są masywne, a ich połączenie za pomocą kołków oraz tzw. piór stabilizujących dodatkowo wzmacnia i stabilizuje skrzydło drzwiowe. Konstrukcja ramowa pozwala na skrócenie drzwi do 30 mm.



Konstrukcja ramowa



1. wypełnienie dekiem lub szybą
2. lita i masywna konstrukcja z MDF (PRESTIGE) lub z drewna i MDF (BRILLIANT)
3. kołki drewniane
4. pióra stabilizujące

KONSTRUKCJA MDF

Podstawą konstrukcji jest wytrzymały ramiak z drewnopochodnej płyty MDF, wypełnienie stanowi wzmacniająca i stabilizująca warstwa tzw. „plastra miodu”. Warstwa zewnętrzna to drewnopochodna płyta HDF o grubości 3 mm wykończona wybranym dekiem. Dzięki zastosowaniu podwójnego ramiaka przy dolnej krawędzi drzwi można skracać do 30 mm.



Konstrukcja MDF

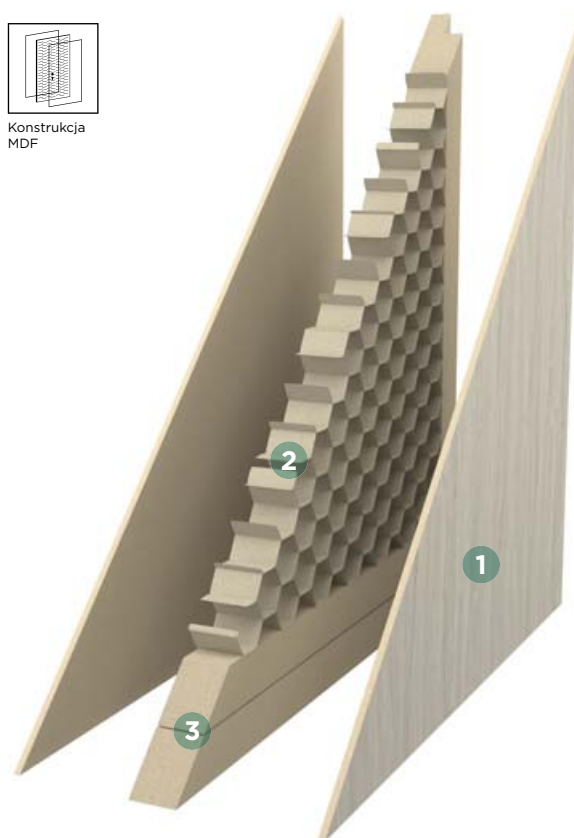

1. warstwa zewnętrzna (okładzina) z HDF
2. wzmacniające i stabilizujące wypełnienie, tzw. „plaster miodu”
3. podwójny ramiak z MDF

KONSTRUKCJA DREWNIANA

Technologia dostępna w drzwiach z grupy BASIC to solidne i ponadczasowe rozwiązanie. Podstawą konstrukcji jest tradycyjny ramiak z drewna iglastego. Wypełnienie wzmacniające i stabilizujące stanowi warstwa tzw. „plastra miodu”. Natomiast warstwę zewnętrzną, zwaną okładziną, tworzy drewnopochodna płyta HDF o grubości 3 mm, wykończona wybranym dekiem. Dzięki zastosowaniu podwójnego ramiaka drzwi na konstrukcji drewnianej można skracać do 60 mm.



Konstrukcja drewniana

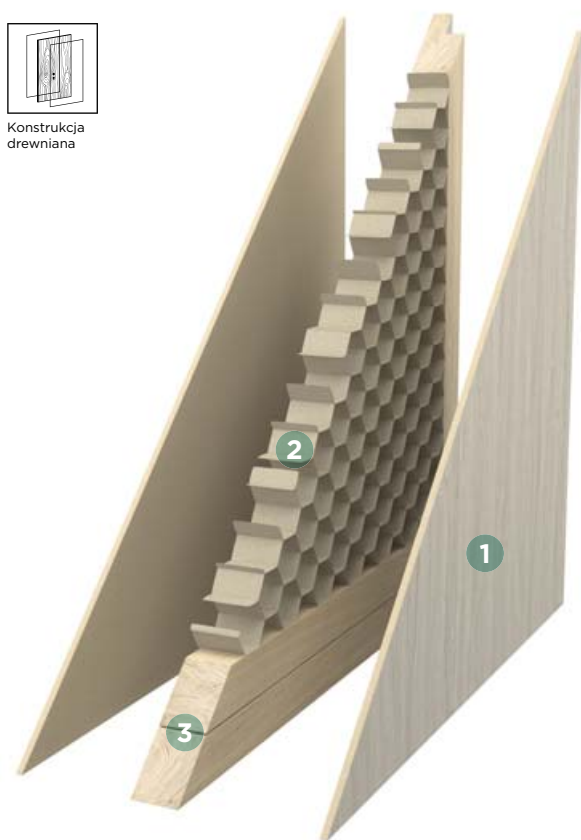

1. warstwa zewnętrzna (okładzina) z HDF
2. wzmacniające i stabilizujące wypełnienie, tzw. „plaster miodu”
3. podwójny ramiak z drewna iglastego

KONSTRUKCJA Z WYPEŁNIENIEM PŁYTĄ PEŁNĄ

Wypełnienie płytą to bardzo trwałe i stabilne rozwiązanie. Podstawą konstrukcji jest drewniany ramiak, wypełnienie stanowi pełna płyta. Warstwa zewnętrzna to drewnopochodna płyta HDF o grubości 3 mm pokryta dekiem z wybranej grupy kolorystycznej. Dzięki zastosowaniu podwójnego ramiaka przy dolnej krawędzi drzwi konstrukcja ta może być skracana do 60 mm.



Wzmocnione wypełnienie



1. warstwa zewnętrzna (okładzina) z HDF
2. wypełnienie płytą pełną
3. podwójny ramiak z drewna iglastego

OPIS SYMBOLI

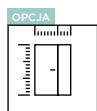

Skrojone na miarę

DRZWI SKROJONE NA MIARĘ

Istnieje możliwość zamówienia drzwi o niestandardowej szerokości lub nietypowej wysokości, dopasowanych do wymiarów danego otworu drzwiowego. Również w opcji z wymaganymi dodatkowymi zawiasami do dłuższego skrzydła lub zmianą położenia zamka. Więcej informacji na str. 117.

drzwi na miarę

V I V E N T Ø



Konstrukcja ramowa

KONSTRUKCJA RAMOWA

Lita, odporna na odkształcenia konstrukcja z płyt drewnopochodnych lub drewna i MDF. Wszystkie jej elementy są masywne, a ich połączenie za pomocą kołków oraz tzw. piór wzmacnia i stabilizuje drzwi. Więcej informacji na str. 15, 16, 18.



Konstrukcja MDF

KONSTRUKCJA MDF

Ramiak MDF w standardzie. Za dopłatą ramiak drewniany, dostępny dla kolekcji drzwi BASIC. Więcej informacji na str. 18.



Konstrukcja drewniana

KONSTRUKCJA DREWNIANA

Solidne rozwiązanie dostępne jako opcja dla drzwi z grupy BASIC. Ramiak z drewna iglastego ze wzmacniającym wypełnieniem – warstwą tzw. „plastra miodu”. Okładzina wykonana z drewnopochodnej płyty HDF o grubości 3 mm. Więcej informacji na str. 19.

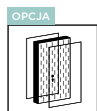

Wzmocnione wypełnienie

WYPEŁNIENIE PŁYTĄ PEŁNĄ

Standard w kolekcji drzwi SOLID PLUS. Jako opcja dostępne dla skrzydeł drzwiowych z kolekcji BASIC. Dla drzwi o szerokościach 60, 70 i 80 należy uwzględnić dopłatę za dodatkowy zawias. Więcej informacji na str. 19.



Konstrukcja ramowa

SYSTEM RAMKOWY

Drzwi z kolekcji BASIC wyposażone są w nowoczesne listwy przyszybowe. Więcej informacji na str. 17.



Szyba VSG 2.2.1

SZYBA VSG 2.2.1.

Obustronnie gładka szyba o zwiększonej odporności i wytrzymałości mechanicznej. Jako opcja dla kolekcji drzwi PRESTIGE, w standardzie w kolekcji BRILLIANT. Więcej informacji na str. 12.



Szyba hartowana

SZYBA HARTOWANA

Szyba satynowa hartowana o grubości 4 mm – standard w kolekcji PRESTIGE.



2 zawiasy w standardzie



Nowoczesne okucia nikielowe



3 zawiasy w standardzie



Zawiasy 3D



3 zawiasy wzmocnione

OKUCIA

Kolekcje drzwi BRILLIANT i PRESTIGE wyposażone są standardowo w 3 czopowe zawiasy wkręcane, zapewniające doskonałą stabilność drzwi oraz wysoką wytrzymałość na obciążenia. Drzwi z kolekcji BASIC mocowane są standardowo na 2 zawiasach (3 w skrzydle drzwiowym 90). Dodatkowy zawias wymagany jest dla skrzydeł drzwiowych o szerokości 110, od 60 do 80 wypełnionych płytą pełną oraz dłuższych od 110 mm do 300 mm. W kolekcji PRESTIGE zawiasy pokryte są warstwą nikielową, nadającą połysk i elegancki wygląd. Najwyższej klasy zawiasy w kolekcji BRILLIANT podkreślają nowoczesny design drzwi dla najbardziej wymagających użytkowników. Natomiast drzwi wzmocnione z kolekcji SOLID PLUS wyposażone są w 3 wzmocnione zawiasy 3D (regulowane w trzech płaszczyznach).



Zawiasy nikielowe montowane w kolekcji BRILLIANT w standardzie



Zawiasy czarne montowane w kolekcji BRILLIANT jako opcja



Zawiasy nikielowe montowane w kolekcji PRESTIGE w standardzie



Zawiasy w ocynku montowane w kolekcji BASIC w standardzie



Zawiasy 3D montowane w drzwiach SOLID PLUS w standardzie



60-90



100



100-200

SZEROKOŚĆ DRZWI

Szerokości 60, 70, 80 i 90 dostępne są w standardzie. Inne rozmiary (100, 110) - w opcji za dodatkową opłatą, w zależności od wybranego modelu drzwi. Drzwi podwójne produkujemy w zakresie szerokości 100-200, w zależności od kolekcji i modelu drzwi.



Przylgowe

DRZWI PRZYLGOWE

Standard w kolekcji BASIC, PRESTIGE i BRILLIANT. System, w którym skrzydło posiada felc (wcięcie, wręb), który zachodzi na ościeżnicę. Zamek ukryty w przyldze. Widoczne zawiasy oraz dekoracyjne detale skrzydeł drzwi podkreślają charakter wnętrz urządzonych w stylu tradycyjnym.



Bezprzylgowe SIMPLE

DRZWI BEZPRZYLGOWE W SYSTEMIE SIMPLE

Dostępne jako opcja w drzwiach BRILLIANT, PRESTIGE i BASIC. W tym systemie prosta krawędź skrzydła tworzy jednolitą płaszczyznę z ościeżnicą. Wizualnie bardziej nowoczesne, pozbawione ozdobnych detali, idealne do wnętrz urządzonych w stylu minimalistycznym.

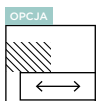

Bezprzylgowe przesuwne

DRZWI BEZPRZYLGOWE W SYSTEMIE PRZESUWNYM

Skrzydło bezprzylgowe, o prostych krawędziach i uchwycie w miejscu klamki. Rozwiązanie nowoczesne i minimalistyczne, znajdujące szerokie zastosowanie.

OPIS SYMBOLI

WENTYLACJA

Drzwi montowane w pomieszczeniach wymagających prawidłowej wentylacji (np. w łazienkach) muszą - zgodnie z przepisami budowlanymi - posiadać specjalne otwory wentylacyjne (0,022 m²). Wskazaną przepustowość spełnia kratka wentylacyjna. Można również zastosować inne dostępne rozwiązanie z zachowaniem odpowiedniego prześwitu pomiędzy skrzydłem drzwiowym a podłogą, w zależności od szerokości skrzydła aby sumaryczna przepustowość powietrza wyniosła 0,022m².

By jak najlepiej dopasować się do potrzeb użytkowników w drzwiach Vivento możemy wykonać podcięcie wentylacyjne lub zamontować tuleje (z tworzywa lub metalowe) czy kratki wentylacyjne (z tworzywa lub ze stali nierdzewnej). W drzwiach z kolekcji Brilliant i Prestige kratka wentylacyjna dostępna jest dla skrzydła drzwiowego o szerokości nie mniejszej niż „80”. Seria drzwi Akustycznych wyposażona jest w kratkę wentylacyjną przeciwpożarową (nie dotyczy drzwi dymoszczelnych). Szczegółowe informacje znajdują się w opisach poszczególnych modeli drzwi.

W drzwiach krótszych, produkowanych na wymiar należy sprawdzić, czy wybrana forma wentylacji jest możliwa do zastosowania.



Tuleje wentylacyjne



Tuleje wentylacyjne

TULEJE WENTYLACYJNE Z TWORZYWA



LICZBA TULEJEK W SKRZYDŁACH DRZWIOWYCH

Szerokość skrzydła drzwiowego	Liczba tulejek
60	3
70	3
80	4
90	5
100	5
110	5

TULEJE WENTYLACYJNE METALOWE NIKIEL LUB BRĄZ



Kratka wentylacyjna



Kratka wentylacyjna

KRATKA WENTYLACYJNA Z TWORZYWA

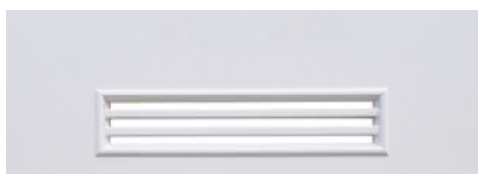

KRATKA WENTYLACYJNA ZE STALI NIERDZEWNEJ



Podcięcie wentylacyjne



Podcięcie wentylacyjne

PODCIĘCIE WENTYLACYJNE



2 zamki trzpieniowe

2 ZAMKI TRZPIENIOWE

Standardowe wyposażenie drzwi wzmocnionych SOLID PLUS. 2 zamki wpuszczane bębnowe trzpieniowe na wkładkę patentową (tzw. zamki prętowe), zapewniające solidne zamknięcie i poczucie bezpieczeństwa.

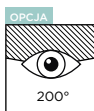

Wizjer

WIZJER PANORAMICZNY 200°

Opcja dodatkowa w kolekcji drzwi SOLID PLUS. Wysokiej jakości wizjer firmy Cyklop, dostępny w różnych kolorach.



Chrom

Stal nierdzewna szlifowana

Satyna chrom

Satyna nikiel

Mosiądz

Patyna

Biały

Czarny mat



Progi

PROGI

Istnieje możliwość wyposażenia drzwi - w zależności od szczególnych potrzeb użytkowników - w próg drewniany surowy z uszczelką lub próg z blachy nierdzewnej z uszczelką. Zamontowanie progu wpływa pozytywnie na szczelność drzwi, izolacyjność termiczną oraz estetykę.



Uszczelka opadająca

USZCZELKA OPADAJĄCA

Standardowe wyposażenie drzwi Akustycznych, dostępne jako opcja w serii drzwi SOLID PLUS. Stanowi barierę chroniącą pomieszczenia przed przedostawaniem się powietrza, dźwięku, kurzu, insektów, a nawet dymu oraz ognia. Poprawia izolację akustyczną i termiczną.



Izolacja akustyczna

IZOLACJA AKUSTYCZNA

Specjalna konstrukcja drzwi Akustycznych Vivento oraz przemyślany system uszczelek zapewniają doskonale wygłuszenie na poziomie 32 dB, a w drzwiach dwuskrzydłowych - 27 dB.



Ogniotrwałe EI30/EI60

OGNIOTRWAŁE EI30/EI60

Praktyczne i niezawodne drzwi Akustyczne przeciwpożarowe EI30 oraz EI60 zapewnią niezbędną ochronę przeciwpożarową w zakresie określonej dla danego modelu odporności ogniowej EI30 lub EI60.



Samozamykacz

SAMOZAMYKACZ

Drzwi przeciwpożarowe decydują o bezpieczeństwie budynku, dlatego muszą spełniać warunki dotyczące m.in. szczelności ogniowej czy kontroli dostępu, a także być wyposażone w samozamykacz dopasowany do szerokości oraz ciężaru skrzydeł drzwiowych. Akustyczne drzwi przeciwpożarowe Vivento wyposażone są w samozamykacz nawierzchniowy lub ukryty, posiadające wszystkie atesty. Samozamykacz jest niezbędnym elementem wyposażenia drzwi o odporności ogniowej.



BRILLIANT BC-01, CPL Antracyt Uni

DRZWI WEWNĘTRZNE

／ **BRILLIANT**

Nowoczesny design, najwyższej jakości materiały, wyjątkowa trwałość. Drzwi z kolekcji BRILLIANT to doskonała propozycja dla najbardziej wymagających użytkowników.

BRILLIANT BA-01, CPL Biały Uni

BRILLIANT BA /



KOLOR: CPL Biały Uni



BA-01



BA-02



BA-03



BA-04



BA-05

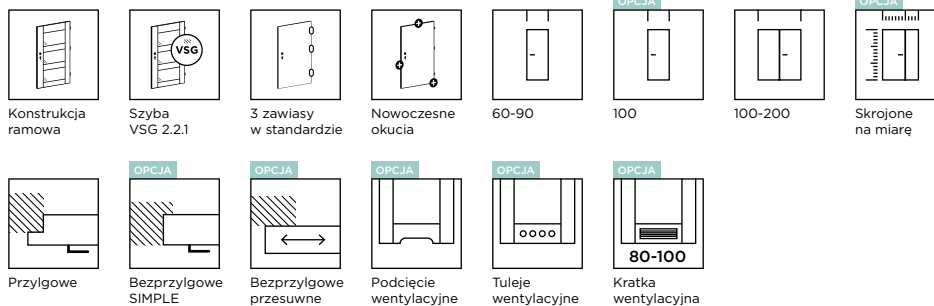

DOSTĘPNE SZEROKOŚCI

- 60, 70, 80, 90, inne rozmiary dostępne za dopłatą

KONSTRUKCJA

- stabilna konstrukcja ramowa z drewna i MDF

WARIANTY OŚCIEŻNIC

- stała: MDF
- regulowana: DIN (dostępna dla grubości ściany min. 80 mm)

WYPOSAŻENIE

- szyba Satyna VSG 2.2.1 obustronnie gładka o grubości 4 mm
- zamek wpuszczany na klucz (możliwość zmiany na zamek z blokadą, na wkładkę patentową lub bez dolnego otworu)
- zawiasy czopowe wkręcane w kolorze nikiel (możliwość zmiany na kolor czarny), 3 szt.

CENNIK BRILLIANT BA

Grupa kolorystyczna	Cena w zł netto (brutto)
	Szkló: Satyna VSG 2.2.1
PP	690,00 (848,70)
CPL	650,00 (799,50)
CLPL	630,00 (774,90)

OPCJE ZA DOPLATĄ

NIETYPOWA SZEROKOŚĆ	DOPLATA
szerokość 100	50,00 (61,50)
szerokość mniejsza niż 60	390,00 (479,70)
nietypowa szerokość	190,00 (233,70)

NIETYPOWA WYSOKOŚĆ	DOPLATA
krótsze do 60 mm	50,00 (61,50)
krótsze powyżej 60 mm (indywidualna ocena możliwości wykonania)	190,00 (233,70)
dłuższe do 240 mm (indywidualna ocena możliwości wykonania)	190,00 (233,70)
dotądki zawias (wymagany dla skrzydła drzwiowego dłuższego od 110 mm do 240 mm)	15,00 (18,45)
dotądki zawias w systemie bezprzylgowym SIMPLE (wymagany dla skrzydła drzwiowego dłuższego od 110 mm do 240 mm)	80,00 (98,40)
zmiana położenia zamka (zalecana dla drzwi o nietypowej wysokości)	50,00 (61,50)

WENTYLACJA	DOPLATA
podcięcie wentylacyjne	30,00 (36,90)
tuleje wentylacyjne metalowe w kolorze nikiel lub brąz (szt.)	20,00 (24,60)
kratka wentylacyjna z tworzywa w kolorze srebrny mat do skrzydła drzwiowego 80, 90 i 100	50,00 (61,50)

INNE	DOPLATA
skrzydło drzwiowe bezprzylgowe, system SIMPLE	200,00 (246,00)
skrzydło drzwiowe bezprzylgowe, system przesuwne (nie dotyczy grupy kolorystycznej PP)	50,00 (61,50)
skrzydło drzwiowe bierne do drzwi dwuskrzydłowych, szer. S2 w mm: 420-609	390,00 (479,70)
skrzydło drzwiowe bierne do drzwi dwuskrzydłowych, szer. S2 w mm: 610, 710, 810, 910	80,00 (98,40)
skrzydło drzwiowe bierne do drzwi dwuskrzydłowych, szer. S2 w mm: 1010	130,00 (159,90)
uszczelka opadająca	180,00 (221,40)

DOSTĘPNE KOLORY:

GRUPA PP



Dąb Grandson Naturalny

GRUPA CPL



Biały Uni

Szary Świetlisty

Szary Uni



Antracyt Uni

Orzech Włoski

Czarny Uni

GRUPA CLPL



Modrzew Bielony

Modrzew Szary

Dąb Stary



Modrzew Czarny

BRILLIANT BB-02, CPL Szary Uni

BRILLIANT
BB /



KOLOR: CPL Szary Uni



BB-01



BB-02



BB-03

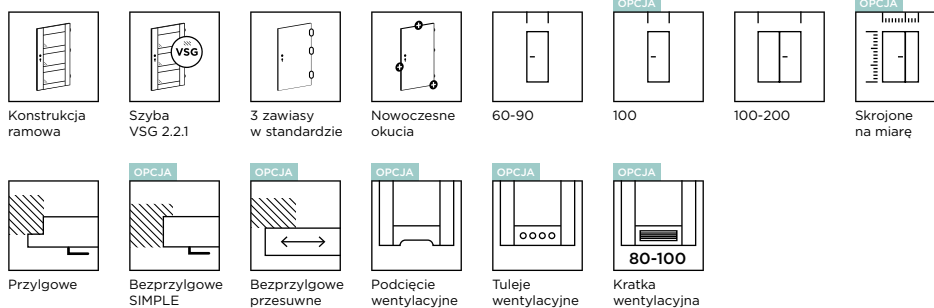

DOSTĘPNE SZEROKOŚCI

- 60, 70, 80, 90, inne rozmiary dostępne za dopłatą

KONSTRUKCJA

- stabilna konstrukcja ramowa z drewna i MDF

WARIANTY OŚCIEŻNIC

- stała: MDF
- regulowana: DIN (dostępna dla grubości ściany min. 80 mm)

WYPOSAŻENIE

- szyba Satyna VSG 2.2.1 obustronnie gładka o grubości 4 mm
- zamek wpuszczany na klucz (możliwość zmiany na zamek z blokadą, na wkładkę patentową lub bez dolnego otworu)
- zawiasy czopowe wkręcane w kolorze nikiel (możliwość zmiany na kolor czarny), 3 szt.

CENNIK BRILLIANT BB

Grupa kolorystyczna	Cena w zł netto (brutto)
	Szkló: Satyna VSG 2.2.1
PP	680,00 (836,40)
CPL	640,00 (787,20)
CLPL	610,00 (750,30)

OPCJE ZA DOPLATĄ

NIETYPOWA SZEROKOŚĆ	DOPLATA
szerokość 100	50,00 (61,50)
szerokość mniejsza niż 60	390,00 (479,70)
nietypowa szerokość	190,00 (233,70)
NIETYPOWA WYSOKOŚĆ	DOPLATA
krótsze do 60 mm	50,00 (61,50)
krótsze powyżej 60 mm (indywidualna ocena możliwości wykonania)	190,00 (233,70)
dłuższe do 240 mm (indywidualna ocena możliwości wykonania)	190,00 (233,70)
dotądki zawias (wymagany dla skrzydła drzwiowego dłuższego od 110 mm do 240 mm)	15,00 (18,45)
dotądki zawias w systemie bezprzylgowym SIMPLE (wymagany dla skrzydła drzwiowego dłuższego od 110 mm do 240 mm)	80,00 (98,40)
zmiana położenia zamka (zalecana dla drzwi o nietypowej wysokości)	50,00 (61,50)
WENTYLACJA	DOPLATA
podcięcie wentylacyjne	30,00 (36,90)
tuleje wentylacyjne metalowe w kolorze nikiel lub brąz (szt.)	20,00 (24,60)
kratka wentylacyjna z tworzywa w kolorze srebrny mat do skrzydła drzwiowego 80, 90 i 100	50,00 (61,50)
INNE	DOPLATA
skrzydło drzwiowe bezprzylgowe, system SIMPLE	200,00 (246,00)
skrzydło drzwiowe bezprzylgowe, system przesuwne (nie dotyczy grupy kolorystycznej PP)	50,00 (61,50)
skrzydło drzwiowe bierne do drzwi dwuskrzydłowych, szer. S2 w mm: 420-609	390,00 (479,70)
skrzydło drzwiowe bierne do drzwi dwuskrzydłowych, szer. S2 w mm: 610, 710, 810, 910	80,00 (98,40)
skrzydło drzwiowe bierne do drzwi dwuskrzydłowych, szer. S2 w mm: 1010	130,00 (159,90)
uszczelka opadająca	180,00 (221,40)

DOSTĘPNE KOLORY:

GRUPA PP

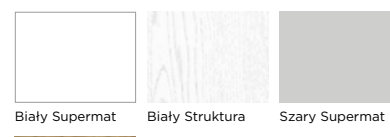

Dąb Grandson Naturalny

GRUPA CPL



Biały Uni

Szary Świetlisty

Szary Uni



Antracyt Uni

Orzech Włoski

Czarny Uni

GRUPA CLPL



Modrzew Bielony

Modrzew Szary

Dąb Stary



Modrzew Czarny

BRILLIANT BC-01, CPL Antracyt Uni

BRILLIANT BC /

KOLOR: CPL Antracyt Uni



BC-01



BC-02



BC-03

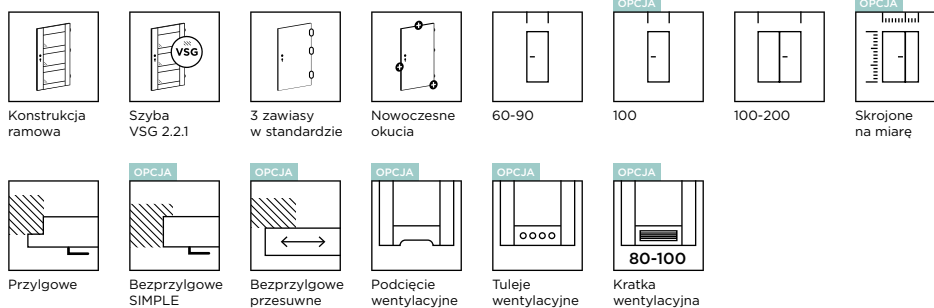

DOSTĘPNE SZEROKOŚCI

- 60, 70, 80, 90, inne rozmiary dostępne za dopłatą

KONSTRUKCJA

- stabilna konstrukcja ramowa z drewna i MDF

WARIANTY OŚCIEŻNIC

- stała: MDF
- regulowana: DIN (dostępna dla grubości ściany min. 80 mm)

WYPOSAŻENIE

- szyba Satyna VSG 2.2.1 obustronnie gładka o grubości 4 mm
- zamek wpuszczany na klucz (możliwość zmiany na zamek z blokadą, na wkładkę patentową lub bez dolnego otworu)
- zawiasy czopowe wkręcane w kolorze nikiel (możliwość zmiany na kolor czarny), 3 szt.

CENNIK BRILLIANT BC

Grupa kolorystyczna	Cena w zł netto (brutto)
	Szkló: Satyna VSG 2.2.1
PP	680,00 (836,40)
CPL	650,00 (799,50)
CLPL	630,00 (774,90)

OPCJE ZA DOPLATĄ

NIETYPOWA SZEROKOŚĆ	DOPLATA
szerokość 100	50,00 (61,50)
szerokość mniejsza niż 60	390,00 (479,70)
nietypowa szerokość	190,00 (233,70)
NIETYPOWA WYSOKOŚĆ	DOPLATA
krótsze do 60 mm	50,00 (61,50)
krótsze powyżej 60 mm (indywidualna ocena możliwości wykonania)	190,00 (233,70)
dłuższe do 240 mm (indywidualna ocena możliwości wykonania)	190,00 (233,70)
dotądowy zawias (wymagany dla skrzydła drzwiowego dłuższego od 110 mm do 240 mm)	15,00 (18,45)
dotądowy zawias w systemie bezprzylgowym SIMPLE (wymagany dla skrzydła drzwiowego dłuższego od 110 mm do 240 mm)	80,00 (98,40)
zmiana położenia zamka (zalecana dla drzwi o nietypowej wysokości)	50,00 (61,50)
WENTYLACJA	DOPLATA
podcięcie wentylacyjne	30,00 (36,90)
tuleje wentylacyjne metalowe w kolorze nikiel lub brąz (szt.)	20,00 (24,60)
kratka wentylacyjna z tworzywa w kolorze srebrny mat do skrzydła drzwiowego 80, 90 i 100	50,00 (61,50)
INNE	DOPLATA
skrzydło drzwiowe bezprzylgowe, system SIMPLE	200,00 (246,00)
skrzydło drzwiowe bezprzylgowe, system przesuwne (nie dotyczy grupy kolorystycznej PP)	50,00 (61,50)
skrzydło drzwiowe bierne do drzwi dwuskrzydłowych, szer. S2 w mm: 420-609	390,00 (479,70)
skrzydło drzwiowe bierne do drzwi dwuskrzydłowych, szer. S2 w mm: 610, 710, 810, 910	80,00 (98,40)
skrzydło drzwiowe bierne do drzwi dwuskrzydłowych, szer. S2 w mm: 1010	130,00 (159,90)
uszczelka opadająca	180,00 (221,40)

DOSTĘPNE KOLORY:

GRUPA PP



Dąb Grandson Naturalny

GRUPA CPL



Biały Uni

Szary Świetlisty

Szary Uni



Antracyt Uni

Orzech Włoski

Czarny Uni

GRUPA CLPL



Modrzew Bielony

Modrzew Szary

Dąb Stary



Modrzew Czarny

BRILLIANT BD-02, CPL Szary Świetlisty

BRILLIANT BD /



KOLOR: CPL Szary Świetlisty



BD-01



BD-02



BD-03



BD-04



BD-05



BD-06

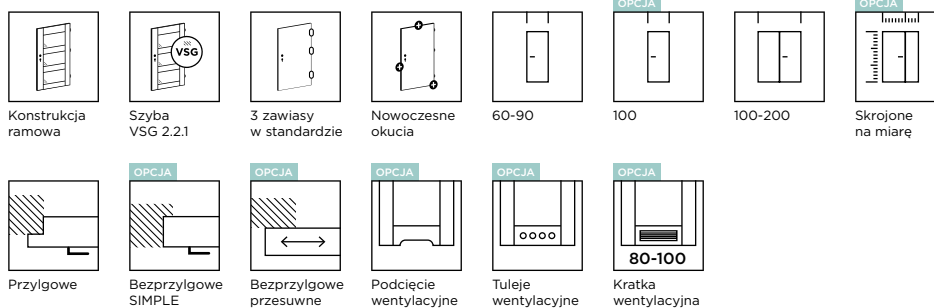

DOSTĘPNE SZEROKOŚCI

- 60, 70, 80, 90, inne rozmiary dostępne za dopłatą

KONSTRUKCJA

- stabilna konstrukcja ramowa z drewna i MDF

WARIANTY OŚCIEŻNIC

- stała: MDF
- regulowana: DIN (dostępna dla grubości ściany min. 80 mm)

WYPOSAŻENIE

- szyba Satyna VSG 2.2.1 obustronnie gładka o grubości 4 mm
- zamek wpuszczany na klucz (możliwość zmiany na zamek z blokadą, na wkładkę patentową lub bez dolnego otworu)
- zawiasy czopowe wkręcane w kolorze nikiel (możliwość zmiany na kolor czarny), 3 szt.

CENNIK BRILLIANT BD

Grupa kolorystyczna	Cena w zł netto (brutto)
	Szkló: Satyna VSG 2.2.1
PP	680,00 (836,40)
CPL	650,00 (799,50)
CLPL	630,00 (774,90)

OPCJE ZA DOPLATĄ

NIETYPOWA SZEROKOŚĆ	DOPLATA
szerokość 100	50,00 (61,50)
szerokość mniejsza niż 60	390,00 (479,70)
nietypowa szerokość	190,00 (233,70)

NIETYPOWA WYSOKOŚĆ	DOPLATA
krótsze do 60 mm	50,00 (61,50)
krótsze powyżej 60 mm (indywidualna ocena możliwości wykonania)	190,00 (233,70)
dłuższe do 240 mm (indywidualna ocena możliwości wykonania)	190,00 (233,70)
dotądowy zawias (wymagany dla skrzydła drzwiowego dłuższego od 110 mm do 240 mm)	15,00 (18,45)
dotądowy zawias w systemie bezprzylgowym SIMPLE (wymagany dla skrzydła drzwiowego dłuższego od 110 mm do 240 mm)	80,00 (98,40)
zmiana położenia zamka (zalecana dla drzwi o nietypowej wysokości)	50,00 (61,50)

WENTYLACJA	DOPLATA
podcięcie wentylacyjne	30,00 (36,90)
tuleje wentylacyjne metalowe w kolorze nikiel lub brąz (szt.)	20,00 (24,60)
kratka wentylacyjna z tworzywa w kolorze srebrny mat do skrzydła drzwiowego 80, 90 i 100	50,00 (61,50)

INNE	DOPLATA
skrzydło drzwiowe bezprzylgowe, system SIMPLE	200,00 (246,00)
skrzydło drzwiowe bezprzylgowe, system przesuwne (nie dotyczy grupy kolorystycznej PP)	50,00 (61,50)
skrzydło drzwiowe bierne do drzwi dwuskrzydłowych, szer. S2 w mm: 420-609	390,00 (479,70)
skrzydło drzwiowe bierne do drzwi dwuskrzydłowych, szer. S2 w mm: 610, 710, 810, 910	80,00 (98,40)
skrzydło drzwiowe bierne do drzwi dwuskrzydłowych, szer. S2 w mm: 1010	130,00 (159,90)
uszczelka opadająca	180,00 (221,40)

DOSTĘPNE KOLORY:

GRUPA PP



Dąb Grandson Naturalny

GRUPA CPL



Biały Uni

Szary Świetlisty

Szary Uni



Antracyt Uni

Orzech Włoski

Czarny Uni

GRUPA CLPL



Modrzew Bielony

Modrzew Szary

Dąb Stary



Modrzew Czarny



BRILLIANT BE-01, PP Szary Supermat

BRILLIANT BE /

KOLOR: PP Szary Supermat



BE-01

BE-02

BE-03

BE-04

BE-05

BE-06

BE-07

BE-08

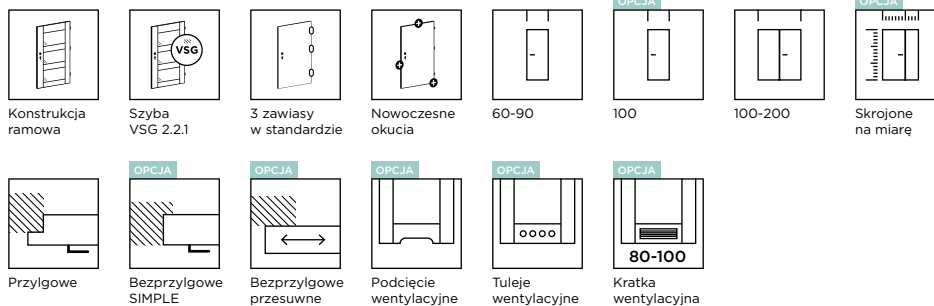

DOSTĘPNE SZEROKOŚCI

- 60, 70, 80, 90, inne rozmiary dostępne za dopłatą

KONSTRUKCJA

- stabilna konstrukcja ramowa z drewna i MDF

WARIANTY OŚCIEŻNIC

- stała: MDF
- regulowana: DIN (dostępna dla grubości ściany min. 80 mm)

WYPOSAŻENIE

- szyba Satyna VSG 2.2.1 obustronnie gładka o grubości 4 mm
- zamek wpuszczany na klucz (możliwość zmiany na zamek z blokadą, na wkładkę patentową lub bez dolnego otworu)
- zawiasy czopowe wkręcane w kolorze nikiel (możliwość zmiany na kolor czarny), 3 szt.

CENNIK BRILLIANT BE

Grupa kolorystyczna	Cena w zł netto (brutto)
	Szkló: Satyna VSG 2.2.1
PP	680,00 (836,40)
CPL	640,00 (787,20)
CLPL	620,00 (762,60)

OPCJE ZA DOPLATĄ

NIETYPOWA SZEROKOŚĆ	DOPLATA
szerokość 100	50,00 (61,50)
szerokość mniejsza niż 60	390,00 (479,70)
nietypowa szerokość	190,00 (233,70)

NIETYPOWA WYSOKOŚĆ	DOPLATA
krótsze do 60 mm	50,00 (61,50)
krótsze powyżej 60 mm (indywidualna ocena możliwości wykonania)	190,00 (233,70)
dłuższe do 240 mm (indywidualna ocena możliwości wykonania)	190,00 (233,70)
dotądowy zawias (wymagany dla skrzydła drzwiowego dłuższego od 110 mm do 240 mm)	15,00 (18,45)
dotądowy zawias w systemie bezprzylgowym SIMPLE (wymagany dla skrzydła drzwiowego dłuższego od 110 mm do 240 mm)	80,00 (98,40)
zmiana położenia zamka (zalecana dla drzwi o nietypowej wysokości)	50,00 (61,50)

WENTYLACJA	DOPLATA
podcięcie wentylacyjne	30,00 (36,90)
tuleje wentylacyjne metalowe w kolorze nikiel lub brąz (szt.)	20,00 (24,60)
kratka wentylacyjna z tworzywa w kolorze srebrny mat do skrzydła drzwiowego 80, 90 i 100	50,00 (61,50)

INNE	DOPLATA
skrzydło drzwiowe bezprzylgowe, system SIMPLE	200,00 (246,00)
skrzydło drzwiowe bezprzylgowe, system przesuwne (nie dotyczy grupy kolorystycznej PP)	50,00 (61,50)
skrzydło drzwiowe bierne do drzwi dwuskrzydłowych, szer. S2 w mm: 420-609	390,00 (479,70)
skrzydło drzwiowe bierne do drzwi dwuskrzydłowych, szer. S2 w mm: 610, 710, 810, 910	80,00 (98,40)
skrzydło drzwiowe bierne do drzwi dwuskrzydłowych, szer. S2 w mm: 1010	130,00 (159,90)
uszczelka opadająca	180,00 (221,40)

DOSTĘPNE KOLORY:

GRUPA PP



Dąb Grandson Naturalny

GRUPA CPL



Biały Uni

Szary Świetlisty

Szary Uni



Antracyt Uni

Orzech Włoski

Czarny Uni

GRUPA CLPL



Modrzew Bielony

Modrzew Szary

Dąb Stary



Modrzew Czarny

BRILLIANT BF-04, PP Biały Struktura

BRILLIANT BF /



KOLOR: PP Biały Struktura



BF-01

BF-02

BF-03

BF-04

BF-05

BF-06

BF-07

BF-08

BF-09

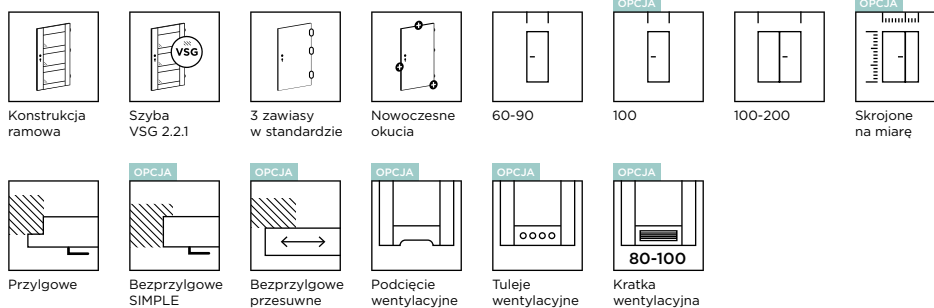

DOSTĘPNE SZEROKOŚCI

- 60, 70, 80, 90, inne rozmiary dostępne za dopłatą

KONSTRUKCJA

- stabilna konstrukcja ramowa z drewna i MDF

WARIANTY OŚCIEŻNIC

- stała: MDF
- regulowana: DIN (dostępna dla grubości ściany min. 80 mm)

WYPOSAŻENIE

- szyba Satyna VSG 2.2.1 obustronnie gładka o grubości 4 mm
- zamek wpuszczany na klucz (możliwość zmiany na zamek z blokadą, na wkładkę patentową lub bez dolnego otworu)
- zawiasy czopowe wkręcane w kolorze nikiel (możliwość zmiany na kolor czarny), 3 szt.

CENNIK BRILLIANT BF

Grupa kolorystyczna	Cena w zł netto (brutto)
	Szkló: Satyna VSG 2.2.1
PP	690,00 (848,70)
CPL	650,00 (799,50)
CLPL	630,00 (774,90)

OPCJE ZA DOPLATĄ

NIETYPOWA SZEROKOŚĆ	DOPLATA
szerokość 100	50,00 (61,50)
szerokość mniejsza niż 60	390,00 (479,70)
nietypowa szerokość	190,00 (233,70)
NIETYPOWA WYSOKOŚĆ	DOPLATA
krótsze do 60 mm	50,00 (61,50)
krótsze powyżej 60 mm (indywidualna ocena możliwości wykonania)	190,00 (233,70)
dłuższe do 240 mm (indywidualna ocena możliwości wykonania)	190,00 (233,70)
dotądki zawias (wymagany dla skrzydła drzwiowego dłuższego od 110 mm do 240 mm)	15,00 (18,45)
dotądki zawias w systemie bezprzylgowym SIMPLE (wymagany dla skrzydła drzwiowego dłuższego od 110 mm do 240 mm)	80,00 (98,40)
zmiana położenia zamka (zalecana dla drzwi o nietypowej wysokości)	50,00 (61,50)
WENTYLACJA	DOPLATA
podcięcie wentylacyjne	30,00 (36,90)
tuleje wentylacyjne metalowe w kolorze nikiel lub brąz (szt.)	20,00 (24,60)
kratka wentylacyjna z tworzywa w kolorze srebrny mat do skrzydła drzwiowego 80, 90 i 100	50,00 (61,50)
INNE	DOPLATA
skrzydło drzwiowe bezprzylgowe, system SIMPLE	200,00 (246,00)
skrzydło drzwiowe bezprzylgowe, system przesuwne (nie dotyczy grupy kolorystycznej PP)	50,00 (61,50)
skrzydło drzwiowe bierne do drzwi dwuskrzydłowych, szer. S2 w mm: 420-609	390,00 (479,70)
skrzydło drzwiowe bierne do drzwi dwuskrzydłowych, szer. S2 w mm: 610, 710, 810, 910	80,00 (98,40)
skrzydło drzwiowe bierne do drzwi dwuskrzydłowych, szer. S2 w mm: 1010	130,00 (159,90)
uszczelka opadająca	180,00 (221,40)

DOSTĘPNE KOLORY:

GRUPA PP



Dąb Grandson Naturalny

GRUPA CPL



Biały Uni

Szary Świetlisty

Szary Uni



Antracyt Uni

Orzech Włoski

Czarny Uni

GRUPA CLPL



Modrzew Bielony

Modrzew Szary

Dąb Stary



Modrzew Czarny

BRILLIANT BG-01, PP Dąb Grandson Naturalny

BRILLIANT BG /



KOLOR: PP Dąb Grandson Naturalny



BG-01



BG-02



BG-03



BG-04



BG-05



BG-06

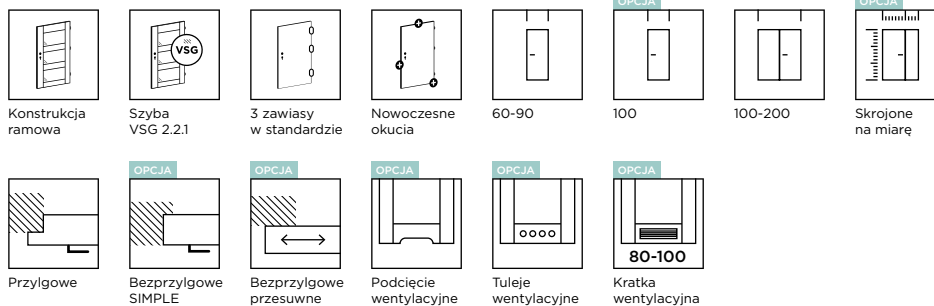

DOSTĘPNE SZEROKOŚCI

- 60, 70, 80, 90, inne rozmiary dostępne za dopłatą

KONSTRUKCJA

- stabilna konstrukcja ramowa z drewna i MDF

WARIANTY OŚCIEŻNIC

- stała: MDF
- regulowana: DIN (dostępna dla grubości ściany min. 80 mm)

WYPOSAŻENIE

- szyba Satyna VSG 2.2.1 obustronnie gładka o grubości 4 mm
- zamek wpuszczany na klucz (możliwość zmiany na zamek z blokadą, na wkładkę patentową lub bez dolnego otworu)
- zawiasy czopowe wkręcane w kolorze nikiel (możliwość zmiany na kolor czarny), 3 szt.

CENNIK BRILLIANT BG

Grupa kolorystyczna	Cena w zł netto (brutto)
	Szkló: Satyna VSG 2.2.1
PP	690,00 (848,70)
CPL	650,00 (799,50)
CLPL	630,00 (774,90)

OPCJE ZA DOPLATĄ

NIETYPOWA SZEROKOŚĆ	DOPLATA
szerokość 100	50,00 (61,50)
szerokość mniejsza niż 60	390,00 (479,70)
nietypowa szerokość	190,00 (233,70)
NIETYPOWA WYSOKOŚĆ	DOPLATA
krótsze do 60 mm	50,00 (61,50)
krótsze powyżej 60 mm (indywidualna ocena możliwości wykonania)	190,00 (233,70)
dłuższe do 240 mm (indywidualna ocena możliwości wykonania)	190,00 (233,70)
dotądki zawias (wymagany dla skrzydła drzwiowego dłuższego od 110 mm do 240 mm)	15,00 (18,45)
dotądki zawias w systemie bezprzylgowym SIMPLE (wymagany dla skrzydła drzwiowego dłuższego od 110 mm do 240 mm)	80,00 (98,40)
zmiana położenia zamka (zalecana dla drzwi o nietypowej wysokości)	50,00 (61,50)
WENTYLACJA	DOPLATA
podcięcie wentylacyjne	30,00 (36,90)
tuleje wentylacyjne metalowe w kolorze nikiel lub brąz (szt.)	20,00 (24,60)
kratka wentylacyjna z tworzywa w kolorze srebrny mat do skrzydła drzwiowego 80, 90 i 100	50,00 (61,50)
INNE	DOPLATA
skrzydło drzwiowe bezprzylgowe, system SIMPLE	200,00 (246,00)
skrzydło drzwiowe bezprzylgowe, system przesuwne (nie dotyczy grupy kolorystycznej PP)	50,00 (61,50)
skrzydło drzwiowe bierne do drzwi dwuskrzydłowych, szer. S2 w mm: 420-609	390,00 (479,70)
skrzydło drzwiowe bierne do drzwi dwuskrzydłowych, szer. S2 w mm: 610, 710, 810, 910	80,00 (98,40)
skrzydło drzwiowe bierne do drzwi dwuskrzydłowych, szer. S2 w mm: 1010	130,00 (159,90)
uszczelka opadająca	180,00 (221,40)

DOSTĘPNE KOLORY:

GRUPA PP



Dąb Grandson Naturalny

GRUPA CPL



Biały Uni

Szary Świetlisty

Szary Uni



Antracyt Uni

Orzech Włoski

Czarny Uni

GRUPA CLPL



Modrzew Bielony

Modrzew Szary

Dąb Stary



Modrzew Czarny



BRILLIANT BO-01, CPL Biały Uni

BRILLIANT BO

KOLOR: CPL Biały Uni



BO-01



BO-02

szyba Satyna VSG 2.21 fazowana
(faza satynowa, nieprzezroczysta)



BO-03

szyba przezroczysta
VSG 2.21 fazowana



W modelu BO-02 faza i szyba satynowa, nieprzezroczysta



W modelu BO-03 faza i szyba przezroczysta

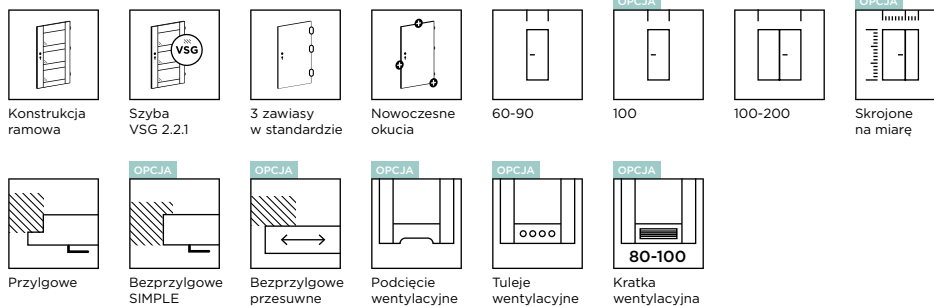

DOSTĘPNE SZEROKOŚCI

- 60, 70, 80, 90, inne rozmiary dostępne za dopłatą

KONSTRUKCJA

- stabilna konstrukcja ramowa z drewna i MDF

WARIANTY OŚCIEŻNIC

- stała: MDF
- regulowana: DIN (dostępna dla grubości ściany min. 80 mm)

WYPOSAŻENIE

- szyba Satyna VSG 2.2.1 fazowana, obustronnie gładka o grubości 4 mm
- zamek wpuszczany na klucz (możliwość zmiany na zamek z blokadą, na wkładkę patentową lub bez dolnego otworu)
- zawiasy czopowe wkręcane w kolorze nikiel (możliwość zmiany na kolor czarny), 3 szt.

CENNIK BRILLIANT BO

Grupa kolorystyczna	Cena w zł netto (brutto)	
	Typ BO-01	Typ BO-02 i BO-03 Szkło: Satyna lub przezroczysta VSG 2.2.1
PP	690,00 (848,70)	890,00 (1094,70)
CPL	640,00 (787,20)	860,00 (1057,80)
CLPL	610,00 (750,30)	850,00 (1045,50)

OPCJE ZA DOPLATĄ

NIETYPOWA SZEROKOŚĆ

	DOPLATA
szerokość 100	50,00 (61,50)
szerokość mniejsza niż 60	390,00 (479,70)
nietypowa szerokość	190,00 (233,70)

NIETYPOWA WYSOKOŚĆ

	DOPLATA
krótsze do 60 mm	50,00 (61,50)
krótsze powyżej 60 mm (indywidualna ocena możliwości wykonania)	190,00 (233,70)
dłuższe do 240 mm (indywidualna ocena możliwości wykonania)	190,00 (233,70)
dotądki zawias (wymagany dla skrzydła drzwiowego dłuższego od 110 mm do 240 mm)	15,00 (18,45)
dotądki zawias w systemie bezprzylgowym SIMPLE (wymagany dla skrzydła drzwiowego dłuższego od 110 mm do 240 mm)	80,00 (98,40)
zmiana położenia zamka (zalecana dla drzwi o nietypowej wysokości)	50,00 (61,50)

WENTYLACJA

	DOPLATA
podcięcie wentylacyjne	30,00 (36,90)
tuleje wentylacyjne metalowe w kolorze nikiel lub brąz (szt.)	20,00 (24,60)
kratka wentylacyjna z tworzywa w kolorze srebrny mat do skrzydła drzwiowego 80, 90 i 100	50,00 (61,50)

INNE

	DOPLATA
skrzydło drzwiowe bezprzylgowe, system SIMPLE	200,00 (246,00)
skrzydło drzwiowe bezprzylgowe, system przesuwne (nie dotyczy grupy kolorystycznej PP)	50,00 (61,50)
skrzydło drzwiowe bierne do drzwi dwuskrzydłowych, szer. S2 w mm: 420-609	390,00 (479,70)
skrzydło drzwiowe bierne do drzwi dwuskrzydłowych, szer. S2 w mm: 610, 710, 810, 910	80,00 (98,40)
skrzydło drzwiowe bierne do drzwi dwuskrzydłowych, szer. S2 w mm: 1010	130,00 (159,90)
uszczelka opadająca	180,00 (221,40)

DOSTĘPNE KOLORY:

GRUPA PP



Dąb Grandson Naturalny

GRUPA CPL



Biały Uni

Szary Świetlisty

Szary Uni



Antracyt Uni

Orzech Włoski

Czarny Uni

GRUPA CLPL



Modrzew Bielony

Modrzew Szary

Dąb Stary



Modrzew Czarny



PRESTIGE PB-02, CPL Biały Uni

DRZWI WEWNĘTRZNE

/ **PRESTIGE**

Dyskretne dopełnienie wystroju czy wyrazisty kontrast? Drzwi z kolekcji PRESTIGE łączą elegancję z ciekawą formą. Zapewniają prywatność i nadają niepowtarzalny charakter Twojemu wnętrzu.



PRESTIGE PA-02_FF Bengali Mango

PRESTIGE
PA /

KOLOR: CLPL Modrzew Szary



PA-01



PA-02



PA-03



PA-04



PA-05



PA-06



PA-07



PA-08



DOSTĘPNE SZEROKOŚCI

- 60, 70, 80, 90, inne rozmiary dostępne za dopłatą

KONSTRUKCJA

- stabilna konstrukcja ramowa z MDF

WARIANTY OŚCIEŻNIC

- stała: drewniana i MDF
- regulowana: DIN, DUALE, ZOS

WYPOSAŻENIE

- szyba Satyna hartowana o grubości 4 mm
- jako opcja: szyba Satyna VSG 2.2.1 obustronnie gładka
- zamek wpuszczany na klucz (możliwość zmiany na zamek z blokadą, na wkładkę patentową lub bez dolnego otworu)
- zawiasy czopowe wkręcane, 3 szt.

CENNIK PRESTIGE PA

Grupa kolorystyczna	Cena w zł netto (brutto)	
	Szkło: Satyna hartowana	Szkło: Satyna VSG 2.2.1
CPL	510,00 (627,30)	
CLPL	490,00 (602,70)	cena z kolumny obok + dopłata wg tabeli poniżej
FF	400,00 (492,00)	

DOPLATA ZA ZMIANĘ SZKLENIA - SZYBA SATYNA VSG 2.2.1

PA-01	PA-02	PA-03	PA-04	PA-05	PA-06	PA-07	PA-08
-	126,00 (154,98)	54,00 (66,42)	72,00 (88,56)	90,00 (110,70)	54,00 (66,42)	36,00 (44,28)	72,00 (88,56)

OPCJE ZA DOPLATĄ

NIETYPOWA SZEROKOŚĆ

	DOPLATA
szerokość 100	50,00 (61,50)
szerokość mniejsza niż 60	390,00 (479,70)
nietyпова szerokość, skrzydło drzwiowe z szybą Satin deco, Lacomat lub Satyna VSG 2.2.1	190,00 (233,70)

NIETYPOWA WYSOKOŚĆ

	DOPLATA
krótsze do 60 mm	50,00 (61,50)
krótsze powyżej 60 mm (indywidualna ocena możliwości wykonania) skrzydło drzwiowe z szybą Satyna VSG 2.2.1	190,00 (233,70)
dłuższe do 470 mm (indywidualna ocena możliwości wykonania) skrzydło drzwiowe z szybą Satyna VSG 2.2.1	190,00 (233,70)
dotądowy zawias (wymagany dla skrzydła drzwiowego dłuższego od 110 mm do 470 mm)	15,00 (18,45)
dotądowy zawias w systemie bezprzylgowym SIMPLE (wymagany dla skrzydła drzwiowego dłuższego od 110 mm do 470 mm)	80,00 (98,40)
zmiana położenia zamka (zalecana dla drzwi o nietypowej wysokości)	50,00 (61,50)

WENTYLACJA

	DOPLATA
podcięcie wentylacyjne	30,00 (36,90)
tuleje wentylacyjne metalowe w kolorze nikiel lub brąz (szt.)	20,00 (24,60)
kratka wentylacyjna z tworzywa w kolorze srebrny mat do skrzydła drzwiowego 80, 90 i 100	50,00 (61,50)

INNE

	DOPLATA
skrzydło drzwiowe bezprzylgowe, system SIMPLE	200,00 (246,00)
skrzydło drzwiowe bezprzylgowe, system przesuwny	50,00 (61,50)
skrzydło drzwiowe bierne do drzwi dwuskrzydłowych, szer. S2 w mm: 420-609	390,00 (479,70)
skrzydło drzwiowe bierne do drzwi dwuskrzydłowych, szer. S2 w mm: 610, 710, 810, 910	80,00 (98,40)
skrzydło drzwiowe bierne do drzwi dwuskrzydłowych, szer. S2 w mm: 1010	130,00 (159,90)
uszczelka opadająca	180,00 (221,40)

DOSTĘPNE KOLORY:

GRUPA CPL

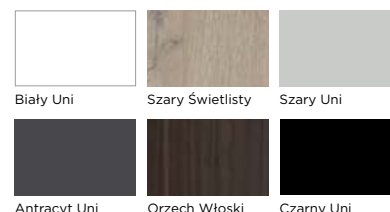

GRUPA CLPL

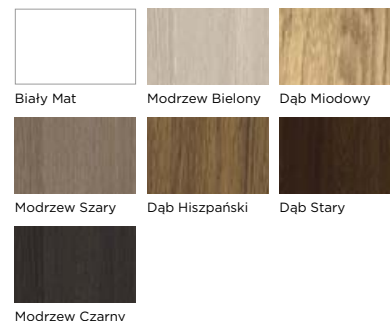

GRUPA FF

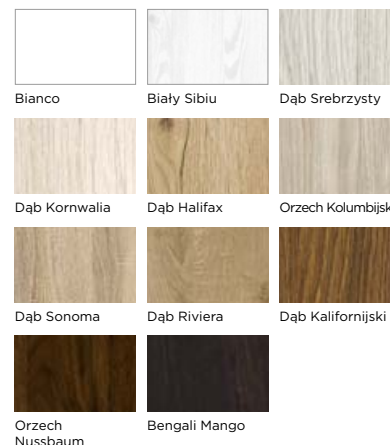

PRESTIGE PB-02, CPL Biały Uni

PRESTIGE PB /



KOLOR: FF Orzech Nussbaum



PB-01



PB-02



PB-03



PB-04



PB-05



PB-06



DOSTĘPNE SZEROKOŚCI

- 60, 70, 80, 90, inne rozmiary dostępne za dopłatą

KONSTRUKCJA

- stabilna konstrukcja ramowa z MDF

WARIANTY OŚCIEŻNIC

- stała: drewniana i MDF
- regulowana: DIN, DUALE, ZOS

WYPOSAŻENIE

- szyba Satyna hartowana o grubości 4 mm
- jako opcja: szyba Satyna VSG 2.2.1 obustronnie gładka
- zamek wpuszczany na klucz (możliwość zmiany na zamek z blokadą, na wkładkę patentową lub bez dolnego otworu)
- zawiasy czopowe wkręcane, 3 szt.

CENNIK PRESTIGE PB

Grupa kolorystyczna	Cena w zł netto (brutto)	
	Szkoło: Satyna hartowana	Szkoło: Satyna VSG 2.2.1
CPL	535,00 (658,05)	
CLPL	510,00 (627,30)	Cena z kolumny obok + dopłata wg tabeli poniżej
FF	405,00 (498,15)	

DOPLATA ZA ZMIANĘ SZKLENIA - SZYBA SATYNA VSG 2.2.1

PB-01	PB-02	PB-03	PB-04	PB-05	PB-06
-	70,00 (86,10)	30,00 (36,90)	40,00 (49,20)	50,00 (61,50)	30,00 (36,90)

OPCJE ZA DOPLATĄ

NIETYPOWA SZEROKOŚĆ

NIETYPOWA SZEROKOŚĆ	DOPLATA
szerokość 100	50,00 (61,50)
szerokość mniejsza niż 60	390,00 (479,70)
nietypowa szerokość, skrzydło drzwiowe z szybą Satin deco, Lacomat lub Satyna VSG 2.2.1	190,00 (233,70)

NIETYPOWA WYSOKOŚĆ

NIETYPOWA WYSOKOŚĆ	DOPLATA
krótsze do 60 mm	50,00 (61,50)
krótsze powyżej 60 mm (indywidualna ocena możliwości wykonania) skrzydło drzwiowe z szybą Satyna VSG 2.2.1	190,00 (233,70)
dłuższe do 470 mm (indywidualna ocena możliwości wykonania) skrzydło drzwiowe z szybą Satyna VSG 2.2.1	190,00 (233,70)
dotądki zawias (wymagany dla skrzydła drzwiowego dłuższego od 110 mm do 470 mm)	15,00 (18,45)
dotądki zawias w systemie bezprzyglowym SIMPLE (wymagany dla skrzydła drzwiowego dłuższego od 110 mm do 470 mm)	80,00 (98,40)
zmiana położenia zamka (zalecana dla drzwi o nietypowej wysokości)	50,00 (61,50)

WENTYLACJA

WENTYLACJA	DOPLATA
podcięcie wentylacyjne	30,00 (36,90)
tuleje wentylacyjne metalowe w kolorze nikiel lub brąz (szt.)	20,00 (24,60)
kratka wentylacyjna z tworzywa w kolorze srebrny mat do skrzydła drzwiowego 80, 90 i 100	50,00 (61,50)

INNE

INNE	DOPLATA
skrzydło drzwiowe bezprzyglowe, system SIMPLE	200,00 (246,00)
skrzydło drzwiowe bezprzyglowe, system przesuwne	50,00 (61,50)
skrzydło drzwiowe bierne do drzwi dwuskrzydłowych, szer. S2 w mm: 420-609	390,00 (479,70)
skrzydło drzwiowe bierne do drzwi dwuskrzydłowych, szer. S2 w mm: 610, 710, 810, 910	80,00 (98,40)
skrzydło drzwiowe bierne do drzwi dwuskrzydłowych, szer. S2 w mm: 1010	130,00 (159,90)
uszczelka opadająca	180,00 (221,40)

DOSTĘPNE KOLORY:

GRUPA CPL

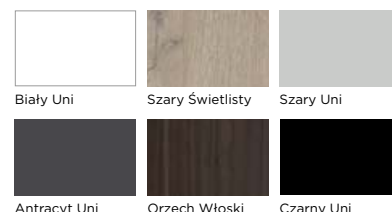

GRUPA CLPL

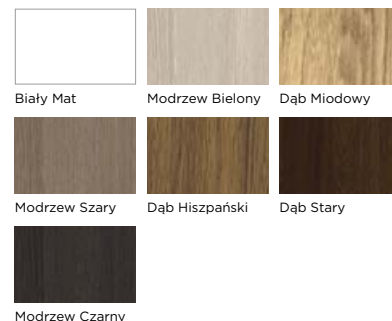

GRUPA FF

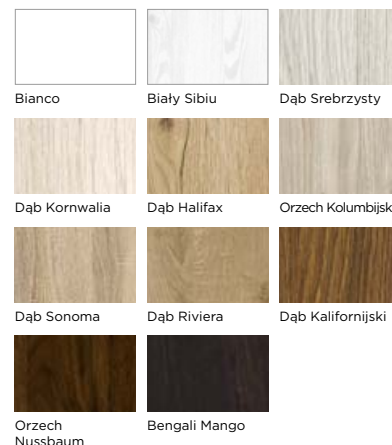

PRESTIGE PC-02, FF Orzech Nussbaum

PRESTIGE PC



KOLOR: FF Dąb Sonoma



PC-01



PC-02



PC-03



PC-04



PC-05



PC-06



DOSTĘPNE SZEROKOŚCI

- 60, 70, 80, 90, inne rozmiary dostępne za dopłatą

KONSTRUKCJA

- stabilna konstrukcja ramowa z MDF

WARIANTY OŚCIEŻNIC

- stała: drewniana i MDF
- regulowana: DIN, DUALE, ZOS

WYPOSAŻENIE

- szyba Satyna hartowana o grubości 4 mm
- jako opcja: szyba Satyna VSG 2.2.1 obustronnie gładka
- zamek wpuszczany na klucz (możliwość zmiany na zamek z blokadą, na wkładkę patentową lub bez dolnego otworu)
- zawiasy czopowe wkręcane, 3 szt.

CENNIK PRESTIGE PC

Grupa kolorystyczna	Cena w zł netto (brutto)	
	Szkló: Satyna hartowana	Szkló: Satyna VSG 2.2.1
CPL	500,00 (615,00)	
CLPL	485,00 (596,55)	Cena z kolumny obok + dopłata wg tabeli poniżej
FF	405,00 (498,15)	

DOPLATA ZA ZMIANĘ SZKLENIA - SZYBA SATYNA VSG 2.2.1

PC-01	PC-02	PC-03	PC-04	PC-05	PC-06
-	185,00 (227,55)	75,00 (92,25)	75,00 (92,25)	130,00 (159,90)	20,00 (24,60)

OPCJE ZA DOPLATĄ

NIETYPOWA SZEROKOŚĆ

NIETYPOWA SZEROKOŚĆ	DOPLATA
szerokość 100	50,00 (61,50)
szerokość mniejsza niż 60	390,00 (479,70)
nietypowa szerokość, skrzydło drzwiowe z szybą Satin deco, Lacomat lub Satyna VSG 2.2.1	190,00 (233,70)

NIETYPOWA WYSOKOŚĆ

NIETYPOWA WYSOKOŚĆ	DOPLATA
krótsze do 60 mm	50,00 (61,50)
krótsze powyżej 60 mm (indywidualna ocena możliwości wykonania)	190,00 (233,70)
skrzydło drzwiowe z szybą Satyna VSG 2.2.1	
dłuższe do 470 mm (indywidualna ocena możliwości wykonania)	190,00 (233,70)
skrzydło drzwiowe z szybą Satyna VSG 2.2.1	
dotądki zawias (wymagany dla skrzydła drzwiowego)	15,00 (18,45)
dłuższego od 110 mm do 470 mm)	
dotądki zawias w systemie bezprzylgowym SIMPLE (wymagany dla skrzydła drzwiowego dłuższego od 110 mm do 470 mm)	80,00 (98,40)
zmiana położenia zamka (zalecana dla drzwi o nietypowej wysokości)	50,00 (61,50)

WENTYLACJA

WENTYLACJA	DOPLATA
podcięcie wentylacyjne	30,00 (36,90)
tuleje wentylacyjne metalowe w kolorze nikiel lub brąz (szt.)	20,00 (24,60)
kratka wentylacyjna z tworzywa w kolorze srebrny mat do skrzydła drzwiowego 80, 90 i 100	50,00 (61,50)

INNE

INNE	DOPLATA
skrzydło drzwiowe bezprzylgowe, system SIMPLE	200,00 (246,00)
skrzydło drzwiowe bezprzylgowe, system przesuwny	50,00 (61,50)
skrzydło drzwiowe bierne do drzwi dwuskrzydłowych, szer. S2 w mm: 420-609	390,00 (479,70)
skrzydło drzwiowe bierne do drzwi dwuskrzydłowych, szer. S2 w mm: 610, 710, 810, 910	80,00 (98,40)
skrzydło drzwiowe bierne do drzwi dwuskrzydłowych, szer. S2 w mm: 1010	130,00 (159,90)
uszczelka opadająca	180,00 (221,40)

DOSTĘPNE KOLORY:

GRUPA CPL

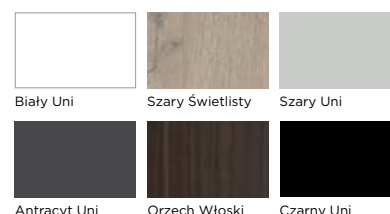

GRUPA CLPL

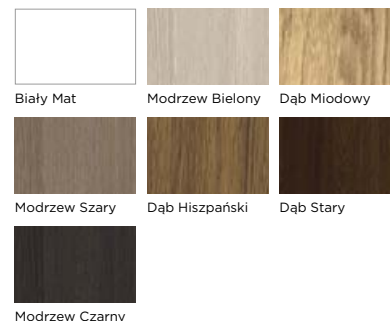

GRUPA FF

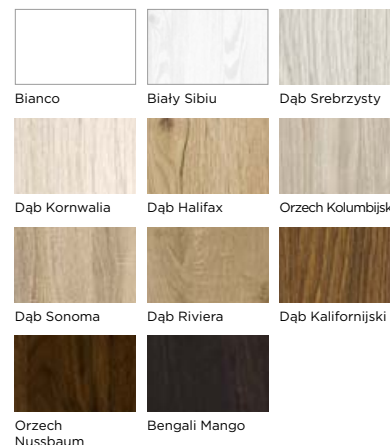

PRESTIGE PD-02, CPL Szary Świetlisty

PRESTIGE PD /



KOLOR: CLPL Modrzew Szary



PD-01



PD-02



PD-03



PD-04



PD-05



DOSTĘPNE SZEROKOŚCI

- 60, 70, 80, 90, inne rozmiary dostępne za dopłatą

KONSTRUKCJA

- stabilna konstrukcja ramowa z MDF

WARIANTY OŚCIEŻNIC

- stała: drewniana i MDF
- regulowana: DIN, DUALE, ZOS

WYPOSAŻENIE

- szyba Satyna hartowana o grubości 4 mm
- jako opcja: szyba Satyna VSG 2.2.1 obustronnie gładka
- zamek wpuszczany na klucz (możliwość zmiany na zamek z blokadą, na wkładkę patentową lub bez dolnego otworu)
- zawiasy czopowe wkręcane, 3 szt.

CENNIK PRESTIGE PD

Grupa kolorystyczna	Cena w zł netto (brutto)	
	Szkło: Satyna hartowana	Szkło: Satyna VSG 2.2.1
CPL	520,00 (639,60)	
CLPL	500,00 (615,00)	Cena z kolumny obok + dopłata wg tabeli poniżej
FF	420,00 (516,60)	

DOPLATA ZA ZMIANĘ SZKLENIA - SZYBA SATYNA VSG 2.2.1

PD-01	PD-02	PD-03	PD-04	PD-05
-	210,00 (258,30)	110,00 (135,30)	10,00 (12,30)	200,00 (246,00)

OPCJE ZA DOPLATĄ

NIETYPOWA SZEROKOŚĆ

NIETYPOWA SZEROKOŚĆ	DOPLATA
szerokość 100	50,00 (61,50)
szerokość mniejsza niż 60	390,00 (479,70)
nietyпова szerokość, skrzydło drzwiowe z szybą Satin deco, Lacomat lub Satyna VSG 2.2.1	190,00 (233,70)

NIETYPOWA WYSOKOŚĆ

NIETYPOWA WYSOKOŚĆ	DOPLATA
krótsze do 60 mm	50,00 (61,50)
krótsze powyżej 60 mm (indywidualna ocena możliwości wykonania) skrzydło drzwiowe z szybą Satyna VSG 2.2.1	190,00 (233,70)
dłuższe do 470 mm (indywidualna ocena możliwości wykonania) skrzydło drzwiowe z szybą Satyna VSG 2.2.1	190,00 (233,70)
dotądki zawias (wymagany dla skrzydła drzwiowego dłuższego od 110 mm do 470 mm)	15,00 (18,45)
dotądki zawias w systemie bezprzylgowym SIMPLE (wymagany dla skrzydła drzwiowego dłuższego od 110 mm do 470 mm)	80,00 (98,40)
zmiana położenia zamka (zalecana dla drzwi o nietypowej wysokości)	50,00 (61,50)

WENTYLACJA

WENTYLACJA	DOPLATA
podcięcie wentylacyjne	30,00 (36,90)
tuleje wentylacyjne metalowe w kolorze nikiel lub brąz (szt.)	20,00 (24,60)
kratka wentylacyjna z tworzywa w kolorze srebrny mat do skrzydła drzwiowego 80, 90 i 100	50,00 (61,50)

INNE

INNE	DOPLATA
skrzydło drzwiowe bezprzylgowe, system SIMPLE	200,00 (246,00)
skrzydło drzwiowe bezprzylgowe, system przesuwny	50,00 (61,50)
skrzydło drzwiowe bierne do drzwi dwuskrzydłowych, szer. S2 w mm: 420-609	390,00 (479,70)
skrzydło drzwiowe bierne do drzwi dwuskrzydłowych, szer. S2 w mm: 610, 710, 810, 910	80,00 (98,40)
skrzydło drzwiowe bierne do drzwi dwuskrzydłowych, szer. S2 w mm: 1010	130,00 (159,90)
uszczelka opadająca	180,00 (221,40)

DOSTĘPNE KOLORY:

GRUPA CPL

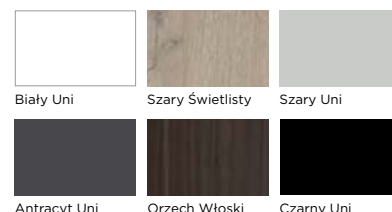

GRUPA CLPL

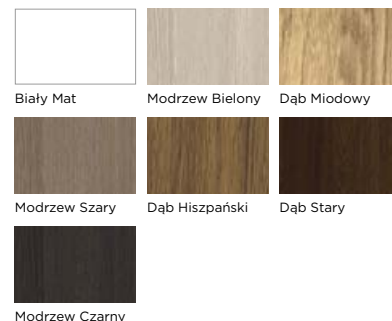

GRUPA FF

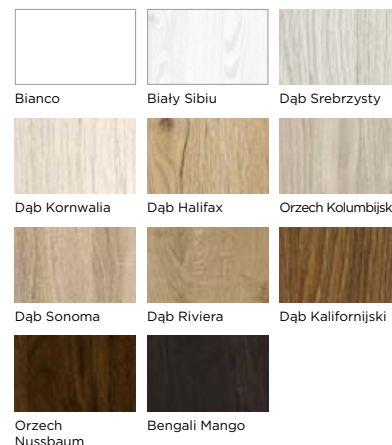

PRESTIGE PF-02, FF Dąb Srebrzysty

PRESTIGE PF



KOLOR: CLPL Modrzew Czarny



PF-01



PF-02



PF-03



PF-04



PF-05



DOSTĘPNE SZEROKOŚCI

- 60, 70, 80, 90, inne rozmiary dostępne za dopłatą

KONSTRUKCJA

- stabilna konstrukcja ramowa z MDF

WARIANTY OŚCIEŻNIC

- stała: drewniana i MDF
- regulowana: DIN, DUALE, ZOS

WYPOSAŻENIE

- szyba Satyna hartowana o grubości 4 mm
- jako opcja: szyba Satyna VSG 2.2.1 obustronnie gładka
- zamek wpuszczany na klucz (możliwość zmiany na zamek z blokadą, na wkładkę patentową lub bez dolnego otworu)
- zawiasy czopowe wkręcane, 3 szt.

CENNIK PRESTIGE PF

Grupa kolorystyczna	Cena w zł netto (brutto)	
	Szkoło: Satyna hartowana	Szkoło: Satyna VSG 2.2.1
CPL	600,00 (738,00)	
CLPL	580,00 (713,40)	Cena z kolumny obok + dopłata wg tabeli poniżej
FF	525,00 (645,75)	

DOPLATA ZA ZMIANĘ SZKLENIA - SZYBA SATYNA VSG 2.2.1

PF-01	PF-02	PF-03	PF-04	PF-05
190,00 (233,70)	180,00 (221,40)	145,00 (178,35)	140,00 (172,20)	40,00 (49,20)

OPCJE ZA DOPLATĄ

NIETYPOWA SZEROKOŚĆ

NIETYPOWA SZEROKOŚĆ	DOPLATA
szerokość 100	50,00 (61,50)
szerokość mniejsza niż 60	390,00 (479,70)
nietyпова szerokość, skrzydło drzwiowe z szybą Satin deco, Lacomat lub Satyna VSG 2.2.1	190,00 (233,70)

NIETYPOWA WYSOKOŚĆ

NIETYPOWA WYSOKOŚĆ	DOPLATA
krótsze do 60 mm	50,00 (61,50)
krótsze powyżej 60 mm (indywidualna ocena możliwości wykonania) skrzydło drzwiowe z szybą Satyna VSG 2.2.1	190,00 (233,70)
dłuższe do 470 mm (indywidualna ocena możliwości wykonania) skrzydło drzwiowe z szybą Satyna VSG 2.2.1	190,00 (233,70)
dotądowy zawias (wymagany dla skrzydła drzwiowego dłuższego od 110 mm do 470 mm)	15,00 (18,45)
dotądowy zawias w systemie bezprzylgowym SIMPLE (wymagany dla skrzydła drzwiowego dłuższego od 110 mm do 470 mm)	80,00 (98,40)
zmiana położenia zamka (zalecana dla drzwi o nietypowej wysokości)	50,00 (61,50)

WENTYLACJA

WENTYLACJA	DOPLATA
podcięcie wentylacyjne	30,00 (36,90)
tuleje wentylacyjne metalowe w kolorze nikiel lub brąz (szt.)	20,00 (24,60)
kratka wentylacyjna z tworzywa w kolorze srebrny mat do skrzydła drzwiowego 80, 90 i 100	50,00 (61,50)

INNE

INNE	DOPLATA
skrzydło drzwiowe bezprzylgowe, system SIMPLE	200,00 (246,00)
skrzydło drzwiowe bezprzylgowe, system przesuwny	50,00 (61,50)
skrzydło drzwiowe bierne do drzwi dwuskrzydłowych, szer. S2 w mm: 420-609	390,00 (479,70)
skrzydło drzwiowe bierne do drzwi dwuskrzydłowych, szer. S2 w mm: 610, 710, 810, 910	80,00 (98,40)
skrzydło drzwiowe bierne do drzwi dwuskrzydłowych, szer. S2 w mm: 1010	130,00 (159,90)
uszczelka opadająca	180,00 (221,40)

DOSTĘPNE KOLORY:

GRUPA CPL

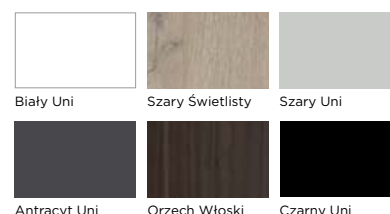

GRUPA CLPL

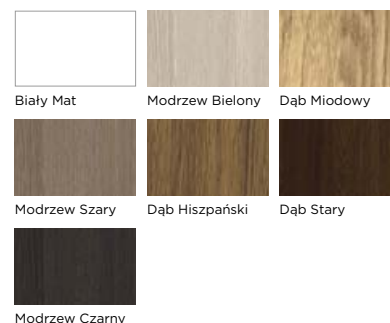

GRUPA FF

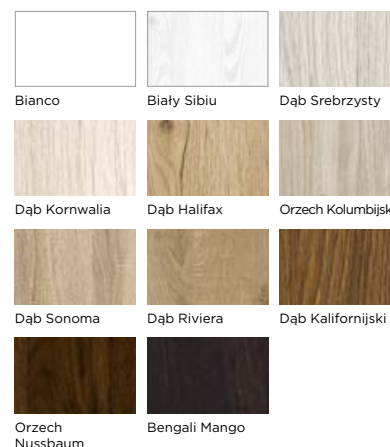

PRESTIGE PG-01, CPL Szary Uni

PRESTIGE PG /



KOLOR: CLPL Modrzew Szary



PG-01



PG-02



PG-03



PG-04



PG-05



PG-06



DOSTĘPNE SZEROKOŚCI

- 60, 70, 80, 90, inne rozmiary dostępne za dopłatą

KONSTRUKCJA

- stabilna konstrukcja ramowa z MDF

WARIANTY OŚCIEŻNIC

- stała: drewniana i MDF
- regulowana: DIN, DUALE, ZOS

WYPOSAŻENIE

- szyba Satyna hartowana o grubości 4 mm
- jako opcja: szyba Satyna VSG 2.2.1 obustronnie gładka
- zamek wpuszczany na klucz (możliwość zmiany na zamek z blokadą, na wkładkę patentową lub bez dolnego otworu)
- zawiasy czopowe wkręcane, 3 szt.

CENNIK PRESTIGE PG

Grupa kolorystyczna	Cena w zł netto (brutto)	
	Szkło: Satyna hartowana	Szkło: Satyna VSG 2.2.1
CPL	535,00 (658,05)	
CLPL	510,00 (627,30)	Cena z kolumny obok + dopłata wg tabeli poniżej
FF	420,00 (516,60)	

DOPLATA ZA ZMIANĘ SZKLENIA - SZYBA SATYNA VSG 2.2.1

PG-01	PG-02	PG-03	PG-04	PG-05	PG-06
195,00 (239,85)	175,00 (215,25)	155,00 (190,65)	190,00 (233,70)	170,00 (209,10)	-

OPCJE ZA DOPLATĄ

NIETYPOWA SZEROKOŚĆ

szerość	DOPLATA
szerość 100	50,00 (61,50)
szerość mniejsza niż 60	390,00 (479,70)
nietyпова szerokość, skrzydło drzwiowe z szybą Satin deco, Lacomat lub Satyna VSG 2.2.1	190,00 (233,70)

NIETYPOWA WYSOKOŚĆ

szerość	DOPLATA
krótsze do 60 mm	50,00 (61,50)
krótsze powyżej 60 mm (indywidualna ocena możliwości wykonania) skrzydło drzwiowe z szybą Satyna VSG 2.2.1	190,00 (233,70)
dłuższe do 470 mm (indywidualna ocena możliwości wykonania) skrzydło drzwiowe z szybą Satyna VSG 2.2.1	190,00 (233,70)
dotądowy zawias (wymagany dla skrzydła drzwiowego dłuższego od 110 mm do 470 mm)	15,00 (18,45)
dotądowy zawias w systemie bezprzylgowym SIMPLE (wymagany dla skrzydła drzwiowego dłuższego od 110 mm do 470 mm)	80,00 (98,40)
zmiana położenia zamka (zalecana dla drzwi o nietypowej wysokości)	50,00 (61,50)

WENTYLACJA

opis	DOPLATA
podcięcie wentylacyjne	30,00 (36,90)
tuleje wentylacyjne metalowe w kolorze nikiel lub brąz (szt.)	20,00 (24,60)
kratka wentylacyjna z tworzywa w kolorze srebrny mat do skrzydła drzwiowego 80, 90 i 100	50,00 (61,50)

INNE

opis	DOPLATA
skrzydło drzwiowe bezprzylgowe, system SIMPLE	200,00 (246,00)
skrzydło drzwiowe bezprzylgowe, system przesuwny	50,00 (61,50)
skrzydło drzwiowe bierne do drzwi dwuskrzydłowych, szer. S2 w mm: 420-609	390,00 (479,70)
skrzydło drzwiowe bierne do drzwi dwuskrzydłowych, szer. S2 w mm: 610, 710, 810, 910	80,00 (98,40)
skrzydło drzwiowe bierne do drzwi dwuskrzydłowych, szer. S2 w mm: 1010	130,00 (159,90)
uszczelka opadająca	180,00 (221,40)

DOSTĘPNE KOLORY:

GRUPA CPL

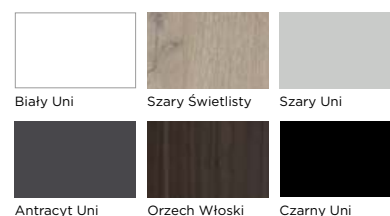

GRUPA CLPL

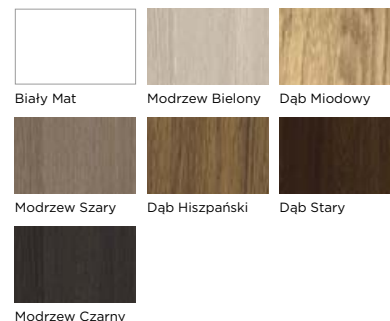

GRUPA FF

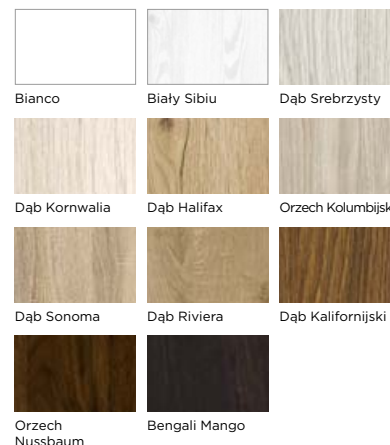

PRESTIGE PH-02, FF Dąb Kornwalia

PRESTIGE PH /



KOLOR: CLPL Dąb Stary



PH-01



PH-02

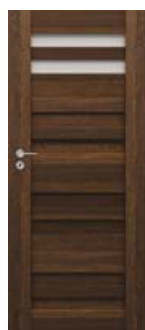

PH-03



PH-04



PH-05



PH-06



DOSTĘPNE SZEROKOŚCI

- 60, 70, 80, 90, inne rozmiary dostępne za dopłatą

KONSTRUKCJA

- stabilna konstrukcja ramowa z MDF

WARIANTY OŚCIEŻNIC

- stała: drewniana i MDF
- regulowana: DIN, DUALE, ZOS

WYPOSAŻENIE

- szyba Satyna hartowana o grubości 4 mm
- jako opcja: szyba Satyna VSG 2.2.1 obustronnie gładka
- zamek wpuszczany na klucz (możliwość zmiany na zamek z blokadą, na wkładkę patentową lub bez dolnego otworu)
- zawiasy czopowe wkręcane, 3 szt.

CENNIK PRESTIGE PH

Grupa kolorystyczna	Cena w zł netto (brutto)	
	Szkoło: Satyna hartowana	Szkoło: Satyna VSG 2.2.1
CPL	520,00 (639,60)	
CLPL	495,00 (608,85)	Cena z kolumny obok + dopłata wg tabeli poniżej
FF	400,00 (492,00)	

DOPLATA ZA ZMIANĘ SZKLENIA - SZYBA SATYNA VSG 2.2.1

PH-01	PH-02	PH-03	PH-04	PH-05	PH-06
-	96,00 (118,08)	24,00 (29,52)	48,00 (59,04)	48,00 (59,04)	72,00 (88,56)

OPCJE ZA DOPLATĄ

NIETYPOWA SZEROKOŚĆ

NIETYPOWA SZEROKOŚĆ	DOPLATA
szerokość 100	50,00 (61,50)
szerokość mniejsza niż 60	390,00 (479,70)
nietyпова szerokość, skrzydło drzwiowe z szybą Satin deco, Lacomat lub Satyna VSG 2.2.1	190,00 (233,70)

NIETYPOWA WYSOKOŚĆ

NIETYPOWA WYSOKOŚĆ	DOPLATA
krótsze do 60 mm	50,00 (61,50)
krótsze powyżej 60 mm (indywidualna ocena możliwości wykonania) skrzydło drzwiowe z szybą Satyna VSG 2.2.1	190,00 (233,70)
dłuższe do 470 mm (indywidualna ocena możliwości wykonania) skrzydło drzwiowe z szybą Satyna VSG 2.2.1	190,00 (233,70)
dotądkiwy zawias (wymagany dla skrzydła drzwiowego dłuższego od 110 mm do 470 mm)	15,00 (18,45)
dotądkiwy zawias w systemie bezprzylgowym SIMPLE (wymagany dla skrzydła drzwiowego dłuższego od 110 mm do 470 mm)	80,00 (98,40)
zmiana położenia zamka (zalecana dla drzwi o nietypowej wysokości)	50,00 (61,50)

WENTYLACJA

WENTYLACJA	DOPLATA
podcięcie wentylacyjne	30,00 (36,90)
tuleje wentylacyjne metalowe w kolorze nikiel lub brąz (szt.)	20,00 (24,60)
kratka wentylacyjna z tworzywa w kolorze srebrny mat do skrzydła drzwiowego 80, 90 i 100	50,00 (61,50)

INNE

INNE	DOPLATA
skrzydło drzwiowe bezprzylgowe, system SIMPLE	200,00 (246,00)
skrzydło drzwiowe bezprzylgowe, system przesuwny	50,00 (61,50)
skrzydło drzwiowe bierne do drzwi dwuskrzydłowych, szer. S2 w mm: 420-609	390,00 (479,70)
skrzydło drzwiowe bierne do drzwi dwuskrzydłowych, szer. S2 w mm: 610, 710, 810, 910	80,00 (98,40)
skrzydło drzwiowe bierne do drzwi dwuskrzydłowych, szer. S2 w mm: 1010	130,00 (159,90)
uszczelka opadająca	180,00 (221,40)

DOSTĘPNE KOLORY:

GRUPA CPL

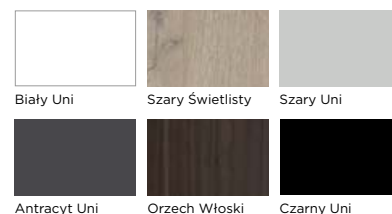

GRUPA CLPL

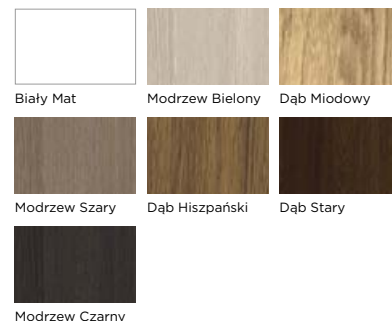

GRUPA FF

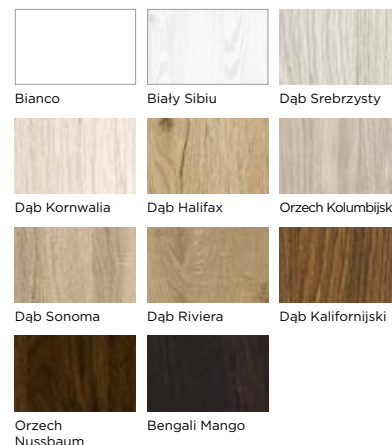

PRESTIGE PI-02, FF Dąb Kalifornijski

PRESTIGE PI /



KOLOR: FF Bengali Mango



PI-01



PI-02



PI-03



PI-04



PI-05



PI-06



DOSTĘPNE SZEROKOŚCI

- 60, 70, 80, 90, inne rozmiary dostępne za dopłatą

KONSTRUKCJA

- stabilna konstrukcja ramowa z MDF

WARIANTY OŚCIEŻNIC

- stała: drewniana i MDF
- regulowana: DIN, DUALE, ZOS

WYPOSAŻENIE

- szyba Satyna hartowana o grubości 4 mm
- jako opcja: szyba Satyna VSG 2.2.1 obustronnie gładka
- zamek wpuszczany na klucz (możliwość zmiany na zamek z blokadą, na wkładkę patentową lub bez dolnego otworu)
- zawiasy czopowe wkręcane, 3 szt.

CENNIK PRESTIGE PI

Grupa kolorystyczna	Cena w zł netto (brutto)	
	Szkló: Satyna hartowana	Szkló: Satyna VSG 2.2.1
CPL	490,00 (602,70)	
CLPL	475,00 (584,25)	Cena z kolumny obok + dopłata wg tabeli poniżej
FF	405,00 (498,15)	

DOPLATA ZA ZMIANĘ SZKLENIA - SZYBA SATYNA VSG 2.2.1

PI-01	PI-02	PI-03	PI-04	PI-05	PI-06
-	168,00 (206,64)	126,00 (154,98)	42,00 (51,66)	84,00 (103,32)	84,00 (103,32)

OPCJE ZA DOPLATĄ

NIETYPOWA SZEROKOŚĆ

szerość	DOPLATA
szerość 100	50,00 (61,50)
szerość mniejsza niż 60	390,00 (479,70)
nietyпова szerokość, skrzydło drzwiowe z szybą Satin deco, Lacomat lub Satyna VSG 2.2.1	190,00 (233,70)

NIETYPOWA WYSOKOŚĆ

szerość	DOPLATA
krótsze do 60 mm	50,00 (61,50)
krótsze powyżej 60 mm (indywidualna ocena możliwości wykonania)	190,00 (233,70)
skrzydło drzwiowe z szybą Satyna VSG 2.2.1	
dłuższe do 470 mm (indywidualna ocena możliwości wykonania)	190,00 (233,70)
skrzydło drzwiowe z szybą Satyna VSG 2.2.1	
dotądowy zawias (wymagany dla skrzydła drzwiowego)	15,00 (18,45)
dłuższego od 110 mm do 470 mm)	
dotądowy zawias w systemie bezprzylgowym SIMPLE (wymagany dla skrzydła drzwiowego dłuższego od 110 mm do 470 mm)	80,00 (98,40)
zmiana położenia zamka (zalecana dla drzwi o nietypowej wysokości)	50,00 (61,50)

WENTYLACJA

opcja	DOPLATA
podcięcie wentylacyjne	30,00 (36,90)
tuleje wentylacyjne metalowe w kolorze nikiel lub brąz (szt.)	20,00 (24,60)
kratka wentylacyjna z tworzywa w kolorze srebrny mat do skrzydła drzwiowego 80, 90 i 100	50,00 (61,50)

INNE

opcja	DOPLATA
skrzydło drzwiowe bezprzylgowe, system SIMPLE	200,00 (246,00)
skrzydło drzwiowe bezprzylgowe, system przesuwny	50,00 (61,50)
skrzydło drzwiowe bierne do drzwi dwuskrzydłowych, szer. S2 w mm: 420-609	390,00 (479,70)
skrzydło drzwiowe bierne do drzwi dwuskrzydłowych, szer. S2 w mm: 610, 710, 810, 910	80,00 (98,40)
skrzydło drzwiowe bierne do drzwi dwuskrzydłowych, szer. S2 w mm: 1010	130,00 (159,90)
uszczelka opadająca	180,00 (221,40)

DOSTĘPNE KOLORY:

GRUPA CPL

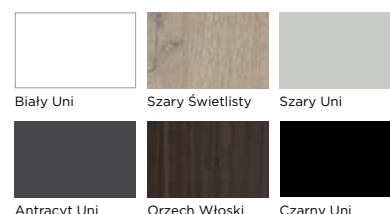

GRUPA CLPL

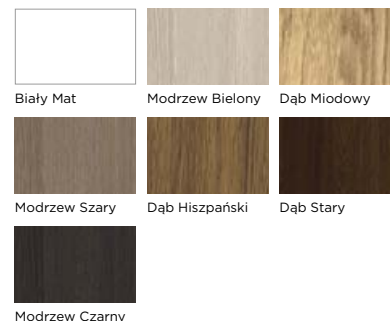

GRUPA FF

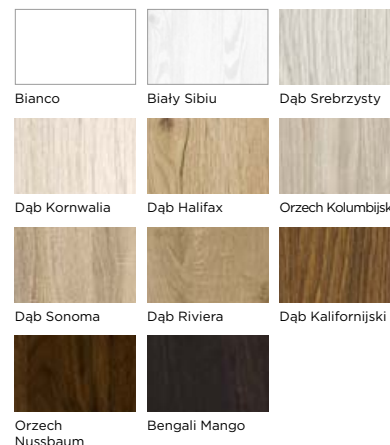



PRESTIGE PK-02, CLPL Dąb Miodowy

PRESTIGE PK /

KOLOR: CLPL Dąb Miodowy



PK-01



PK-02



PK-03



PK-04



PK-05



PK-06



PK-07



PK-08



DOSTĘPNE SZEROKOŚCI

- 60, 70, 80, 90, inne rozmiary dostępne za dopłatą

KONSTRUKCJA

- stabilna konstrukcja ramowa z MDF

WARIANTY OŚCIEŻNIC

- stała: drewniana i MDF
- regulowana: DIN, DUALE, ZOS

WYPOSAŻENIE

- szyba Satyna hartowana o grubości 4 mm
- jako opcja: szyba Satyna VSG 2.2.1 obustronnie gładka
- zamek wpuszczany na klucz (możliwość zmiany na zamek z blokadą, na wkładkę patentową lub bez dolnego otworu)
- zawiasy czopowe wkręcane, 3 szt.

CENNIK PRESTIGE PK

Grupa kolorystyczna	Cena w zł netto (brutto)	
	Szkło: Satyna hartowana	Szkło: Satyna VSG 2.2.1
CPL	475,00 (584,25)	
CLPL	460,00 (565,80)	Cena z kolumny obok + dopłata wg tabeli poniżej
FF	390,00 (479,70)	

DOPLATA ZA ZMIANĘ SZKLENIA - SZYBA SATYNA VSG 2.2.1

PK-01	PK-02	PK-03	PK-04	PK-05	PK-06	PK-07	PK-08
-	140,00 (172,20)	28,00 (34,44)	56,00 (68,88)	84,00 (103,32)	84,00 (103,32)	84,00 (103,32)	112,00 (137,76)

OPCJE ZA DOPLATĄ

NIETYPOWA SZEROKOŚĆ

NIETYPOWA SZEROKOŚĆ	DOPLATA
szerokość 100	50,00 (61,50)
szerokość mniejsza niż 60	390,00 (479,70)
nietypowa szerokość, skrzydło drzwiowe z szybą Satin deco, Lacomat lub Satyna VSG 2.2.1	190,00 (233,70)

NIETYPOWA WYSOKOŚĆ

NIETYPOWA WYSOKOŚĆ	DOPLATA
krótsze do 60 mm	50,00 (61,50)
krótsze powyżej 60 mm (indywidualna ocena możliwości wykonania) skrzydło drzwiowe z szybą Satyna VSG 2.2.1	190,00 (233,70)
dłuższe do 470 mm (indywidualna ocena możliwości wykonania) skrzydło drzwiowe z szybą Satyna VSG 2.2.1	190,00 (233,70)
dotądki zawias (wymagany dla skrzydła drzwiowego dłuższego od 110 mm do 470 mm)	15,00 (18,45)
dotądki zawias w systemie bezprzylgowym SIMPLE (wymagany dla skrzydła drzwiowego dłuższego od 110 mm do 470 mm)	80,00 (98,40)
zmiana położenia zamka (zalecana dla drzwi o nietypowej wysokości)	50,00 (61,50)

WENTYLACJA

WENTYLACJA	DOPLATA
podcięcie wentylacyjne	30,00 (36,90)
tuleje wentylacyjne metalowe w kolorze nikiel lub brąz (szt.)	20,00 (24,60)
kratka wentylacyjna z tworzywa w kolorze srebrny mat do skrzydła drzwiowego 80, 90 i 100	50,00 (61,50)

INNE

INNE	DOPLATA
skrzydło drzwiowe bezprzylgowe, system SIMPLE	200,00 (246,00)
skrzydło drzwiowe bezprzylgowe, system przesuwny	50,00 (61,50)
skrzydło drzwiowe bierne do drzwi dwuskrzydłowych, szer. S2 w mm: 420-609	390,00 (479,70)
skrzydło drzwiowe bierne do drzwi dwuskrzydłowych, szer. S2 w mm: 610, 710, 810, 910	80,00 (98,40)
skrzydło drzwiowe bierne do drzwi dwuskrzydłowych, szer. S2 w mm: 1010	130,00 (159,90)
uszczelka opadająca	180,00 (221,40)

DOSTĘPNE KOLORY:

GRUPA CPL

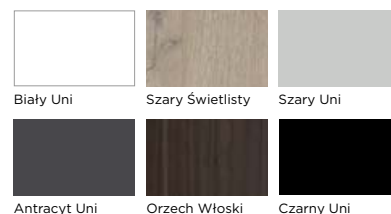

GRUPA CLPL

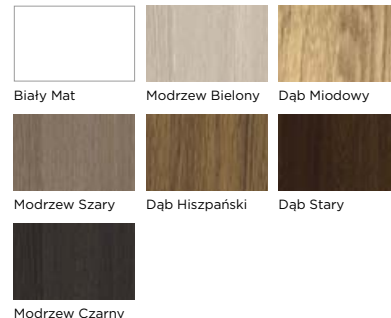

GRUPA FF

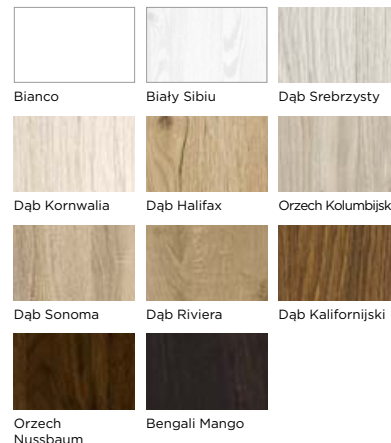



PRESTIGE PL-02, CLPL Dąb Stary

PRESTIGE PL /

KOLOR: CLPL Dąb Miodowy



PL-01



PL-02



PL-03



PL-04



PL-05



DOSTĘPNE SZEROKOŚCI

- 60, 70, 80, 90, inne rozmiary dostępne za dopłatą

KONSTRUKCJA

- stabilna konstrukcja ramowa z MDF

WARIANTY OŚCIEŻNIC

- stała: drewniana i MDF
- regulowana: DIN, DUALE, ZOS

WYPOSAŻENIE

- szyba Satyna hartowana o grubości 4 mm
- jako opcja: szyba Satyna VSG 2.2.1 obustronnie gładka
- zamek wpuszczany na klucz (możliwość zmiany na zamek z blokadą, na wkładkę patentową lub bez dolnego otworu)
- zawiasy czopowe wkręcane, 3 szt.

CENNIK PRESTIGE PL

Grupa kolorystyczna	Cena w zł netto (brutto)	
	Szkło: Satyna hartowana	Szkło: Satyna VSG 2.2.1
CPL	555,00 (682,65)	
CLPL	530,00 (651,90)	Cena z kolumny obok + dopłata wg tabeli poniżej
FF	420,00 (516,60)	

DOPLATA ZA ZMIANĘ SZKLENIA - SZYBA SATYNA VSG 2.2.1

PL-01	PL-02	PL-03	PL-04	PL-05
-	80,00 (98,40)	30,00 (36,90)	40,00 (49,20)	50,00 (61,50)

OPCJE ZA DOPLATĄ

NIETYPOWA SZEROKOŚĆ

	DOPLATA
szerokość 100	50,00 (61,50)
szerokość mniejsza niż 60	390,00 (479,70)
nietyпова szerokość, skrzydło drzwiowe z szybą Satin deco, Lacomat lub Satyna VSG 2.2.1	190,00 (233,70)

NIETYPOWA WYSOKOŚĆ

	DOPLATA
krótsze do 60 mm	50,00 (61,50)
krótsze powyżej 60 mm (indywidualna ocena możliwości wykonania) skrzydło drzwiowe z szybą Satyna VSG 2.2.1	190,00 (233,70)
dłuższe do 470 mm (indywidualna ocena możliwości wykonania) skrzydło drzwiowe z szybą Satyna VSG 2.2.1	190,00 (233,70)
dotądkiwy zawias (wymagany dla skrzydła drzwiowego dłuższego od 110 mm do 470 mm)	15,00 (18,45)
dotądkiwy zawias w systemie bezprzylgowym SIMPLE (wymagany dla skrzydła drzwiowego dłuższego od 110 mm do 470 mm)	80,00 (98,40)
zmiana położenia zamka (zalecana dla drzwi o nietypowej wysokości)	50,00 (61,50)

WENTYLACJA

	DOPLATA
podcięcie wentylacyjne	30,00 (36,90)
tuleje wentylacyjne metalowe w kolorze nikiel lub brąz (szt.)	20,00 (24,60)
kratka wentylacyjna z tworzywa w kolorze srebrny mat do skrzydła drzwiowego 80, 90 i 100	50,00 (61,50)

INNE

	DOPLATA
skrzydło drzwiowe bezprzylgowe, system SIMPLE	200,00 (246,00)
skrzydło drzwiowe bezprzylgowe, system przesuwny	50,00 (61,50)
skrzydło drzwiowe bierne do drzwi dwuskrzydłowych, szer. S2 w mm: 420-609	390,00 (479,70)
skrzydło drzwiowe bierne do drzwi dwuskrzydłowych, szer. S2 w mm: 610, 710, 810, 910	80,00 (98,40)
skrzydło drzwiowe bierne do drzwi dwuskrzydłowych, szer. S2 w mm: 1010	130,00 (159,90)
uszczelka opadająca	180,00 (221,40)

DOSTĘPNE KOLORY:

GRUPA CPL

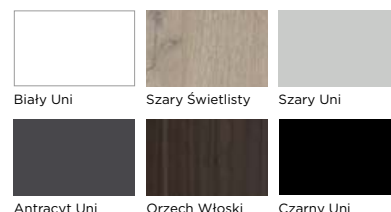

GRUPA CLPL

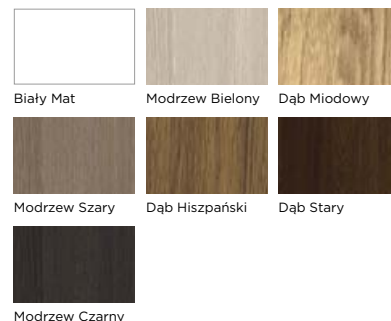

GRUPA FF

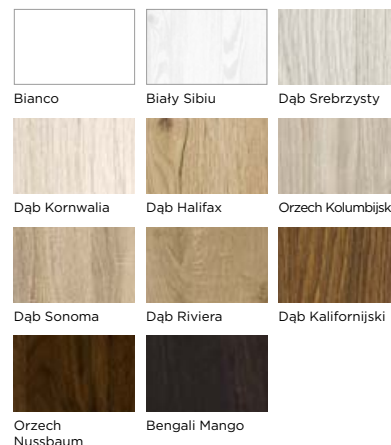

PRESTIGE PM-02_FF Dąb Sonoma

PRESTIGE PM



KOLOR: FF Dąb Sonoma



PM-01



PM-02



PM-03



PM-04



PM-05



PM-06



DOSTĘPNE SZEROKOŚCI

- 60, 70, 80, 90, inne rozmiary dostępne za dopłatą

KONSTRUKCJA

- stabilna konstrukcja ramowa z MDF

WARIANTY OŚCIEŻNIC

- stała: drewniana i MDF
- regulowana: DIN, DUALE, ZOS

WYPOSAŻENIE

- szyba Satyna hartowana o grubości 4 mm
- jako opcja: szyba Satyna VSG 2.2.1 obustronnie gładka
- zamek wpuszczany na klucz (możliwość zmiany na zamek z blokadą, na wkładkę patentową lub bez dolnego otworu)
- zawiasy czopowe wkręcane, 3 szt.

CENNIK PRESTIGE PM

Grupa kolorystyczna	Cena w zł netto (brutto)	
	Szkoło: Satyna hartowana	Szkoło: Satyna VSG 2.2.1
CPL	565,00 (694,95)	
CLPL	550,00 (676,50)	Cena z kolumny obok + dopłata wg tabeli poniżej
FF	470,00 (578,10)	

DOPLATA ZA ZMIANĘ SZKLENIA - SZYBA SATYNA VSG 2.2.1

PM-01	PM-02	PM-03	PM-04	PM-05	PM-06
-	214,00 (263,22)	160,00 (196,80)	128,00 (157,44)	112,00 (137,76)	86,00 (105,78)

OPCJE ZA DOPLATĄ

NIETYPOWA SZEROKOŚĆ

szerość	DOPLATA
szerość 100	50,00 (61,50)
szerość mniejsza niż 60	390,00 (479,70)
nietyпова szerokość, skrzydło drzwiowe z szybą Satin deco, Lacomat lub Satyna VSG 2.2.1	190,00 (233,70)

NIETYPOWA WYSOKOŚĆ

szerość	DOPLATA
krótsze do 60 mm	50,00 (61,50)
krótsze powyżej 60 mm (indywidualna ocena możliwości wykonania) skrzydło drzwiowe z szybą Satyna VSG 2.2.1	190,00 (233,70)
dłuższe do 470 mm (indywidualna ocena możliwości wykonania) skrzydło drzwiowe z szybą Satyna VSG 2.2.1	190,00 (233,70)
dotądowy zawias (wymagany dla skrzydła drzwiowego dłuższego od 110 mm do 470 mm)	15,00 (18,45)
dotądowy zawias w systemie bezprzylgowym SIMPLE (wymagany dla skrzydła drzwiowego dłuższego od 110 mm do 470 mm)	80,00 (98,40)
zmiana położenia zamka (zalecana dla drzwi o nietypowej wysokości)	50,00 (61,50)

WENTYLACJA

opis	DOPLATA
podcięcie wentylacyjne	30,00 (36,90)
tuleje wentylacyjne metalowe w kolorze nikiel lub brąz (szt.)	20,00 (24,60)
kratka wentylacyjna z tworzywa w kolorze srebrny mat do skrzydła drzwiowego 80, 90 i 100	50,00 (61,50)

INNE

opis	DOPLATA
skrzydło drzwiowe bezprzylgowe, system SIMPLE	200,00 (246,00)
skrzydło drzwiowe bezprzylgowe, system przesuwny	50,00 (61,50)
skrzydło drzwiowe bierne do drzwi dwuskrzydłowych, szer. S2 w mm: 420-609	390,00 (479,70)
skrzydło drzwiowe bierne do drzwi dwuskrzydłowych, szer. S2 w mm: 610, 710, 810, 910	80,00 (98,40)
skrzydło drzwiowe bierne do drzwi dwuskrzydłowych, szer. S2 w mm: 1010	130,00 (159,90)
uszczelka opadająca	180,00 (221,40)

DOSTĘPNE KOLORY:

GRUPA CPL

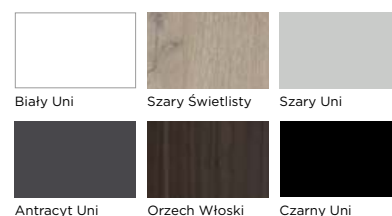

GRUPA CLPL

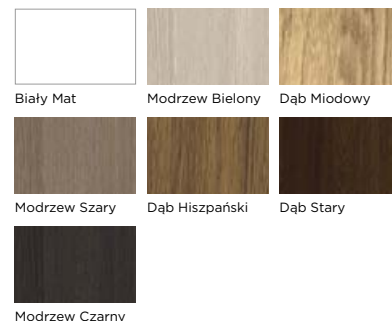

GRUPA FF

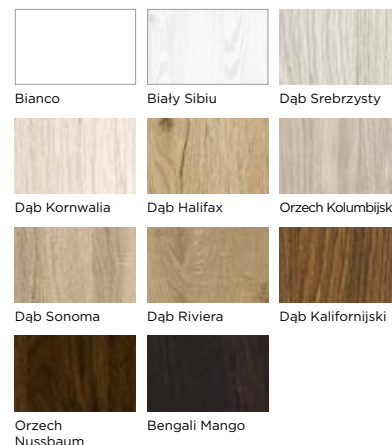



PRESTIGE PO-01, CLIP, Dab Miodowy



PRESTIGE PO /

KOLOR: FF Orzech Kolumbijski



PO-01



PO-02
szyba Satyna
fazowana
hartowana



PO-03
szyba przezroczysta
fazowana
hartowana



PO-04



PO-05
szyba Satyna
fazowana
hartowana



PO-06
szyba przezroczysta
fazowana
hartowana



W modelach PO-02 i PO-05
faza przezroczysta

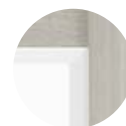

W modelach PO-03 i PO-06
faza i szyba przezroczysta



DOSTĘPNE SZEROKOŚCI

- 60, 70, 80, 90, inne rozmiary dostępne za dopłatą

KONSTRUKCJA

- stabilna konstrukcja ramowa z MDF

WARIANTY OŚCIEŻNIC

- stała: drewniana i MDF
- regulowana: DIN, DUALE, ZOS

WYPOSAŻENIE

- szyba Satyna lub przezroczysta fazowana hartowana (faza przezroczysta) o grubości 4 mm
- jako opcja: szyba Satyna VSG 2.2.1 obustronnie gładka (faza satynowa, nieprzezroczysta)
- zamek wpuszczany na klucz (możliwość zmiany na zamek z blokadą lub na wkładkę patentową)
- zawiasy czopowe wkręcane, 3 szt.

CENNIK PRESTIGE PO

Grupa kolorystyczna	Cena w zł netto (brutto)			
	Szkło: Satyna hartowana			Szkło: Satyna VSG 2.2.1
	PO-01, PO-04	PO-02, PO-03	PO-05, PO-06	PO-02, PO-03, PO-05, PO-06
CPL	535,00 (658,05)	720,00 (885,60)	750,00 (922,50)	Cena z wybranej kolumny obok + dopłata wg tabeli poniżej
CLPL	510,00 (627,30)	710,00 (873,30)	740,00 (910,20)	
FF	410,00 (504,30)	650,00 (799,50)	680,00 (836,40)	

DOPLATA ZA ZMIANĘ SZKLENIA - SZYBA SATYNA VSG 2.2.1

PO-01	PO-02	PO-03	PO-04	PO-05	PO-06
-	400,00 (492,00)	400,00 (492,00)	-	450,00 (553,50)	450,00 (553,50)

OPCJE ZA DOPLATĄ

NIETYPOWA SZEROKOŚĆ

	DOPLATA
szerokość 100	50,00 (61,50)
szerokość mniejsza niż 60	390,00 (479,70)
nietyпова szerokość	190,00 (233,70)

NIETYPOWA WYSOKOŚĆ

	DOPLATA
krótsze do 60 mm	50,00 (61,50)
krótsze powyżej 60 mm (indywidualna ocena możliwości wykonania)	190,00 (233,70)
skrzydło drzwiowe z szybą Satyna VSG 2.2.1	
dłuższe do 470 mm (indywidualna ocena możliwości wykonania)	190,00 (233,70)
skrzydło drzwiowe z szybą Satyna VSG 2.2.1	
dodatkowy zawias (wymagany dla skrzydła drzwiowego dłuższego od 110 mm do 470 mm)	15,00 (18,45)
dodatkowy zawias w systemie bezprzylgowym SIMPLE (wymagany dla skrzydła drzwiowego dłuższego od 110 mm do 470 mm)	80,00 (98,40)
zmiana położenia zamka (zalecana dla drzwi o nietypowej wysokości)	50,00 (61,50)

WENTYLACJA

	DOPLATA
podcięcie wentylacyjne	30,00 (36,90)
tuleje wentylacyjne metalowe w kolorze nikiel lub brąz (szt.)	20,00 (24,60)
kratka wentylacyjna z tworzywa w kolorze srebrny mat do skrzydła drzwiowego 80, 90 i 100	50,00 (61,50)

INNE

	DOPLATA
skrzydło drzwiowe bezprzylgowe, system SIMPLE	200,00 (246,00)
skrzydło drzwiowe bezprzylgowe, system przesuwny	50,00 (61,50)
skrzydło drzwiowe bierne do drzwi dwuskrzydłowych, szer. S2 w mm: 420-609	390,00 (479,70)
skrzydło drzwiowe bierne do drzwi dwuskrzydłowych, szer. S2 w mm: 610, 710, 810, 910	80,00 (98,40)
skrzydło drzwiowe bierne do drzwi dwuskrzydłowych, szer. S2 w mm: 1010	130,00 (159,90)

DOSTĘPNE KOLORY:

GRUPA CPL

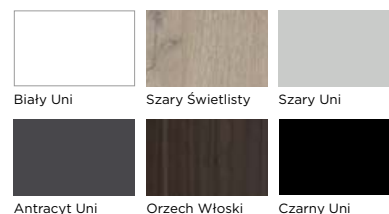

GRUPA CLPL

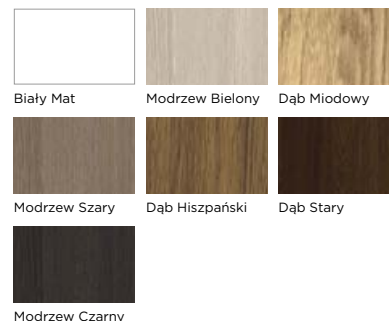

GRUPA FF

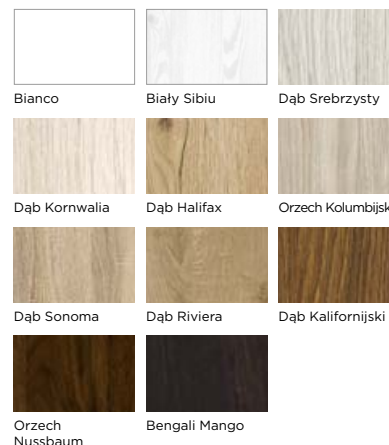

PRESTIGE PP-02, FF Orzech Kolumbijski

PRESTIGE PP /



KOLOR: FF Orzech Kolumbijski



PP-01



PP-02



PP-03



PP-04



PP-05



DOSTĘPNE SZEROKOŚCI

- 60, 70, 80, 90, inne rozmiary dostępne za dopłatą

KONSTRUKCJA

- stabilna konstrukcja ramowa z MDF

WARIANTY OŚCIEŻNIC

- stała: drewniana i MDF
- regulowana: DIN, DUALE, ZOS

WYPOSAŻENIE

- szyba Satyna hartowana o grubości 4 mm
- jako opcja: szyba Satyna VSG 2.2.1 obustronnie gładka
- zamek wpuszczany na klucz (możliwość zmiany na zamek z blokadą, na wkładkę patentową lub bez dolnego otworu)
- zawiasy czopowe wkręcane, 3 szt.

CENNIK PRESTIGE PP

Grupa kolorystyczna	Cena w zł netto (brutto)	
	Szkło: Satyna hartowana	Szkło: Satyna VSG 2.2.1
CPL	510,00 (627,30)	
CLPL	490,00 (602,70)	Cena z kolumny obok + dopłata wg tabeli poniżej
FF	400,00 (492,00)	

DOPLATA ZA ZMIANĘ SZKLENIA - SZYBA SATYNA VSG 2.2.1

PP-01	PP-02	PP-03	PP-04	PP-05
-	110,00 (135,30)	44,00 (54,12)	66,00 (81,18)	88,00 (108,24)

OPCJE ZA DOPLATĄ

NIETYPOWA SZEROKOŚĆ

NIETYPOWA SZEROKOŚĆ	DOPLATA
szerokość 100	50,00 (61,50)
szerokość mniejsza niż 60	390,00 (479,70)
nietyпова szerokość, skrzydło drzwiowe z szybą Satin deco, Lacomat lub Satyna VSG 2.2.1	190,00 (233,70)

NIETYPOWA WYSOKOŚĆ

NIETYPOWA WYSOKOŚĆ	DOPLATA
krótsze do 60 mm	50,00 (61,50)
krótsze powyżej 60 mm (indywidualna ocena możliwości wykonania) skrzydło drzwiowe z szybą Satyna VSG 2.2.1	190,00 (233,70)
dłuższe do 470 mm (indywidualna ocena możliwości wykonania) skrzydło drzwiowe z szybą Satyna VSG 2.2.1	190,00 (233,70)
dotychczasowy zawias (wymagany dla skrzydła drzwiowego dłuższego od 110 mm do 470 mm)	15,00 (18,45)
dotychczasowy zawias w systemie bezprzylgowym SIMPLE (wymagany dla skrzydła drzwiowego dłuższego od 110 mm do 470 mm)	80,00 (98,40)
zmiana położenia zamka (zalecana dla drzwi o nietypowej wysokości)	50,00 (61,50)

WENTYLACJA

WENTYLACJA	DOPLATA
podcięcie wentylacyjne	30,00 (36,90)
tuleje wentylacyjne metalowe w kolorze nikiel lub brąz (szt.)	20,00 (24,60)
kratka wentylacyjna z tworzywa w kolorze srebrny mat do skrzydła drzwiowego 80, 90 i 100	50,00 (61,50)

INNE

INNE	DOPLATA
skrzydło drzwiowe bezprzylgowe, system SIMPLE	200,00 (246,00)
skrzydło drzwiowe bezprzylgowe, system przesuwne	50,00 (61,50)
skrzydło drzwiowe bierne do drzwi dwuskrzydłowych, szer. S2 w mm: 420-609	390,00 (479,70)
skrzydło drzwiowe bierne do drzwi dwuskrzydłowych, szer. S2 w mm: 610, 710, 810, 910	80,00 (98,40)
skrzydło drzwiowe bierne do drzwi dwuskrzydłowych, szer. S2 w mm: 1010	130,00 (159,90)
uszczelka opadająca	180,00 (221,40)

DOSTĘPNE KOLORY:

GRUPA CPL

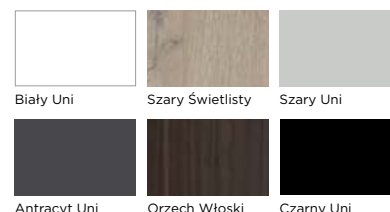

GRUPA CLPL

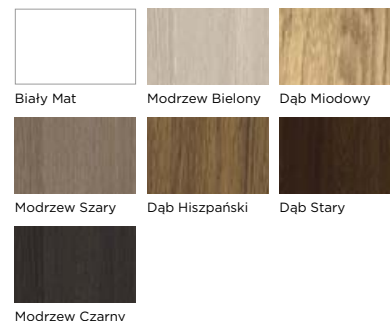

GRUPA FF

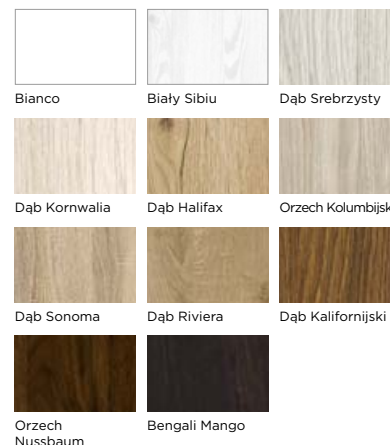

PRESTIGE PR-02, CLPL Biały Mat

PRESTIGE PR



KOLOR: FF Biały Sibiu



PR-01

PR-02

PR-03

PR-04

Prestige PR jest dostępny wyłącznie w rozmiarze standardowym.
Nie ma możliwości wykonania tego modelu w nietypowym rozmiarze.



DOSTĘPNE SZEROKOŚCI

- 60, 70, 80, 90, inne rozmiary dostępne za dopłatą

KONSTRUKCJA

- stabilna konstrukcja ramowa z MDF

WARIANTY OŚCIEŻNIC

- stała: drewniana i MDF
- regulowana: DIN, DUALE, ZOS

WYPOSAŻENIE

- szyba Satyna hartowana o grubości 4 mm
- jako opcja: szyba Satyna VSG 2.2.1 obustronnie gładka
- zamek wpuszczany na klucz (możliwość zmiany na zamek z blokadą, na wkładkę patentową lub bez dolnego otworu)
- zawiasy czopowe wkręcane, 3 szt.

CENNIK PRESTIGE PR

Grupa kolorystyczna	Cena w zł netto (brutto)	
	Szkló: Satyna hartowana	Szkló: Satyna VSG 2.2.1
CPL	480,00 (590,40)	
CLPL	455,00 (559,65)	Cena z kolumny obok + dopłata wg tabeli poniżej
FF	390,00 (479,70)	

DOPLATA ZA ZMIANĘ SZKLENIA - SZYBA SATYNA VSG 2.2.1

PR-01	PR-02	PR-03	PR-04
-	50,00 (61,50)	-	50,00 (61,50)

OPCJE ZA DOPLATĄ

SZEROKOŚĆ	DOPLATA
szerokość 100	50,00 (61,50)
NIETYPOWA WYSOKOŚĆ	DOPLATA
krótsze do 60 mm	50,00 (61,50)
dodatkowy zawias	15,00 (18,45)
dodatkowy zawias w systemie bezprzylgowym SIMPLE	80,00 (98,40)
WENTYLACJA	DOPLATA
podcięcie wentylacyjne	30,00 (36,90)
tuleje wentylacyjne metalowe w kolorze nikiel lub brąz (szt.)	20,00 (24,60)
kratka wentylacyjna z tworzywa w kolorze srebrny mat do skrzydła drzwiowego 80, 90 i 100	50,00 (61,50)
INNE	DOPLATA
skrzydło drzwiowe bezprzylgowe, system SIMPLE	200,00 (246,00)
skrzydło drzwiowe bezprzylgowe, system przesuwny	50,00 (61,50)
skrzydło drzwiowe bierne do drzwi dwuskrzydłowych, szer. S2 w mm: 644, 744, 844, 944 (należy uwzględnić dopłatę za nietypową szerokość ościeżnicy)	80,00 (98,40)
skrzydło drzwiowe bierne do drzwi dwuskrzydłowych, szer. S2 w mm: 1044	130,00 (159,90)
uszczelka opadająca	180,00 (221,40)

DOSTĘPNE KOLORY:

GRUPA CPL

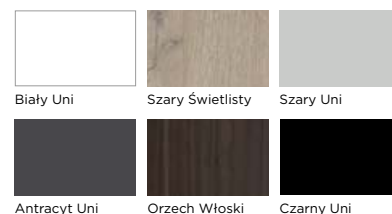

GRUPA CLPL

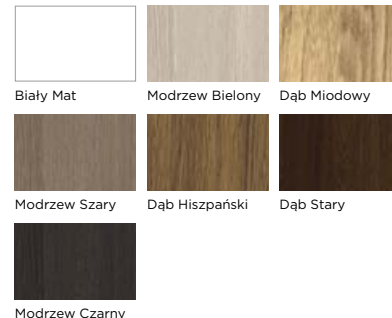

GRUPA FF

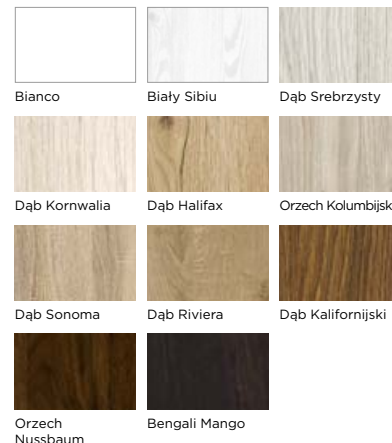

PRESTIGE PS-02, FF Biały Sibiu

PRESTIGE PS



KOLOR: CPL Orzech Włoski



PS-01



PS-02



PS-03



PS-04



PS-05



DOSTĘPNE SZEROKOŚCI

- 60, 70, 80, 90, inne rozmiary dostępne za dopłatą

KONSTRUKCJA

- stabilna konstrukcja ramowa z MDF

WARIANTY OŚCIEŻNIC

- stała: drewniana i MDF
- regulowana: DIN, DUALE, ZOS

WYPOSAŻENIE

- szyba Satyna hartowana o grubości 4 mm
- jako opcja: szyba Satyna VSG 2.2.1 obustronnie gładka
- zamek wpuszczany na klucz (możliwość zmiany na zamek z blokadą, na wkładkę patentową lub bez dolnego otworu)
- zawiasy czopowe wkręcane, 3 szt.

CENNIK PRESTIGE PS

Grupa kolorystyczna	Cena w zł netto (brutto)	
	Szkło: Satyna hartowana	Szkło: Satyna VSG 2.2.1
CPL	590,00 (725,70)	
CLPL	565,00 (694,95)	Cena z kolumny obok + dopłata wg tabeli poniżej
FF	475,00 (584,25)	

DOPLATA ZA ZMIANĘ SZKLENIA - SZYBA SATYNA VSG 2.2.1

PS-01	PS-02	PS-03	PS-04	PS-05
-	130,00 (159,90)	40,00 (49,20)	70,00 (86,10)	70,00 (86,10)

OPCJE ZA DOPLATĄ

NIETYPOWA SZEROKOŚĆ

NIETYPOWA SZEROKOŚĆ	DOPLATA
szerokość 100	50,00 (61,50)
szerokość mniejsza niż 60	390,00 (479,70)
nietyпова szerokość, skrzydło drzwiowe z szybą Satin deco, Lacomat lub Satyna VSG 2.2.1	190,00 (233,70)

NIETYPOWA WYSOKOŚĆ

NIETYPOWA WYSOKOŚĆ	DOPLATA
krótsze do 60 mm	50,00 (61,50)
krótsze powyżej 60 mm (indywidualna ocena możliwości wykonania)	190,00 (233,70)
skrzydło drzwiowe z szybą Satyna VSG 2.2.1	
dłuższe do 470 mm (indywidualna ocena możliwości wykonania)	190,00 (233,70)
skrzydło drzwiowe z szybą Satyna VSG 2.2.1	
dotądowy zawias (wymagany dla skrzydła drzwiowego dłuższego od 110 mm do 470 mm)	15,00 (18,45)
dotądowy zawias w systemie bezprzylgowym SIMPLE (wymagany dla skrzydła drzwiowego dłuższego od 110 mm do 470 mm)	80,00 (98,40)
zmiana położenia zamka (zalecana dla drzwi o nietypowej wysokości)	50,00 (61,50)

WENTYLACJA

WENTYLACJA	DOPLATA
podcięcie wentylacyjne	30,00 (36,90)
tuleje wentylacyjne metalowe w kolorze nikiel lub brąz (szt.)	20,00 (24,60)
kratka wentylacyjna z tworzywa w kolorze srebrny mat do skrzydła drzwiowego 80, 90 i 100	50,00 (61,50)

INNE

INNE	DOPLATA
skrzydło drzwiowe bezprzylgowe, system SIMPLE	200,00 (246,00)
skrzydło drzwiowe bezprzylgowe, system przesuwny	50,00 (61,50)
skrzydło drzwiowe bierne do drzwi dwuskrzydłowych, szer. S2 w mm: 420-609	390,00 (479,70)
skrzydło drzwiowe bierne do drzwi dwuskrzydłowych, szer. S2 w mm: 610, 710, 810, 910	80,00 (98,40)
skrzydło drzwiowe bierne do drzwi dwuskrzydłowych, szer. S2 w mm: 1010	130,00 (159,90)
uszczelka opadająca	180,00 (221,40)

DOSTĘPNE KOLORY:

GRUPA CPL

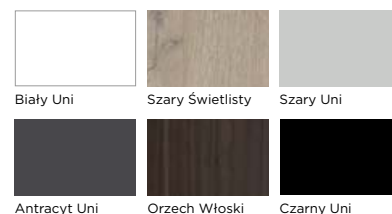

GRUPA CLPL

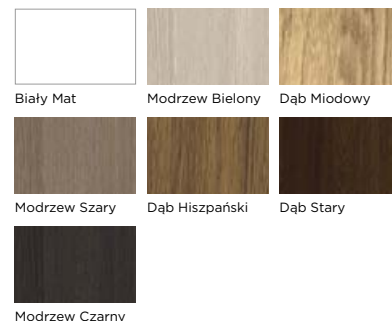

GRUPA FF

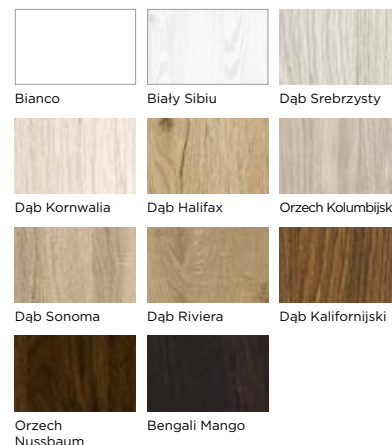

PRESTIGE PT-02, CLPL Dąb Hiszpański

PRESTIGE PT



KOLOR: CPL Antracyt Uni



PT-01



PT-02



PT-03



PT-04



PT-05



PT-06



DOSTĘPNE SZEROKOŚCI

- 60, 70, 80, 90, inne rozmiary dostępne za dopłatą

KONSTRUKCJA

- stabilna konstrukcja ramowa z MDF

WARIANTY OŚCIEŻNIC

- stała: drewniana i MDF
- regulowana: DIN, DUALE, ZOS

WYPOSAŻENIE

- szyba Satyna hartowana o grubości 4 mm
- jako opcja: szyba Satyna VSG 2.2.1 obustronnie gładka
- zamek wpuszczany na klucz (możliwość zmiany na zamek z blokadą, na wkładkę patentową lub bez dolnego otworu)
- zawiasy czopowe wkręcane, 3 szt.

CENNIK PRESTIGE PT

Grupa kolorystyczna	Cena w zł netto (brutto)	
	Szkło: Satyna hartowana	Szkło: Satyna VSG 2.2.1
CPL	505,00 (621,15)	
CLPL	485,00 (596,55)	Cena z kolumny obok + dopłata wg tabeli poniżej
FF	425,00 (522,75)	

DOPLATA ZA ZMIANĘ SZKLENIA - SZYBA SATYNA VSG 2.2.1

PT-01	PT-02	PT-03	PT-04	PT-05	PT-06
-	148,00 (182,04)	111,00 (136,53)	37,00 (45,51)	74,00 (91,02)	74,00 (91,02)

OPCJE ZA DOPLATĄ

NIETYPOWA SZEROKOŚĆ

NIETYPOWA SZEROKOŚĆ	DOPLATA
szerokość 100	50,00 (61,50)
szerokość mniejsza niż 60	390,00 (479,70)
nietyпова szerokość, skrzydło drzwiowe z szybą Satin deco, Lacomat lub Satyna VSG 2.2.1	190,00 (233,70)

NIETYPOWA WYSOKOŚĆ

NIETYPOWA WYSOKOŚĆ	DOPLATA
krótsze do 60 mm	50,00 (61,50)
krótsze powyżej 60 mm (indywidualna ocena możliwości wykonania) skrzydło drzwiowe z szybą Satyna VSG 2.2.1	190,00 (233,70)
dłuższe do 470 mm (indywidualna ocena możliwości wykonania) skrzydło drzwiowe z szybą Satyna VSG 2.2.1	190,00 (233,70)
dotądki zawias (wymagany dla skrzydła drzwiowego dłuższego od 110 mm do 470 mm)	15,00 (18,45)
dotądki zawias w systemie bezprzylgowym SIMPLE (wymagany dla skrzydła drzwiowego dłuższego od 110 mm do 470 mm)	80,00 (98,40)
zmiana położenia zamka (zalecana dla drzwi o nietypowej wysokości)	50,00 (61,50)

WENTYLACJA

WENTYLACJA	DOPLATA
podcięcie wentylacyjne	30,00 (36,90)
tuleje wentylacyjne metalowe w kolorze nikiel lub brąz (szt.)	20,00 (24,60)
kratka wentylacyjna z tworzywa w kolorze srebrny mat do skrzydła drzwiowego 80, 90 i 100	50,00 (61,50)

INNE

INNE	DOPLATA
skrzydło drzwiowe bezprzylgowe, system SIMPLE	200,00 (246,00)
skrzydło drzwiowe bezprzylgowe, system przesuwny	50,00 (61,50)
skrzydło drzwiowe bierne do drzwi dwuskrzydłowych, szer. S2 w mm: 420-609	390,00 (479,70)
skrzydło drzwiowe bierne do drzwi dwuskrzydłowych, szer. S2 w mm: 610, 710, 810, 910	80,00 (98,40)
skrzydło drzwiowe bierne do drzwi dwuskrzydłowych, szer. S2 w mm: 1010	130,00 (159,90)
uszczelka opadająca	180,00 (221,40)

DOSTĘPNE KOLORY:

GRUPA CPL

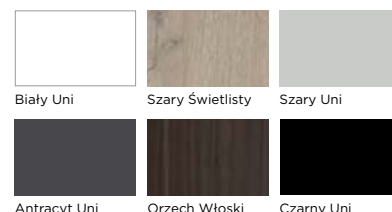

GRUPA CLPL

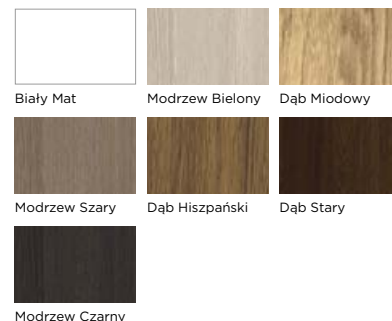

GRUPA FF

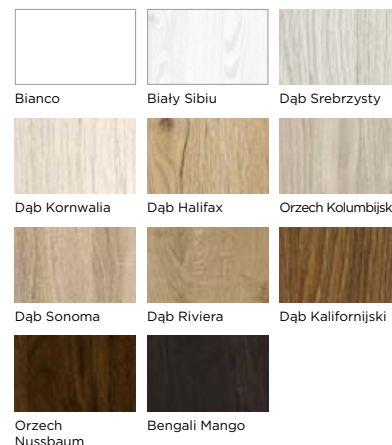



PRESTIGE-PU-02, Ciepły Czarny Uni

PRESTIGE PU /

KOLOR: FF Dąb Kornwalia



PU-01



PU-02



PU-03



PU-04



PU-05



DOSTĘPNE SZEROKOŚCI

- 60, 70, 80, 90, inne rozmiary dostępne za dopłatą

KONSTRUKCJA

- stabilna konstrukcja ramowa z MDF

WARIANTY OŚCIEŻNIC

- stała: drewniana i MDF
- regulowana: DIN, DUALE, ZOS

WYPOSAŻENIE

- szyba Satyna hartowana o grubości 4 mm
- jako opcja: szyba Satyna VSG 2.2.1 obustronnie gładka
- zamek wpuszczany na klucz (możliwość zmiany na zamek z blokadą, na wkładkę patentową lub bez dolnego otworu)
- zawiasy czopowe wkręcane, 3 szt.

CENNIK PRESTIGE PU

Grupa kolorystyczna	Cena w zł netto (brutto)	
	Szkło: Satyna hartowana	Szkło: Satyna VSG 2.2.1
CPL	535,00 (658,05)	
CLPL	510,00 (627,30)	Cena z kolumny obok + dopłata wg tabeli poniżej
FF	415,00 (510,45)	

DOPLATA ZA ZMIANĘ SZKLENIA - SZYBA SATYNA VSG 2.2.1

PU-01	PU-02	PU-03	PU-04	PU-05
-	60,00 (73,80)	20,00 (24,60)	30,00 (36,90)	30,00 (36,90)

OPCJE ZA DOPLATĄ

NIETYPOWA SZEROKOŚĆ

NIETYPOWA SZEROKOŚĆ	DOPLATA
szerokość 100	50,00 (61,50)
szerokość mniejsza niż 60	390,00 (479,70)
nietyпова szerokość, skrzydło drzwiowe z szybą Satin deco, Lacomat lub Satyna VSG 2.2.1	190,00 (233,70)

NIETYPOWA WYSOKOŚĆ

NIETYPOWA WYSOKOŚĆ	DOPLATA
krótsze do 60 mm	50,00 (61,50)
krótsze powyżej 60 mm (indywidualna ocena możliwości wykonania) skrzydło drzwiowe z szybą Satyna VSG 2.2.1	190,00 (233,70)
dłuższe do 470 mm (indywidualna ocena możliwości wykonania) skrzydło drzwiowe z szybą Satyna VSG 2.2.1	190,00 (233,70)
dotądki zawias (wymagany dla skrzydła drzwiowego dłuższego od 110 mm do 470 mm)	15,00 (18,45)
dotądki zawias w systemie bezprzylgowym SIMPLE (wymagany dla skrzydła drzwiowego dłuższego od 110 mm do 470 mm)	80,00 (98,40)
zmiana położenia zamka (zalecana dla drzwi o nietypowej wysokości)	50,00 (61,50)

WENTYLACJA

WENTYLACJA	DOPLATA
podcięcie wentylacyjne	30,00 (36,90)
tuleje wentylacyjne metalowe w kolorze nikiel lub brąz (szt.)	20,00 (24,60)
kratka wentylacyjna z tworzywa w kolorze srebrny mat do skrzydła drzwiowego 80, 90 i 100	50,00 (61,50)

INNE

INNE	DOPLATA
skrzydło drzwiowe bezprzylgowe, system SIMPLE	200,00 (246,00)
skrzydło drzwiowe bezprzylgowe, system przesuwny	50,00 (61,50)
skrzydło drzwiowe bierne do drzwi dwuskrzydłowych, szer. S2 w mm: 420-609	390,00 (479,70)
skrzydło drzwiowe bierne do drzwi dwuskrzydłowych, szer. S2 w mm: 610, 710, 810, 910	80,00 (98,40)
skrzydło drzwiowe bierne do drzwi dwuskrzydłowych, szer. S2 w mm: 1010	130,00 (159,90)
uszczelka opadająca	180,00 (221,40)

DOSTĘPNE KOLORY:

GRUPA CPL

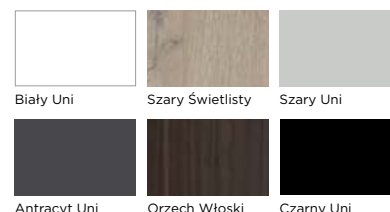

GRUPA CLPL

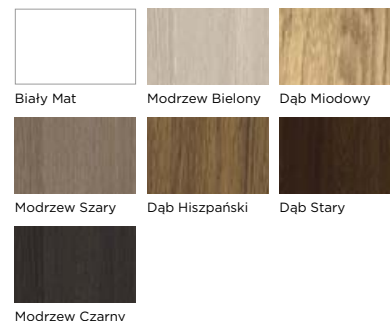

GRUPA FF

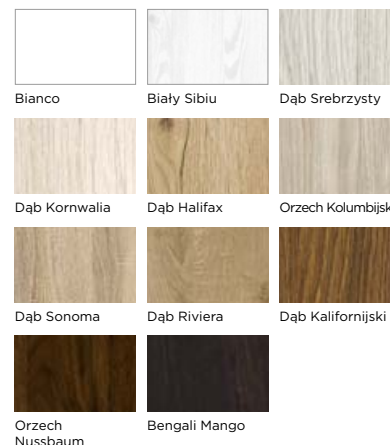



DRZWI WEWNĘTRZNE

/ **BASIC**

Ponadczasowe, wytrzymałe i funkcjonalne. Drzwi z kolekcji BASIC doskonale komponują się z każdą przestrzenią, zarówno domową, jak i biurową. Dostępne w szerokiej gamie kolorów i przeszkleń.

KOLEKCJA BASIC

BASIC DALLAS 4/4, FF Dąb Riviera



DOSTĘPNE SZEROKOŚCI

- 60, 70, 80, 90, inne rozmiary dostępne za dopłatą

KONSTRUKCJA

- ramiak MDF (ramiak drewniany dostępny za dopłatą)
- wypełnienie: stabilizująca warstwa „plaster miodu”
- powierzchnia z płyty HDF o grubości 3 mm

WARIANTY OŚCIEŻNIC

- stała: drewniana i MDF
- regulowana: DIN, DUALE, ZOS
- stalowe: stała, kątowna – duża, regulowana

WYPOSAŻENIE

- szyba: Satin deco gr. 4 mm, w modelu PRESTON szyba Satyna VSG 2.2.1, w modelu ANATOLIA, CLASSIC i STANDARD szyba Kora biała, w modelu MADRYT i MACADI-3 szyba Satin macadi, w modelu SAPPORO szyba Satin sapporo
- zamek wpuszczany na klucz (możliwość zmiany na zamek z blokadą, na wkładkę patentową lub bez dolnego otworu)
- zawiasy czopowe wkręcane, 2 szt. (3 szt. w skrzydle drzwiowym 90 oraz w modelu PRESTON)

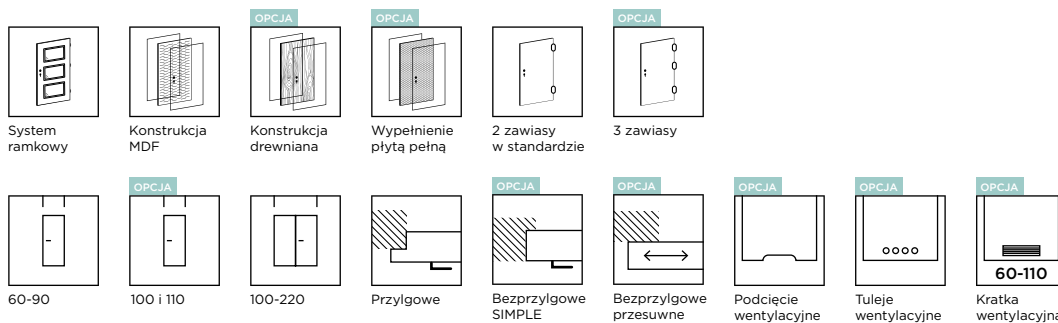

OPCJE ZA DOPLATĄ

NIETYPOWA SZEROKOŚĆ

	DOPLATA
szerokość 100 i 110	50,00 (61,50)
węższe do 5 mm	50,00 (61,50)
węższe powyżej 5 mm	70,00 (86,10)
szersze	70,00 (86,10)

NIETYPOWA WYSOKOŚĆ

	DOPLATA
krótsze do 60 mm	40,00 (49,20)
krótsze powyżej 60 mm	50,00 (61,50)
dłuższe do 10 mm	40,00 (49,20)
dłuższe od 11 mm do 450 mm (nie dotyczy grupy kolorystycznej LAK)	120,00 (147,60)
dotodkowy zawias (wymagany dla skrzydeł drzewiowych: 110, wypełnionych płytą pełną, dłuższych od 110 mm do 450 mm)	15,00 (18,45)
dotodkowy zawias w systemie bezprzylgowym SIMPLE (wymagany dla skrzydeł drzewiowych dłuższych od 110 mm do 450 mm)	80,00 (98,40)
zmiana położenia zamka (zalecana dla drzwi o nietypowej wysokości)	50,00 (61,50)

WENTYLACJA

	DOPLATA
podcięcie wentylacyjne	30,00 (36,90)
tuleje wentylacyjne z tworzywa (kpl.)	15,00 (18,45)
tuleje wentylacyjne metalowe w kolorze nikiel lub brąz (szt.)	20,00 (24,60)
kratka wentylacyjna z tworzywa	40,00 (49,20)
kratka wentylacyjna z tworzywa w kolorze srebrny mat	50,00 (61,50)
kratka wentylacyjna ze stali nierdzewnej	215,00 (264,45)

INNE

	DOPLATA
ramiak drewniany	30,00 (36,90)
wypełnienie płytą pełną (należy uwzględnić dopłatę za dotodkowy zawias)	90,00 (110,70)
skrzydło drzewiowe dwukolorowe	50%
skrzydło drzewiowe, system CONTRAST	50,00 (61,50)
skrzydło drzewiowe bezprzylgowe, system SIMPLE	200,00 (246,00)
skrzydło drzewiowe bezprzylgowe, system przesuwne	50,00 (61,50)
skrzydło drzewiowe bezprzylgowe, system przesuwne MAGIC	100,00 (123,00)
skrzydło drzewiowe rewersyjne	200,00 (246,00)
skrzydło drzewiowe bierne do drzwi dwuskrzydłowych (należy uwzględnić dopłatę za ramiak drewniany)	80,00 (98,40)
skrzydło drzewiowe bierne do drzwi dwuskrzydłowych, szerokość S2 mniejsza niż 610 mm (wyłącznie Standard 01; należy uwzględnić dopłatę za ramiak drewniany)	150,00 (184,50)
wzmocnienie pod samozamykacz (dotyczy skrzydeł drzewiowych wypełnionych plastrem miodu)	40,00 (49,20)
felc 20 mm	40,00 (49,20)
zamek trzpieniowy na wkładkę (w ościeżnicy należy uwzględnić dopłatę za zaczep regulowany)	40,00 (49,20)
zamek górny na wkładkę	30,00 (36,90)
zamek trzpieniowy górny na wkładkę (w ościeżnicy należy uwzględnić dopłatę za zaczep regulowany)	30,00 (36,90)
wielopunktowy zamek listwowy (nie dotyczy skrzydła drzewiowego z ościeżnicą DIN, DUALE i ZOS)	250,00 (307,50)
zawiasy regulowane w trzech płaszczyznach 3D (dostępne w komplecie z ościeżnicą wyposażoną w zawiasy 3D)	30,00 (36,90)
wizjer panoramiczny 200°	75,00 (92,25)
uszczelka opadająca	180,00 (221,40)
przygotowanie pod montaż samozamykacza ukrytego	80,00 (98,40)

DOSTĘPNE KOLORY:

GRUPA FF

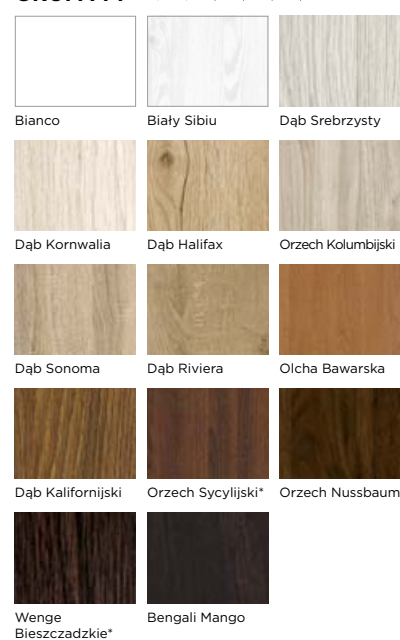

GRUPA LAK

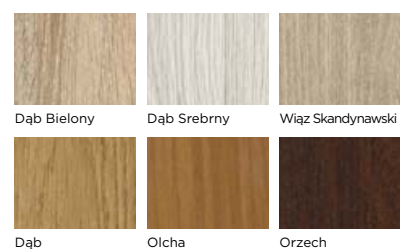

*Do wyczerpania zapasów.



STANDARD 01
FF Dąb Srebrzysty

Opis, dostępne kolory oraz tabela dopłat kolekcji BASIC znajduje się na str. 80-81.

CENNIK

Grupa kolorystyczna	Cena w zł netto (brutto)
PVC	520,00 (639,60)
CPL	270,00 (332,10)
CLPL	260,00 (319,80)
FF	180,00 (221,40)
LAK	145,00 (178,35)

DOSTĘPNE SZEROKOŚCI

- 60, 70, 80, 90, inne rozmiary dostępne za dopłatą
- minimalna szerokość skrzydła pełnego: 244 mm
- maksymalna szerokość skrzydła pełnego: 1144 mm.

KONSTRUKCJA

- ramiak MDF (ramiak drewniany dostępny za dopłatą)
- wypełnienie: stabilizująca warstwa „plaster miodu”
- powierzchnia z płyty HDF o grubości 3 mm

WARIANTY OŚCIEŻNIC

- stała: drewniana i MDF
- regulowana: DIN, DUALE, ZOS
- stalowe: stała, kątowa – duża, regulowana

WYPOSAŻENIE

- zamek wpuszczany na klucz (możliwość zmiany na zamek z blokadą, na wkładkę patentową lub bez dolnego otworu)
- zawiasy czopowe wkręcane, 2 szt. (3 szt. w skrzydle drzwiowym 90)

DOSTĘPNE KOLORY:

GRUPA PVC



Białe Struktura Szary Supermat Dąb Grandson Naturalny

GRUPA CPL



Białe Uni Szary Świetlisty Szary Uni Antracyt Uni Orzech Włoski Czarny Uni

GRUPA CLPL



Białe Mat Modrzew Bielony Dąb Miodowy Modrzew Szary Dąb Hiszpański Dąb Stary Modrzew Czarny

GRUPA FF

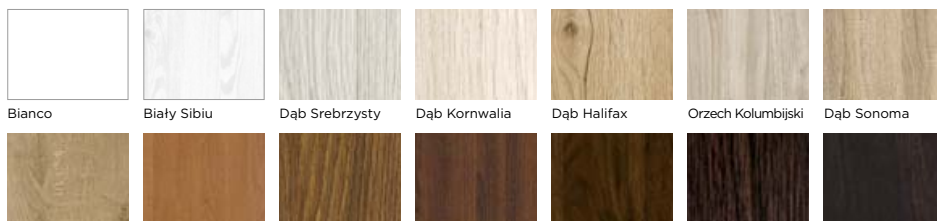

Bianco Białe Sibiu Dąb Srebrzysty Dąb Kornwallia Dąb Halifax Orzech Kolumbijski Dąb Sonoma Dąb Riviera Olcha Bawarska Dąb Kalifornijski Orzech Sycylijski* Orzech Nussbaum Wenge Bieszczadzkie* Bengali Mango

GRUPA LAK



Białe Dąb Bielony Dąb Srebrny Wiąz Skandynawski Dąb Olcha Orzech

*Do wyczerpania zapasów.

MOC
PERSO-
NALIZACJI

Model BASIC
STANDARD 01
jest dostępny
w rozszerzonej
gamie
kolorystycznej.



Konstrukcja drewniana



Nowoczesne okucia niklowe

Jakość premium w standardzie

BASIC MODERN MD



MODERN MD-03
CLPL Biały Mat + Dąb Stary



MD-04
Biały Mat
Dąb Stary



MD-05
Modrzew Bielony
Modrzew Szary



MD-06
Modrzew Szary
Modrzew Bielony

CENNIK

Grupa kolorystyczna	Cena w zł netto (brutto)
CLPL	360,00 (442,80)

DOSTĘPNE SZEROKOŚCI

- 60, 70, 80, 90, inne rozmiary dostępne za dopłatą

KONSTRUKCJA

- ramiak drewniany
- wypełnienie: stabilizująca warstwa „plaster miodu”
- powierzchnia z płyty HDF o grubości 3 mm

WYPOSAŻENIE

- zamek wpuszczany na klucz (możliwość zmiany na zamek z blokadą, na wkładkę patentową lub bez dolnego otworu)
- zawiasy czopowe wkręcane, 2 szt. (3 szt. w skrzydle drzwiowym 90)

WARIANTY OŚCIEŻNIC

- stała: drewniana i MDF
- regulowana: DIN, DUALE, ZOS

DOSTĘPNE KOLORY:

GRUPA CLPL



Biały Mat
Dąb Stary



Modrzew Bielony
Modrzew Szary



Modrzew Szary
Modrzew Bielony

OPCJE ZA DOPŁATĄ

NIETYPOWA SZEROKOŚĆ	DOPŁATA
szerokość 100 i 110	50,00 (61,50)
węższe do 5 mm	50,00 (61,50)
węższe powyżej 5 mm	70,00 (86,10)
szersze	70,00 (86,10)
NIETYPOWA WYSOKOŚĆ	DOPŁATA
krótsze do 60 mm	40,00 (49,20)
krótsze powyżej 60 mm	50,00 (61,50)
dłuższe do 10 mm	40,00 (49,20)
dłuższe od 11 mm do 450 mm	120,00 (147,60)
dotądki zawias (wymagany dla skrzydeł drzwiowych 110, wypełnionych płytą pełną, dłuższych od 110 mm do 450 mm)	15,00 (18,45)
dotądki zawias w systemie bezprzylgowym SIMPLE (wymagany dla skrzydeł drzwiowych dłuższych od 110 mm do 450 mm)	80,00 (98,40)
zmiana położenia zamka (zalecana dla drzwi o nietypowej wysokości)	50,00 (61,50)
WENTYLACJA	DOPŁATA
podcięcie wentylacyjne	30,00 (36,90)
tuleje wentylacyjne z tworzywa (kpl.)	15,00 (18,45)
tuleje wentylacyjne metalowe w kolorze nikiel lub brąz (szt.)	20,00 (24,60)
kratka wentylacyjna z tworzywa w kolorze srebrny mat	50,00 (61,50)
kratka wentylacyjna ze stali nierdzewnej	215,00 (264,45)
INNE	DOPŁATA
wypełnienie płytą pełną (należy uwzględnić opłatę za dodatkowy zawias)	90,00 (110,70)
skrzydło drzwiowe do systemu CONTRAST	50,00 (61,50)
skrzydło drzwiowe bezprzylgowe, system SIMPLE	200,00 (246,00)
skrzydło drzwiowe bezprzylgowe, system przesuwany	50,00 (61,50)
skrzydło drzwiowe bezprzylgowe, system przesuwany MAGIC	100,00 (123,00)
skrzydło drzwiowe rewersyjne	200,00 (246,00)
skrzydło drzwiowe bierne do drzwi dwuskrzydłowych	80,00 (98,40)
wzmocnienie pod samozamykacz	40,00 (49,20)
felc 20 mm	40,00 (49,20)
zamek trzpieniowy na wkładkę (w ościeżnicy należy uwzględnić dopłatę za zaczep regulowany)	40,00 (49,20)
zamek górny na wkładkę	30,00 (36,90)
zamek trzpieniowy górny na wkładkę (w ościeżnicy należy uwzględnić dopłatę za zaczep regulowany)	30,00 (36,90)
wielopunktowy zamek listwowy (nie dotyczy skrzydła drzwiowego z ościeżnicą DIN, DUALE i ZOS)	250,00 (307,50)
zawiasy regulowane w trzech płaszczyznach 3D (dostępne w komplecie z ościeżnicą wyposażoną w zawiasy 3D)	30,00 (36,90)
wizjer panoramiczny 200°	75,00 (92,25)
uszczelka opadająca	180,00 (221,40)



BASIC PRESTON 01, FF Dąb Kornwallia



CENNIK

Grupa kolorystyczna	Szklenie	Cena w zł netto (brutto)
CPL	Satyna VSG 2.2.1	650,00 (799,50)
CLPL	Satyna VSG 2.2.1	630,00 (774,90)
FF	Satyna VSG 2.2.1	570,00 (701,10)



Elegancka listwa przyszybowa

OPASKA DIN PLUS CLASS

Do drzwi PRESTON polecamy zastosowanie opaski DIN PLUS CLASS, która kształtem nawiązuje do listwy przyszybowej modelu PRESTON. Patrz str. 156.





Wypełnienie płytą pełną



Szyba Satyna VSG 2.2.1



Nowoczesne okucia niklowe



System ramkowy



Konstrukcja drewniana



3 zawiasy



60-90 cm

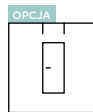

100 i 110 cm



100-220 cm



Przylgowe

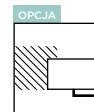

Bezprzylgowe SIMPLE

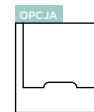

Podcięcie wentylacyjne

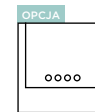

Tuleje wentylacyjne

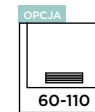

Kratka wentylacyjna

DOSTĘPNE SZEROKOŚCI

- 60, 70, 80, 90, inne rozmiary dostępne za dopłatą

KONSTRUKCJA

- ramiak drewniany
- wypełnienie: płyta pełna
- powierzchnia z płyty HDF o grubości 3 mm

WYPOSAŻENIE

- szyba Satyna VSG 2.2.1 obustronnie gładka
- zamek wpuszczany na klucz (możliwość zmiany na zamek z blokadą, na wkładkę patentową lub bez dolnego otworu)
- zawiasy czopowe wkręcane, 3 szt.

WARIANTY OŚCIEŻNIC

- stała: drewniana i MDF
- regulowana: DIN, DUALE, ZOS

OPCJE ZA DOPLATĄ

NIETYPOWA SZEROKOŚĆ

NIETYPOWA SZEROKOŚĆ	DOPLATA
szerokość 100 i 110	50,00 (61,50)
węższe do 5 mm	50,00 (61,50)
węższe powyżej 5 mm	70,00 (86,10)
szersze	70,00 (86,10)

NIETYPOWA WYSOKOŚĆ

NIETYPOWA WYSOKOŚĆ	DOPLATA
krótsze do 60 mm	40,00 (49,20)
krótsze powyżej 60 mm	50,00 (61,50)
dłuższe do 10 mm	40,00 (49,20)
dłuższe od 11 mm do 450 mm	120,00 (147,60)
dotatkowy zawias (wymagany dla skrzydeł drzwiowych: 110, dłuższych od 110 mm do 450 mm)	15,00 (18,45)
dotatkowy zawias w systemie bezprzylgowym SIMPLE (wymagany dla skrzydeł drzwiowych dłuższych od 110 mm do 450 mm)	80,00 (98,40)
zmiana położenia zamka (zalecana dla drzwi o nietypowej wysokości)	50,00 (61,50)

WENTYLACJA

WENTYLACJA	DOPLATA
podcięcie wentylacyjne	30,00 (36,90)
tuleje wentylacyjne metalowe w kolorze nikiel lub brąz (szt.)	20,00 (24,60)
kratka wentylacyjna z tworzywa	40,00 (49,20)
kratka wentylacyjna z tworzywa w kolorze srebrny mat	50,00 (61,50)
kratka wentylacyjna ze stali nierdzewnej	215,00 (264,45)

INNE

INNE	DOPLATA
skrzydło drzwiowe, system CONTRAST	50,00 (61,50)
skrzydło drzwiowe bezprzylgowe, system SIMPLE	200,00 (246,00)
skrzydło drzwiowe bezprzylgowe, system przesuwny naścienny	50,00 (61,50)
skrzydło drzwiowe bezprzylgowe, system przesuwny MAGIC	100,00 (123,00)
skrzydło drzwiowe rewersyjne	200,00 (246,00)
skrzydło drzwiowe bierne do drzwi dwuskrzydłowych	80,00 (98,40)
felc 20 mm	40,00 (49,20)

DOSTĘPNE KOLORY:

GRUPA CPL

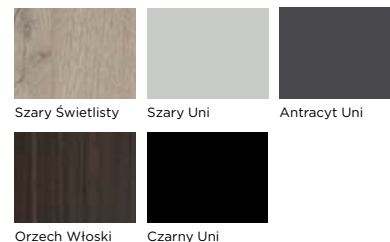

GRUPA CLPL

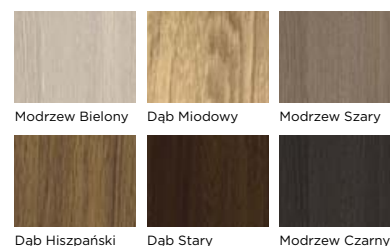

GRUPA FF

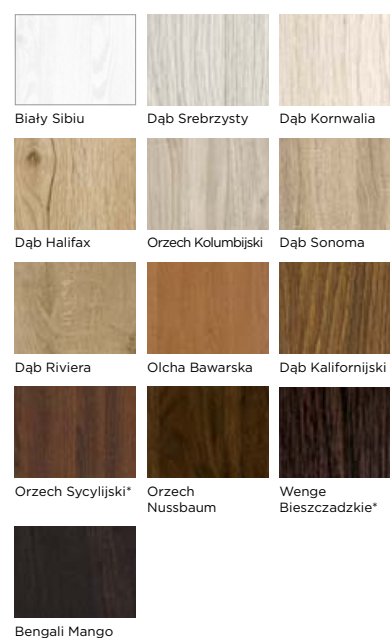

*Do wyczerpania zapasów.



SARA 01
PVC Szary Supermat



CENNIK

Grupa kolorystyczna	Szklenie	Cena w zł netto (brutto)			
		Typ 01	Typ 02	Typ 03	Typ 04
PVC	Satin deco, Chinchila	620,00	650,00	700,00	740,00
	lub Przezroczysta	(762,60)	(799,50)	(861,00)	(910,20)

DOPLATA ZA ZMIANĘ SZKLENIA

	Typ 01	Typ 02	Typ 03	Typ 04
Lacomat lub Satin lines	-	35,00 (43,05)	130,00 (159,90)	195,00 (239,85)

DOSTĘPNE SZEROKOŚCI

- 60, 70, 80, 90, inne rozmiary dostępne za dopłatą
- maksymalna szerokość całkowita skrzydła drzwiowego: 944 mm

KONSTRUKCJA

- ramiak drewniany
- wypełnienie: stabilizująca warstwa „plaster miodu”
- powierzchnia z płyty HDF o grubości 3 mm

WYPOSAŻENIE

- szyba Satin deco o grubości 4 mm
- zamek wpuszczany na klucz (możliwość zmiany na zamek z blokadą lub na wkładkę patentową)
- zawiasy czopowe wkręcane, 2 szt. (3 szt. w skrzydle drzwiowym 90)

WARIANTY OŚCIEŻNIC

- stała: drewniana i MDF
- regulowana: DIN, DUALE, ZOS

DOSTĘPNE KOLORY:

GRUPA PVC



Biały Struktura Szary Supermat



Dąb Grandson Naturalny

OPCJE ZA DOPLATĄ

	DOPLATA
NIETYPOWA SZEROKOŚĆ	
węższe do 5 mm	50,00 (61,50)
węższe od 6 mm do 10 mm	70,00 (86,10)
NIETYPOWA WYSOKOŚĆ	
krótsze do 60 mm	40,00 (49,20)
krótsze od 61 mm do 140 mm	50,00 (61,50)
dłuższe do 10 mm	40,00 (49,20)
dodatkowy zawias	15,00 (18,45)
zmiana położenia zamka (zalecana dla drzwi o nietypowej wysokości)	50,00 (61,50)
WENTYLACJA	
podcięcie wentylacyjne	30,00 (36,90)
tuleje wentylacyjne z tworzywa (kpl.)	15,00 (18,45)
tuleje wentylacyjne metalowe w kolorze nikiel lub brąz (szt.)	20,00 (24,60)
kratka wentylacyjna z tworzywa	40,00 (49,20)
kratka wentylacyjna z tworzywa w kolorze srebrny mat	50,00 (61,50)
kratka wentylacyjna ze stali nierdzewnej	215,00 (264,45)
INNE	
wypełnienie płytą pełną (należy uwzględnić opłatę za dodatkowy zawias)	200 (246,00)
skrzydło drzwiowe, system CONTRAST	50,00 (61,50)
skrzydło drzwiowe bezprzylgowe, system SIMPLE	200,00 (246,00)
skrzydło drzwiowe bezprzylgowe, system przesuwany MAGIC	100,00 (123,00)
skrzydło drzwiowe rewersyjne	200,00 (246,00)
skrzydło drzwiowe bierne do drzwi dwuskrzydłowych	80,00 (98,40)
wzmocnienie pod samozamykacz	40,00 (49,20)
felc 20 mm	40,00 (49,20)
zamek trzpieniowy na wkładkę (w ościeżnicy należy uwzględnić dopłatę za zaczep regulowany)	40,00 (49,20)
zamek górny na wkładkę	30,00 (36,90)
zamek trzpieniowy górny na wkładkę (w ościeżnicy należy uwzględnić dopłatę za zaczep regulowany)	30,00 (36,90)
wielopunktowy zamek listwowy (nie dotyczy skrzydła drzwiowego z ościeżnicą DIN, DUALE i ZOS)	250,00 (307,50)
zawiasy regulowane w trzech płaszczyznach 3D (dostępne w komplecie z ościeżnicą wyposażoną w zawiasy 3D)	30,00 (36,90)
wizjer panoramiczny 200°	75,00 (92,25)
uszczelka opadająca	180,00 (221,40)



Jakość premium
w standardzie

BASIC
ANATOLIA



ANATOLIA 03
PVC Biały Struktura



01 02 03 04

CENNIK

Grupa kolorystyczna	Szklenie*	Cena w zł netto (brutto)			
		Typ 01	Typ 02	Typ 03	Typ 04
PVC	Kora biała, Chinchila lub Przezroczysta	620,00 (762,60)	650,00 (799,50)	700,00 (861,00)	740,00 (910,20)

DOPEŁATA ZA ZMIANĘ SZKLENIA

	Typ 01	Typ 02	Typ 03	Typ 04
Satin deco	-	25,00 (30,75)	85,00 (104,55)	130,00 (159,90)
Lacomat lub Satin lines	-	35,00 (43,05)	130,00 (159,90)	195,00 (239,85)

*Standardowo skrzydło drzwiowe szklone szybą Kora biała.

DOSTĘPNE SZEROKOŚCI

- 60, 70, 80, 90, inne rozmiary dostępne za dopłatą
- maksymalna szerokość całkowita skrzydła drzwiowego: 944 mm

KONSTRUKCJA

- ramiak drewniany
- wypełnienie: stabilizująca warstwa „plaster miodu”
- powierzchnia z płyty HDF o grub. 3 mm

WYPOSAŻENIE

- szyba Kora biała o grubości 4 mm
- zamek wpuszczany na klucz (możliwość zmiany na zamek z blokadą lub na wkładkę patentową)
- zawiasy czopowe wkręcane, 2 szt. (3 szt. w skrzydle drzwiowym 90)

WARIANTY OŚCIEŻNIC

- stała: drewniana i MDF
- regulowana: DIN, DUALE, ZOS

DOSTĘPNE KOLORY:

GRUPA PVC



Biały Struktura Szary Supermat



Dąb Grandson Naturalny

OPCJE ZA DOPEŁATĄ

NIETYPOWA SZEROKOŚĆ	DOPEŁATA
węższe do 5 mm	50,00 (61,50)
węższe od 6 mm do 10 mm	70,00 (86,10)
NIETYPOWA WYSOKOŚĆ	
krótsze do 60 mm	40,00 (49,20)
krótsze od 61 mm do 140 mm	50,00 (61,50)
dłuższe do 10 mm	40,00 (49,20)
dotychczasowy zawias	15,00 (18,45)
zmiana położenia zamka (zalecana dla drzwi o nietypowej wysokości)	50,00 (61,50)
WENTYLACJA	
podcięcie wentylacyjne	30,00 (36,90)
tuleje wentylacyjne z tworzywa (kpl.)	15,00 (18,45)
tuleje wentylacyjne metalowe w kolorze nikiel lub brąz (szt.)	20,00 (24,60)
kratka wentylacyjna z tworzywa	40,00 (49,20)
kratka wentylacyjna z tworzywa w kolorze srebrny mat	50,00 (61,50)
kratka wentylacyjna ze stali nierdzewnej	215,00 (264,45)
INNE	
wypełnienie płytą pełną (należy uwzględnić opłatę za dodatkowy zawias)	200 (246,00)
skrzydło drzwiowe, system CONTRAST	50,00 (61,50)
skrzydło drzwiowe bezprzylgowe, system SIMPLE	200,00 (246,00)
skrzydło drzwiowe bezprzylgowe, system przesuwany MAGIC	100,00 (123,00)
skrzydło drzwiowe rewersyjne	200,00 (246,00)
skrzydło drzwiowe bierne do drzwi dwuskrzydłowych	80,00 (98,40)
wzmocnienie pod samozamykacz	40,00 (49,20)
felc 20 mm	40,00 (49,20)
zamek trzpieniowy na wkładkę (w ościeżnicy należy uwzględnić dopłatę za zaczep regulowany)	40,00 (49,20)
zamek górny na wkładkę	30,00 (36,90)
zamek trzpieniowy górny na wkładkę (w ościeżnicy należy uwzględnić dopłatę za zaczep regulowany)	30,00 (36,90)
wielopunktowy zamek listwowy (nie dotyczy skrzydła drzwiowego z ościeżnicą DIN, DUALE i ZOS)	250,00 (307,50)
zawiasy regulowane w trzech płaszczyznach 3D (dostępne w komplecie z ościeżnicą wyposażoną w zawiasy 3D)	30,00 (36,90)
wizjer panoramiczny 200°	75,00 (92,25)
uszczelka opadająca	180,00 (221,40)

BASIC BERGAMO

Opis, dostępne kolory oraz tabela dopłat kolekcji BASIC znajduje się na str. 80-81.



BERGAMO 4/4
FF Orzech Nussbaum



0/4 1/4 2/4 3/4 4/4

CENNIK

Grupa kolorystyczna	Szklenie	Cena w zł netto (brutto)
FF	Satin deco, Chinchila lub Przezroczysta	390,00 (479,70)
LAK	Satin deco, Chinchila lub Przezroczysta	355,00 (436,65)

DOPLATA ZA ZMIANĘ SZKLENIA

	Typ 1/4	Typ 2/4	Typ 3/4	Typ 4/4
Lacomat lub Satin lines	45,00 (55,35)	80,00 (98,40)	125,00 (153,75)	170,00 (209,10)

BASIC MEDIOLAN

Opis, dostępne kolory oraz tabela dopłat kolekcji BASIC znajduje się na str. 80-81.

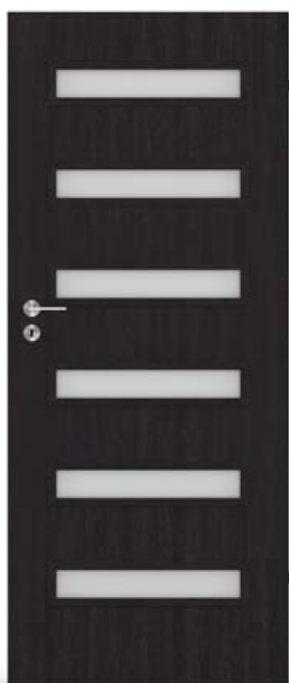

MEDIOLAN 6/6
FF Bengali Mango



0/6 2/6 4/6 6/6

CENNIK

Grupa kolorystyczna	Szklenie	Cena w zł netto (brutto)
FF	Satin deco, Chinchila lub Przezroczysta	355,00 (436,65)
LAK	Satin deco, Chinchila lub Przezroczysta	325,00 (399,75)

DOPLATA ZA ZMIANĘ SZKLENIA

	Typ 2/6	Typ 4/6	Typ 6/6
Lacomat lub Satin lines	30,00 (36,90)	60,00 (73,80)	90,00 (110,70)

Opis, dostępne kolory oraz tabela dopłat kolekcji BASIC znajduje się na str. 80-81.

BASIC PESARO

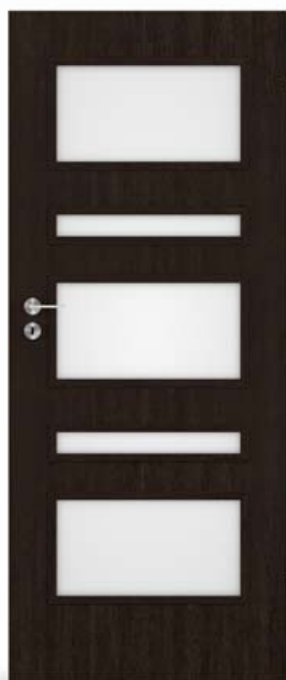

PESARO 5/5
FF Bengali Mango



0/5 1/5 2/5 v1 2/5 v2 3/5 v1 3/5 v2 4/5 5/5

CENNIK

Grupa kolorystyczna	Szklenie	Cena w zł netto (brutto)
FF	Satin deco, Chinchila lub Przezroczysta	315,00 (387,45)
LAK	Satin deco, Chinchila lub Przezroczysta	284,00 (349,32)

DOPLATA ZA ZMIANĘ SZKLENIA

	Typ 1/5	Typ 2/5 v1	Typ 2/5 v2	Typ 3/5 v1	Typ 3/5 v2	Typ 4/5	Typ 5/5
Lacomat lub Satin lines	45,00 (55,35)	60,00 (73,80)	30,00 (36,90)	105,00 (129,15)	135,00 (166,05)	120,00 (147,60)	165,00 (202,95)

Opis, dostępne kolory oraz tabela dopłat kolekcji BASIC znajduje się na str. 80-81.

BASIC MANHATTAN



MANHATTAN 4/4
FF Dąb Halifax



0/4 1/4 2/4 3/4 4/4

CENNIK

Grupa kolorystyczna	Szklenie	Cena w zł netto (brutto)
FF	Satin deco, Chinchila lub Przezroczysta	390,00 (479,70)
LAK	Satin deco, Chinchila lub Przezroczysta	360,00 (442,80)

DOPLATA ZA ZMIANĘ SZKLENIA

	Typ 1/4	Typ 2/4	Typ 3/4	Typ 4/4
Lacomat lub Satin lines	45,00 (55,35)	90,00 (110,70)	135,00 (166,05)	180,00 (221,40)

BASIC TRIVENTO

Opis, dostępne kolory oraz tabela dopłat kolekcji BASIC znajduje się na str. 80-81.



TRIVENTO 3/3
LAK Dąb Bielony



0/3 1/3 v1 1/3 v2 2/3 v1 2/3 v2 3/3

CENNIK

Grupa kolorystyczna	Szklenie	Cena w zł netto (brutto)
FF	Satin deco, Chinchila lub Przezroczysta	395,00 (485,85)
LAK	Satin deco, Chinchila lub Przezroczysta	365,00 (448,95)

DOPLATA ZA ZMIANĘ SZKLENIA

	Typ 1/3 v1	Typ 1/3 v2	Typ 2/3 v1	Typ 2/3 v2	Typ 3/3
Lacomat lub Satin lines	80,00 (98,40)	30,00 (36,90)	110,00 (135,30)	160,00 (196,80)	190,00 (233,70)

BASIC DALLAS

Opis, dostępne kolory oraz tabela dopłat kolekcji BASIC znajduje się na str. 80-81.



DALLAS 4/4
LAK Dąb Bielony



0/4 1/4 2/4 3/4 4/4

CENNIK

Grupa kolorystyczna	Szklenie	Cena w zł netto (brutto)
FF	Satin deco, Chinchila lub Przezroczysta	300,00 (369,00)
LAK	Satin deco, Chinchila lub Przezroczysta	270,00 (332,10)

DOPLATA ZA ZMIANĘ SZKLENIA

	Typ 1/4	Typ 2/4	Typ 3/4	Typ 4/4
Lacomat lub Satin lines	14,00 (17,22)	28,00 (34,44)	42,00 (51,66)	56,00 (68,88)

Opis, dostępne kolory oraz tabela dopłat kolekcji BASIC znajduje się na str. 80-81.

BASIC EMPOLI



EMPOLI 6/6
LAK Dąb Srebrny

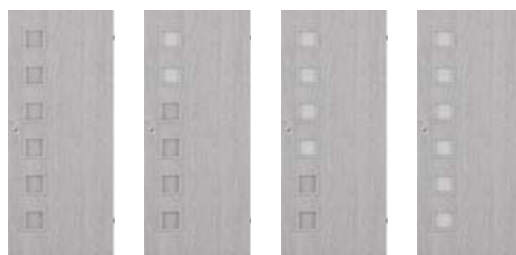

0/6

2/6

4/6

6/6

CENNIK

Grupa kolorystyczna	Szklenie	Cena w zł netto (brutto)
FF	Satin deco, Chinchila lub Przezroczysta	285,00 (350,55)
LAK	Satin deco, Chinchila lub Przezroczysta	255,00 (313,65)

DOPLATA ZA ZMIANĘ SZKLENIA

	Typ 2/6	Typ 4/6	Typ 6/6
Lacomat lub Satin lines	16,00 (19,68)	32,00 (39,36)	48,00 (59,04)

Opis, dostępne kolory oraz tabela dopłat kolekcji BASIC znajduje się na str. 80-81.

BASIC PALERMO



PALERMO 8/8
FF Orzech Nussbaum



0/8

2/8

4/8

6/8

8/8

CENNIK

Grupa kolorystyczna	Szklenie	Cena w zł netto (brutto)
FF	Satin deco, Chinchila lub Przezroczysta	395,00 (485,85)
LAK	Satin deco, Chinchila lub Przezroczysta	365,00 (448,95)

DOPLATA ZA ZMIANĘ SZKLENIA

	Typ 2/8	Typ 4/8	Typ 6/8	Typ 8/8
Lacomat lub Satin lines	30,00 (36,90)	60,00 (73,80)	90,00 (110,70)	120,00 (147,60)

*Do wyczerpania zapasów.

Kolekcja BASIC

BASIC MADRYT

Opis, dostępne kolory oraz tabela dopłat kolekcji BASIC znajduje się na str. 80-81.



MADRYT 3/3
FF Bengali Mango



0/3 1/3 2/3 3/3

CENNIK

Grupa kolorystyczna	Szklenie*	Cena w zł netto (brutto)
FF	Satin macadi, Satin deco, Chinchila lub Przezroczysta	315,00 (387,45)
LAK	Satin macadi, Satin deco, Chinchila lub Przezroczysta	280,00 (344,40)

DOPLATA ZA ZMIANĘ SZKLENIA

	Typ 1/3	Typ 2/3	Typ 3/3
Lacomat lub Satin lines	25,00 (30,75)	50,00 (61,50)	75,00 (92,25)

*Standardowo skrzydło drzwiowe szklone szybą Satin macadi.

BASIC MACADI-3

Opis, dostępne kolory oraz tabela dopłat kolekcji BASIC znajduje się na str. 80-81.



MACADI-3 3/3
FF Dąb Kornwalia



0/3 1/3 2/3 3/3

CENNIK

Grupa kolorystyczna	Szklenie*	Cena w zł netto (brutto)
FF	Satin macadi, Satin deco, Chinchila lub Przezroczysta	315,00 (387,45)
LAK	Satin macadi, Satin deco, Chinchila lub Przezroczysta	280,00 (344,40)

DOPLATA ZA ZMIANĘ SZKLENIA

	Typ 1/3	Typ 2/3	Typ 3/3
Lacomat lub Satin lines	25,00 (30,75)	50,00 (61,50)	75,00 (92,25)

*Standardowo skrzydło drzwiowe szklone szybą Satin macadi.

Opis, dostępne kolory oraz tabela dopłat kolekcji BASIC znajduje się na str. 80-81.

BASIC SAPPORO

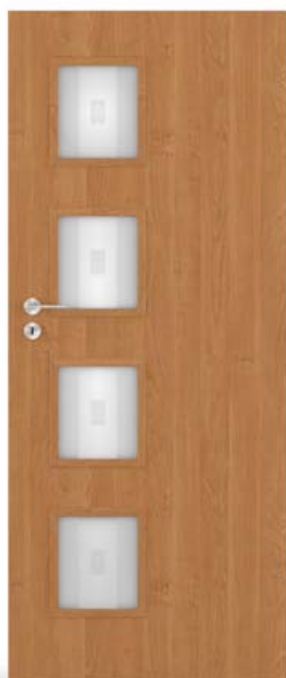

SAPPORO 4/4
FF Olcha Bawarska



0/4 1/4 2/4 3/4 4/4

CENNIK

Grupa kolorystyczna	Szklenie*	Cena w zł netto (brutto)
FF	Satin sapporo, Satin deco, Chinchila lub Przezroczysta	315,00 (387,45)
LAK	Satin sapporo, Satin deco, Chinchila lub Przezroczysta	285,00 (350,55)

DOPLATA ZA ZMIANĘ SZKLENIA

	Typ 1/4	Typ 2/4	Typ 3/4	Typ 4/4
Lacomat lub Satin lines	20,00 (24,60)	40,00 (49,20)	60,00 (73,80)	80,00 (98,40)

*Standardowo skrzydło drzwiowe szklone szybą Satin sapporo

Opis, dostępne kolory oraz tabela dopłat kolekcji BASIC znajduje się na str. 80-81.

BASIC CARSON



CARSON 04
LAK Dąb Bielony



01 02 03 04 05 06 07

CENNIK

Grupa kolorystyczna	Szklenie	Cena w zł netto (brutto)		
		Typy 01, 02, 04, 05	Typ 03	Typy 06, 07
FF	Satin deco, Chinchila lub Przezroczysta	310,00 (381,30)	265,00 (325,95)	400,00 (492,00)
LAK	Satin deco, Chinchila lub Przezroczysta	280,00 (344,40)	240,00 (295,20)	370,00 (455,10)

DOPLATA ZA ZMIANĘ SZKLENIA

	Typ 03	Typy 04, 05	Typy 06, 07
Lacomat lub Satin lines	25,00 (30,75)	80,00 (98,40)	220,00 (270,60)

BASIC PANAMA

Opis, dostępne kolory oraz tabela dopłat kolekcji BASIC znajduje się na str. 80-81.



PANAMA 3/3
LAK Dąb Srebrny



0/3 1/3 v1 1/3 v2 2/3 v1 2/3 v2 3/3

CENNIK

Grupa kolorystyczna	Szklenie	Cena w zł netto (brutto)	
		Typ 1/3 v1	Typ 1/3 v2
FF	Satin deco, Chinchila lub Przezroczysta	280,00	(344,40)
	LAK	250,00	(307,50)

DOPLATA ZA ZMIANĘ SZKLENIA

	Typ 1/3 v1	Typ 1/3 v2	Typ 2/3 v1	Typ 2/3 v2	Typ 3/3
Lacomat lub Satin lines	15,00 (18,45)	4,00 (4,92)	19,00 (23,37)	30,00 (36,90)	34,00 (41,82)

BASIC DENVER

Opis, dostępne kolory oraz tabela dopłat kolekcji BASIC znajduje się na str. 80-81.



DENVER 03
FF Dąb Kornwalia



01 02 03

CENNIK

Grupa kolorystyczna	Szklenie	Cena w zł netto (brutto)	
		Typ 01, 03	Typ 02
FF	Satin deco, Chinchila lub Przezroczysta	290,00 (356,70)	260,00 (319,80)
	LAK	260,00 (319,80)	230,00 (282,90)

DOPLATA ZA ZMIANĘ SZKLENIA

	Typ 02	Typ 03
Lacomat lub Satin lines	15,00 (18,45)	40,00 (49,20)

Opis, dostępne kolory oraz tabela dopłat kolekcji BASIC znajduje się na str. 80-81.

BASIC PORTO



PORTO 6/6
FF Dąb Riviera



0/6 2/6v1 2/6v2 4/6 6/6

CENNIK

Grupa kolorystyczna	Szklenie	Cena w zł netto (brutto)
FF	Satin deco, Chinchila lub Przezroczysta	360,00 (442,80)
LAK	Satin deco, Chinchila lub Przezroczysta	325,00 (399,75)

DOPLATA ZA ZMIANĘ SZKLENIA

	Typ 2/6v1, 2/6v2	Typ 4/6	Typ 6/6
Lacomat lub Satin lines	30,00 (36,90)	60,00 (73,80)	90,00 (110,70)

Opis, dostępne kolory oraz tabela dopłat kolekcji BASIC znajduje się na str. 80-81.

BASIC RIMINI



RIMINI 5/5
LAK Orzech



0/5 1/5 2/5 3/5 4/5 5/5

CENNIK

Grupa kolorystyczna	Szklenie	Cena w zł netto (brutto)
FF	Satin deco, Chinchila lub Przezroczysta	390,00 (479,70)
LAK	Satin deco, Chinchila lub Przezroczysta	360,00 (442,80)

DOPLATA ZA ZMIANĘ SZKLENIA

	Typ 1/5	Typ 2/5	Typ 3/5	Typ 4/5	Typ 5/5
Lacomat lub Satin lines	35,00 (43,05)	70,00 (86,10)	105,00 (129,15)	140,00 (172,20)	175,00 (215,25)

*Do wyczerpania zapasów.

BASIC SOFIA

Opis, dostępne kolory oraz tabela dopłat kolekcji BASIC znajduje się na str. 80-81.



SOFIA 3/3
LAK Dąb Srebrny



0/3 1/3 2/3 3/3

CENNIK

Grupa kolorystyczna	Szklenie	Cena w zł netto (brutto)
FF	Satin deco, Chinchila lub Przezroczysta	390,00 (479,70)
LAK	Satin deco, Chinchila lub Przezroczysta	360,00 (442,80)

DOPLATA ZA ZMIANĘ SZKLENIA

	Typ 1/3	Typ 2/3	Typ 3/3
Lacomat lub Satin lines	65,00 (79,95)	130,00 (159,90)	195,00 (239,85)

BASIC LIMA

Opis, dostępne kolory oraz tabela dopłat kolekcji BASIC znajduje się na str. 80-81.



LIMA 3/3
LAK Dąb Srebrny



0/3 1/3 3/3 1/1 2/2

CENNIK

Grupa kolorystyczna	Szklenie	Cena w zł netto (brutto)
FF	Satin deco, Chinchila lub Przezroczysta	290,00 (356,70)
LAK	Satin deco, Chinchila lub Przezroczysta	260,00 (319,80)

DOPLATA ZA ZMIANĘ SZKLENIA

	Typy 1/3	Typ 3/3	Typy 1/1	Typ 2/2
Lacomat lub Satin lines	14,00 (17,22)	42,00 (51,66)	14,00 (17,22)	28,00 (34,44)

Opis, dostępne kolory oraz tabela dopłat kolekcji BASIC znajduje się na str. 80-81.

BASIC VIENNA



0/3 0/4 0/5 1/3 1/4 1/5 3/3 4/4 5/5

CENNIK

Grupa kolorystyczna	Szklenie	Cena w zł netto (brutto)
FF	Satin deco, Chinchila	385,00
	lub Przezroczysta	(473,55)
LAK	Satin deco, Chinchila	355,00
	lub Przezroczysta	(436,65)

DOPLATA ZA ZMIANĘ SZKLENIA

	Typ 1/3	Typ 1/4	Typ 1/5	Typ 3/3	Typ 4/4	Typ 5/5
Lacomat lub Satin lines	140,00 (172,20)	110,00 (135,30)	70,00 (86,10)	170,00 (209,10)	155,00 (190,65)	130,00 (159,90)

VIENNA 3/3
FF Dąb Srebrzysty

Opis, dostępne kolory oraz tabela dopłat kolekcji BASIC znajduje się na str. 80-81.

BASIC BOSTON



01 02 03 04 05 06

CENNIK

Grupa kolorystyczna	Szklenie	Cena w zł netto (brutto)	
		Typy 01, 02, 05, 06	Typy 03, 04
FF	Satin deco, Chinchila	355,00	290,00
	lub Przezroczysta	(436,65)	(356,70)
LAK	Satin deco, Chinchila	325,00	260,00
	lub Przezroczysta	(399,75)	(319,80)

DOPLATA ZA ZMIANĘ SZKLENIA

	Typ 03	Typ 04	Typ 05	Typ 06
Lacomat lub Satin lines	25,00 (30,75)	50,00 (61,50)	60,00 (73,80)	120,00 (147,60)

BOSTON 05
LAK Wiąz Skandynawski

BASIC VERONA

Opis, dostępne kolory oraz tabela dopłat kolekcji BASIC znajduje się na str. 80-81.



VERONA 4/4
LAK Dąb Bielony



0/4 1/4 2/4 3/4 4/4

CENNIK

Grupa kolorystyczna	Szklenie	Cena w zł netto (brutto)
FF	Satin deco, Chinchila lub Przezroczysta	325,00 (399,75)
LAK	Satin deco, Chinchila lub Przezroczysta	295,00 (362,85)

DOPLATA ZA ZMIANĘ SZKLENIA

	Typ 1/4	Typ 2/4	Typ 3/4	Typ 4/4
Lacomat lub Satin lines	15,00 (18,45)	30,00 (36,90)	45,00 (55,35)	60,00 (73,80)

BASIC VEDI

Opis, dostępne kolory oraz tabela dopłat kolekcji BASIC znajduje się na str. 80-81.



VEDI 5/5
LAK Dąb Srebrny

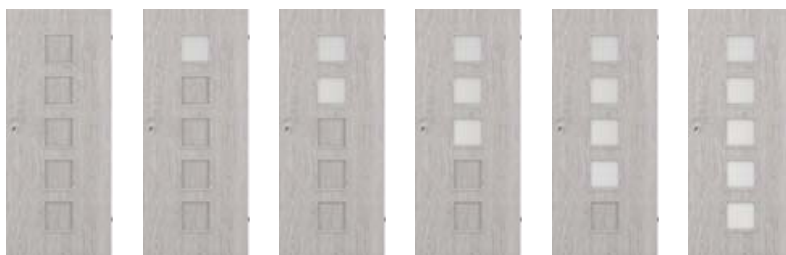

0/5 1/5 2/5 3/5 4/5 5/5

CENNIK

Grupa kolorystyczna	Szklenie	Cena w zł netto (brutto)
FF	Satin deco, Chinchila lub Przezroczysta	305,00 (375,15)
LAK	Satin deco, Chinchila lub Przezroczysta	275,00 (338,25)

DOPLATA ZA ZMIANĘ SZKLENIA

	Typ 1/5	Typ 2/5	Typ 3/5	Typ 4/5	Typ 5/5
Lacomat lub Satin lines	10,00 (12,30)	20,00 (24,60)	30,00 (36,90)	40,00 (49,20)	50,00 (61,50)

Opis, dostępne kolory oraz tabela dopłat kolekcji BASIC znajduje się na str. 80-81.

BASIC VENTE



VENTE 4/4
LAK Olcha



0/4 1/4 2/4 3/4 4/4

CENNIK

Grupa kolorystyczna	Szklenie	Cena w zł netto (brutto)	
		Typ 01, 03	Typ 02
FF	Satin deco, Chinchila	365,00	310,00
	lub Przezroczysta	(448,95)	(381,30)
LAK	Satin deco, Chinchila	335,00	280,00
	lub Przezroczysta	(412,05)	(344,40)

DOPLATA ZA ZMIANĘ SZKLENIA

	Typ 1/4	Typ 2/4	Typ 3/4	Typ 4/4
Lacomat lub Satin lines	35,00 (43,05)	70,00 (86,10)	105,00 (129,15)	140,00 (172,20)

Opis, dostępne kolory oraz tabela dopłat kolekcji BASIC znajduje się na str. 80-81.

BASIC WENECJA



WENECJA 03
FF Olcha Bawarska



01 02 03

CENNIK

Grupa kolorystyczna	Szklenie	Cena w zł netto (brutto)	
		Typ 01, 03	Typ 02
FF	Satin deco, Chinchila	370,00	310,00
	lub Przezroczysta	(455,10)	(381,30)
LAK	Satin deco, Chinchila	340,00	280,00
	lub Przezroczysta	(418,20)	(344,40)

DOPLATA ZA ZMIANĘ SZKLENIA

	Typ 02	Typ 03
Lacomat lub Satin lines	45,00 (55,35)	85,00 (104,55)

BASIC LYON

Opis, dostępne kolory oraz tabela dopłat kolekcji BASIC znajduje się na str. 80-81.



LYON 03
FF Olcha Bawarska



01 02 03 04

CENNIK

Grupa kolorystyczna	Szklenie	Cena w zł netto (brutto)
FF	Satin deco, Chinchila lub Przezroczysta	390,00 (479,70)
LAK	Satin deco, Chinchila lub Przezroczysta	360,00 (442,80)

DOPLATA ZA ZMIANĘ SZKLENIA

	Typ 02	Typ 03	Typ 04
Lacomat lub Satin lines	55,00 (67,65)	120,00 (147,60)	175,00 (215,25)

BASIC VIGO

Opis, dostępne kolory oraz tabela dopłat kolekcji BASIC znajduje się na str. 80-81.



VIGO 03
LAK Orzech



01 02 03

CENNIK

Grupa kolorystyczna	Szklenie	Cena w zł netto (brutto)	
		Typ 01, 03	Typ 02
FF	Satin deco, Chinchila lub Przezroczysta	400,00 (492,00)	305,00 (375,15)
LAK	Satin deco, Chinchila lub Przezroczysta	370,00 (455,10)	275,00 (338,25)

DOPLATA ZA ZMIANĘ SZKLENIA

	Typ 02	Typ 03
Lacomat lub Satin lines	45,00 (55,35)	130,00 (159,90)

*Do wyczerpania zapasów.

Opis, dostępne kolory oraz tabela dopłat kolekcji BASIC znajduje się na str. 80-81.
Drzwi dostępne również w kolorze LAK Biały.

BASIC CLASSIC



CLASSIC 03
LAK Biały



01 02 03

CENNIK

Grupa kolorystyczna	Szklenie*	Cena w zł netto (brutto)	
		Typ 01, 03	Typ 02
FF	Kora biała, Chinchila lub Przezroczysta	290,00 (356,70)	245,00 (301,35)
LAK	Kora biała, Chinchila lub Przezroczysta	260,00 (319,80)	210,00 (258,30)

DOPLATA ZA ZMIANĘ SZKLENIA

	Typ 02	Typ 03
Satin deco	25,00 (30,75)	85,00 (104,55)
Lacomat lub Satin lines	35,00 (43,05)	130,00 (159,90)

*Standardowo skrzydło drzwiowe szklone szybą Kora biała.

Opis, dostępne kolory oraz tabela dopłat kolekcji BASIC znajduje się na str. 80-81.
Drzwi dostępne również w kolorze LAK Biały.

BASIC STANDARD



STANDARD 03
LAK Biały



02 03 04

BASIC STANDARD 01

Sprawdź
więcej
możliwości
na str. 82.

CENNIK

Grupa kolorystyczna	Szklenie*	Cena w zł netto (brutto)		
		Typ 02	Typ 03	Typ 04
FF	Kora biała, Chinchila lub Przezroczysta	240,00 (295,20)	320,00 (393,60)	350,00 (430,50)
LAK	Kora biała, Chinchila lub Przezroczysta	210,00 (258,30)	290,00 (356,70)	330,00 (405,90)

DOPLATA ZA ZMIANĘ SZKLENIA

	Typ 02	Typ 03	Typ 04
Satin deco	25,00 (30,75)	85,00 (104,55)	130,00 (159,90)
Lacomat lub Satin lines	35,00 (43,05)	130,00 (159,90)	195,00 (239,85)

*Standardowo skrzydło drzwiowe szklone szybą Kora biała.



MODERN SOLID PLUS

Drzwi SOLID PLUS przeznaczone są do stosowania jako drzwi wewnętrzne wejściowe. Kompletny zestaw składa się ze skrzydła drzwiowego o grubości 46 mm, drewnianej ościeżnicy o stałej szerokości 90 mm, stalowego progu, wizjera i klamki.

MODERN SOLID PLUS, CLPL Modrzew Szary + Modrzew Bielony



MW-D04
Biały Mat +
Dąb Stary



MW-D05
Modrzew Bielony +
Modrzew Szary



MW-D06
Modrzew Szary +
Modrzew Bielony

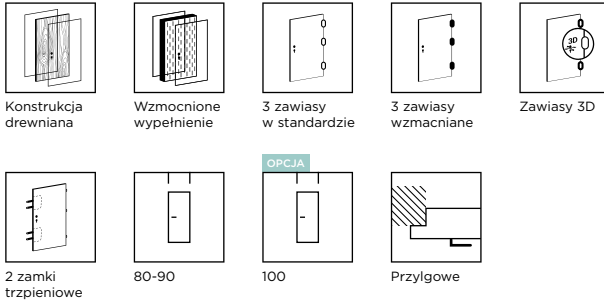

DOSTĘPNE SZEROKOŚCI

- 80, 90, inne rozmiary dostępne za dopłatą

KONSTRUKCJA SKRZYDŁA DRZWIOWEGO

- ramiak drewniany
- wypełnienie: płyta pełna
- powierzchnia z płyty HDF o grubości 6 mm

OŚCIEŻNICA

- stała drewniana 44 mm x 90 mm

WYPOSAŻENIE

Skrzydło drzwiowe:

- zamki wpuszczane trzpieniowe na wkładkę patentową, 2 szt.
- zawiasy czopowe regulowane w trzech płaszczyznach, 3 szt.
- wizjer panoramiczny 200°
- bolce antywyważeniowe
- uszczelka

Ościeżnica stała drewniana:

- zaczepy regulowane, 2 szt.
- zawiasy czopowe regulowane w trzech płaszczyznach, 3 szt.
- uszczelka
- zestaw montażowy

Akcesoria:

- próg z blachy nierdzewnej z uszczelką
- klamka Lambda z sztydem górnym w kolorze INOX (patrz str. 170)

CENNIK

Grupa kolorystyczna	Cena w zł: netto (brutto)
CLPL	1 315,00 zł (1 617,45 zł)

OPCJE ZA DOPŁATĄ - SKRZYDŁO DRZWIOWE

NIETYPOWA SZEROKOŚĆ	DOPLATA
szerokość 100	50,00 (61,50)
węższe do 5 mm	50,00 (61,50)
węższe powyżej 5 mm	70,00 (86,10)
szersze	70,00 (86,10)
NIETYPOWA WYSOKOŚĆ	DOPLATA
krótsze do 60 mm	40,00 (49,20)
krótsze powyżej 60 mm	50,00 (61,50)
dłuższe do 10 mm	40,00 (49,20)
dodatkowy zawias (wymagany dla skrzydła drzwiowego 100)	15,00 (18,45)
zmiana położenia zamka (zalecana dla drzwi o nietypowej wysokości)	50,00 (61,50)
INNE	DOPLATA
skrzydło drzwiowe, system CONTRAST	50,00 (61,50)
wielopunktowy zamek listwowy	250,00 (307,50)
próg drewniany surowy z uszczelką	60,00 (73,80)
uszczelka opadająca	180,00 (221,40)

DOSTĘPNE KOLORY:

GRUPA CLPL



OPCJE ZA DOPŁATĄ - OŚCIEŻNICA DREWNIANA

nietypowa szerokość	40,00 (49,20)
nietypowa wysokość: dłuższa do 10 mm	40,00 (49,20)
nietypowa wysokość: krótsza	40,00 (49,20)
zmiana położenia zaczepu (zalecana do ościeżnicy o nietypowej wysokości)	50,00 (61,50)
dodatkowy zawias (wymagany dla ościeżnicy 100)	15,00 (18,45)
zaczep zamka listwowego	60,00 (73,80)

STANDARD SOLID PLUS

Drzwi SOLID PLUS przeznaczone są do stosowania jako drzwi wewnętrzne wejściowe. Kompletny zestaw składa się ze skrzydła drzwiowego o grubości 46 mm, drewnianej ościeżnicy o stałej szerokości 90 mm, stalowego progu, wizjera i klamki.

STANDARD SOLID PLUS, PVC Dąb Grandson Naturalny



DOSTĘPNE SZEROKOŚCI

- 80, 90, inne rozmiary dostępne za dopłatą

KONSTRUKCJA SKRZYDŁA DRZWIOWEGO

- ramiak drewniany
- wypełnienie: płyta pełna
- powierzchnia z płyty HDF o grubości 6 mm

OŚCIEŻNICA

- stała drewniana 44 mm x 90 mm

WYPOSAŻENIE

Skrzydło drzwiowe:

- zamki wpuszczane trzpieniowe na wkładkę patentową, 2 szt.
- zawiasy czopowe regulowane w trzech płaszczyznach, 3 szt.
- wizjer panoramiczny 200°
- bolce antywyważeniowe
- uszczelka

Ościeżnica stała drewniana:

- zaczepy regulowane, 2 szt.
- zawiasy czopowe regulowane w trzech płaszczyznach, 3 szt.
- uszczelka
- zestaw montażowy

Aksesoria:

- próg z blachy nierdzewnej z uszczelką
- klamka Lambda z szyldem górnym w kolorze INOX (patrz str. 170)

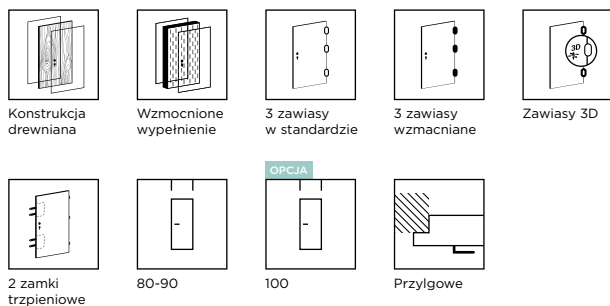

CENNIK

Grupa kolorystyczna	Cena w zł: netto (brutto)
PVC	1 565,00 zł (1 924,95 zł)
CPL	1 230,00 zł (1 512,90 zł)
CLPL	1 215,00 zł (1 494,45 zł)
FF	1 115,00 zł (1 371,45 zł)
LAK	1 080,00 zł (1 328,40 zł)

OPCJE ZA DOPŁATĄ - SKRZYDŁO DRZWIOWE

NIETYPOWA SZEROKOŚĆ	DOPŁATA
szerokość 100	50,00 (61,50)
węższe do 5 mm	50,00 (61,50)
węższe powyżej 5 mm	70,00 (86,10)
szersze	70,00 (86,10)

NIETYPOWA WYSOKOŚĆ	DOPŁATA
krótsze do 60 mm	40,00 (49,20)
krótsze powyżej 60 mm	50,00 (61,50)
dłuższe do 10 mm	40,00 (49,20)
dodatkowy zawias (wymagany dla skrzydła drzwiowego 100)	15,00 (18,45)
zmiana położenia zaczepu (zalecana dla drzwi o nietypowej wysokości)	50,00 (61,50)

INNE	DOPŁATA
skrzydło drzwiowe, system CONTRAST	50,00 (61,50)
wielopunktowy zamek listwowy	250,00 (307,50)
próg drewniany surowy z uszczelką	50,00 (61,50)
uszczelka opadająca	180,00 (221,40)

OPCJE ZA DOPŁATĄ - OŚCIEŻNICA DREWNIANA

nietypowa szerokość	40,00 (49,20)
nietypowa wysokość: dłuższa do 10 mm	40,00 (49,20)
nietypowa wysokość: krótsza	40,00 (49,20)
zmiana położenia zaczepu (zalecana do ościeżnicy o nietypowej wysokości)	50,00 (61,50)
dodatkowy zawias (wymagany dla ościeżnicy 100)	15,00 (18,45)
zaczep zamka listwowego	60,00 (73,80)

DOSTĘPNE KOLORY:

GRUPA PVC



GRUPA CPL

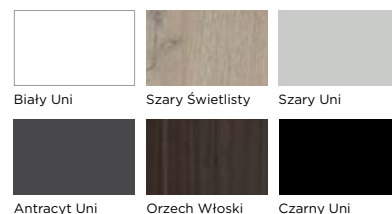

GRUPA CLPL

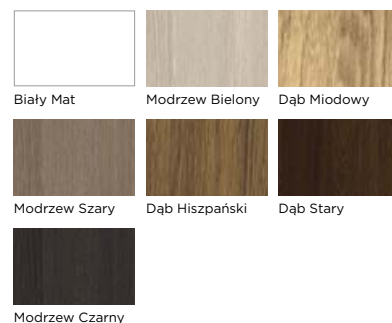

GRUPA FF

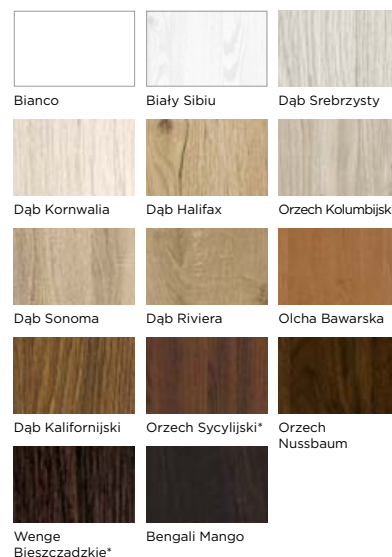

GRUPA LAK

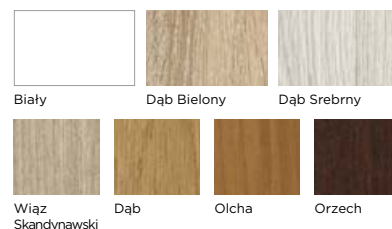

*Do wyczerpania zapasów.

VEGAS

SOLID PLUS

Drzwi SOLID PLUS przeznaczone są do stosowania jako drzwi wewnętrzne wejściowe. Kompletny zestaw składa się ze skrzydła drzwiowego o grubości 46 mm, drewnianej ościeżnicy o stałej szerokości 90 mm, stalowego progu, wizjera i klamki.

VEGAS SOLID PLUS 13, PVC Szary Supermat



03



05



06



07



08



09



10



11



12



13

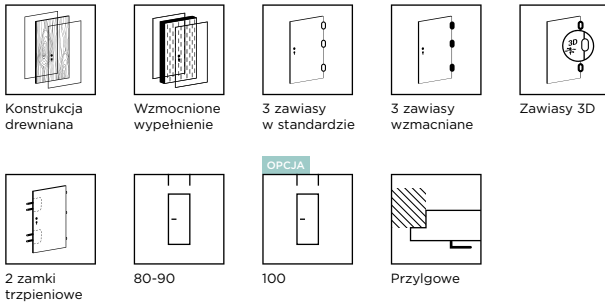

DOSTĘPNE SZEROKOŚCI

- 80, 90, inne rozmiary dostępne za dopłatą

KONSTRUKCJA SKRZYDŁA DRZWIOWEGO

- ramiak drewniany
- wypełnienie: płyta pełna
- powierzchnia z płyty MDF o grubości 6 mm

OŚCIEŻNICA

- stała drewniana 44 mm x 90 mm

WYPOSAŻENIE

Skrzydło drzwiowe:

- zamki wpuszczane trzpieniowe na wkładkę patentową, 2 szt.
- zawiasy czopowe regulowane w trzech płaszczyznach, 3 szt.
- wizjer panoramiczny 200°
- bolce antywyważeniowe
- uszczelka

Ościeżnica stała drewniana:

- zaczepy regulowane, 2 szt.
- zawiasy czopowe regulowane w trzech płaszczyznach, 3 szt.
- uszczelka
- zestaw montażowy

Akcesoria:

- próg z blachy nierdzewnej z uszczelką
- klamka Lambda z sztydem górnym w kolorze INOX (patrz str. 170)

GRUPA PVC

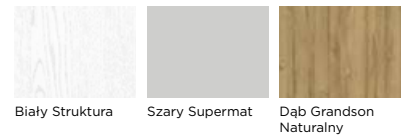

CENNIK

Grupa kolorystyczna	Cena w zł: netto (brutto)
PVC	1 725,00 (2 121,75 zł)

OPCJE ZA DOPLATĄ - SKRZYDŁO DRZWIOWE

NIETYPOWA SZEROKOŚĆ	DOPLATA
szerokość 100	50,00 (61,50)
węższe do 5 mm	50,00 (61,50)
węższe powyżej 5 mm	70,00 (86,10)
szersze	70,00 (86,10)
NIETYPOWA WYSOKOŚĆ	DOPLATA
krótsze do 60 mm	40,00 (49,20)
krótsze powyżej 60 mm	50,00 (61,50)
dłuższe do 10 mm	40,00 (49,20)
dodatkowy zawias (wymagany dla skrzydła drzwiowego 100)	15,00 (18,45)
zmiana położenia zamka (zalecana dla drzwi o nietypowej wysokości)	50,00 (61,50)
INNE	DOPLATA
skrzydło drzwiowe, system CONTRAST	50,00 (61,50)
wielopunktowy zamek listwowy	250,00 (307,50)
próg drewniany surowy z uszczelką	50,00 (61,50)
uszczelka opadająca	180,00 (221,40)

OPCJE ZA DOPLATĄ - OŚCIEŻNICA DREWNIANA

nietypowa szerokość	40,00 (49,20)
nietypowa wysokość: dłuższa do 10 mm	40,00 (49,20)
nietypowa wysokość: krótsza	40,00 (49,20)
zmiana położenia zaczepu (zalecana do ościeżnicy o nietypowej wysokości)	50,00 (61,50)
dodatkowy zawias (wymagany dla ościeżnicy 100)	15,00 (18,45)
zaczep zamka listwowego	60,00 (73,80)

AKUSTYCZNE

DRZWI WEJŚCIOWE AKUSTYCZNE, CLPL Dąb Stary



Pamiętaj o akcesoriach.
Sprawdź ofertę klamek
do drzwi wejściowych.
Patrz str. 164.

Drzwi techniczne przeznaczone są do stosowania jako drzwi wewnętrzne wejściowe. W wersji jednoskrzydłowej zapewniają izolacyjność akustyczną na poziomie 32 dB, w wersji dwuskrzydłowej – 27 dB. Grubość skrzydła drzwiowego wynosi 50 mm.

TABELA WYMIARÓW DLA TYPOWYCH ROZMIARÓW DRZWI WEWNĘTRZNYCH WEJŚCIOWYCH

Szerokość	Szerokość w świetle ościeżnicy [mm]	Wysokość w świetle ościeżnicy [mm]	Szerokość zewnętrzna ościeżnicy [mm]	Wysokość zewnętrzna ościeżnicy [mm]	Sugerowany wymiar otworu montażowego [mm] (szer. x wys.)	
jedno- skrzydłowe	80	801	2017	911	2071	930 x 2081
	90	901	2017	1011	2071	1030 x 2081
	100	1001	2017	1111	2071	1130 x 2081
	110	1101	2017	1211	2071	1230 x 2081

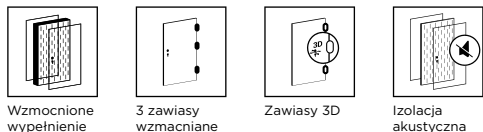

Wzmocnione wypełnienie

3 zawiasy wzmocniane

Zawiasy 3D

Izolacja akustyczna



60-90 cm

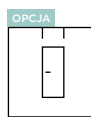

100 i 110 cm



Przylgowe

DOSTĘPNE SZEROKOŚCI

- 80, 90, inne rozmiary dostępne za dopłatą

KONSTRUKCJA

Skrzydło drzwiowe:

- trójwarstwowa płyta wiórowa o odporności ogniowej bez ramiaka, z doklejoną po obwodzie drewnianą listwą
- powierzchnia z płyty HDF o grubości 3 mm

Ościeżnica drzwiowa:

- drewniana stała: 54 mm x 90 mm

WYPOSAŻENIE

Skrzydło drzwiowe:

- zamek wpuszczany na wkładkę patentową
- zawiasy czopowe z regulacją, 3 szt.
- uszczelka opadająca

Ościeżnica drzwiowa:

- zaczep
- zawiasy czopowe z regulacją, 3 szt.
- uszczelka akustyczna
- zestaw montażowy

CENNIK

Grupa kolorystyczna	Cena w zł: netto (brutto)	
	Jednoskrzydłowe (32 dB)	Dwuskrzydłowe (27 dB)
PVC	1820,00 (2238,60)	3740,00 (4600,20)
CPL	1720,00 (2115,60)	3540,00 (4354,20)
CLPL	1700,00 (2091,00)	3500,00 (4305,00)
FF	1640,00 (2017,20)	3380,00 (4157,40)

OPCJE ZA DOPLATĄ

NIETYPOWA SZEROKOŚĆ

	DOPLATA
szerokość 100 i 110	50%
węższe do 5 mm	100,00 (123,00)
węższe powyżej 5 mm	120,00 (147,60)
szersze	120,00 (147,60)

NIETYPOWA WYSOKOŚĆ

	DOPLATA
krótsze do 60 mm	80,00 (98,40)
krótsze powyżej 60 mm	100,00 (123,00)
dłuższe do 10 mm	80,00 (98,40)
dłuższe od 11 mm do 300 mm	50%
dodatkowy zawias (wymagany dla drzwi 100, 110 i dłuższych od 110 mm do 300 mm)	80,00 (98,40)
zmiana położenia zamka i zaczepu (zalecana dla drzwi o nietypowej wysokości)	100,00 (123,00)

INNE

	DOPLATA
kratka wentylacyjna przeciwpożarowa 300 mm x 150 mm	600,00 (738,00)
zamek górny na wkładkę	50,00 (61,50)
wizjer panoramiczny 200°	75,00 (92,25)
przygotowanie drzwi pod montaż zamka Klienta	160,00 (196,80)

*Do wyczerpania zapasów.

Drzwi wewnętrzne wejściowe

AKUSTYCZNE

DOSTĘPNE KOLORY:

GRUPA PVC



Białe Struktura

Szary Supermat

Dąb Grandson Naturalny

GRUPA CPL

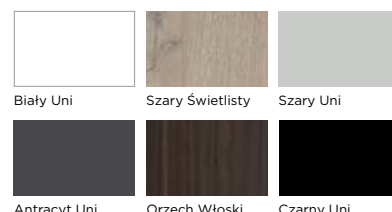

Białe Uni

Szary Świetlisty

Szary Uni

Antracyt Uni

Orzech Włoski

Czarny Uni

GRUPA CLPL

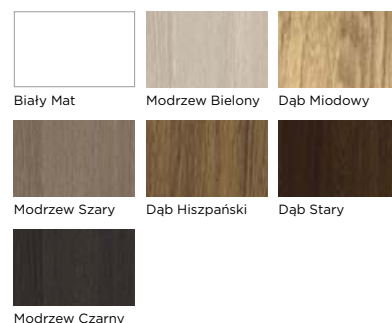

Białe Mat

Modrzew Bielony

Dąb Miodowy

Modrzew Szary

Dąb Hiszpański

Dąb Stary

Modrzew Czarny

GRUPA FF

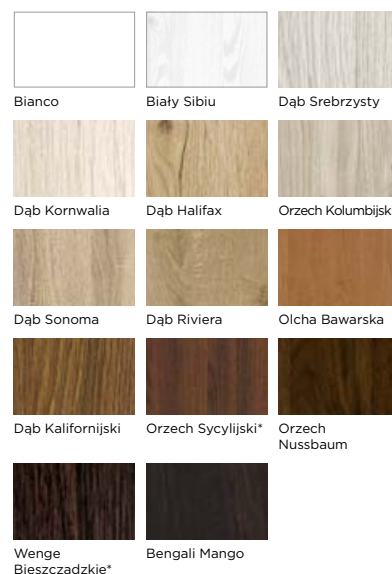

Bianco

Białe Sibiu

Dąb Srebrzysty

Dąb Kornwalia

Dąb Halifax

Orzech Kolumbijski

Dąb Sonoma

Dąb Riviera

Olcha Bawarska

Dąb Kalifornijski

Orzech Sycylijski*

Orzech Nussbaum

Wenge Bieszczadzkie*

Bengali Mango

AKUSTYCZNE PRZECIWPOŻAROWE EI30

WEWNĘTRZNE WEJŚCIOWE DRZWI AKUSTYCZNE
PRZECIWPOŻAROWE EI30, CLPL Dąb Stary



Pamiętaj o akcesoriach.
Sprawdź ofertę klamek
do drzwi wejściowych.
Patrz str. 164.

Drzwi techniczne przeciwpożarowe przeznaczone są do stosowania jako drzwi wewnętrzne wejściowe. W wersji jednoskrzydłowej zapewniają izolacyjność akustyczną na poziomie 32 dB, w wersji dwuskrzydłowej – 27 dB. Grubość skrzydła drzwiowego wynosi 50 mm. Drzwi techniczne przeciwpożarowe mogą być zamontowane w ścianach murowanych (gr. min. 115 mm), betonowych lub żelbetonowych (gr. min. 100 mm), z betonu komórkowego (gr. min. 150 mm) lub z płyt gipsowo-kartonowych o odporności ogniowej EI30 (gr. min. 100 mm).

TABELA WYMIARÓW DLA TYPOWYCH ROZMIARÓW DRZWI WEWNĘTRZNYCH WEJŚCIOWYCH

Szerokość		Szerokość w świetle ościeżnicy [mm]	Wysokość w świetle ościeżnicy [mm]	Szerokość zewnętrzna ościeżnicy [mm]	Wysokość zewnętrzna ościeżnicy [mm]	Sugerowany wymiar otworu montażowego [mm] (szer. x wys.)
jedno- skrzydłowe	80	801	2017	911	2071	930 x 2081
	90	901	2017	1011	2071	1030 x 2081
	100	1001	2017	1111	2071	1130 x 2081
	110	1101	2017	1211	2071	1230 x 2081

AKUSTYCZNE PRZECIWPÓŻAROWE EI30

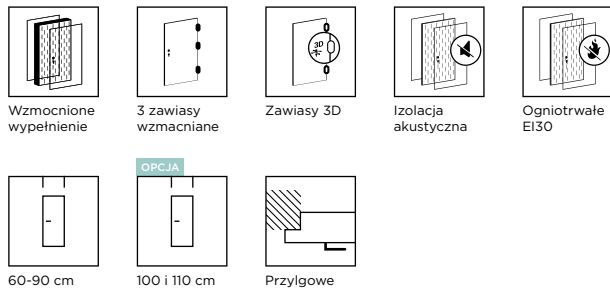

DOSTĘPNE SZEROKOŚCI

- 80, 90, inne rozmiary dostępne za dopłatą

KONSTRUKCJA

Skrzydło drzwiowe:

- trójwarstwowa płyta wiórowa o odporności ogniowej bez ramiaka, z doklejoną po obwodzie drewnianą listwą
- powierzchnia z płyty HDF o grubości 3 mm

Ościeżnica drzwiowa:

- drewniana stała: 54 mm x 90 mm

WYPOSAŻENIE

Skrzydło drzwiowe:

- zamek wpuszczany na wkładkę patentową
- zawiasy czopowe z regulacją, 3 szt.
- uszczelka opadająca

Ościeżnica drzwiowa:

- zaczep
- zawiasy czopowe z regulacją, 3 szt.
- uszczelka akustyczna
- zestaw montażowy
- uszczelka pęczniająca
- uszczelka pęczniająco-dymoszczelna (w drzwiach dymoszczelnych)

Akcesoria:

- klamka OVAL 1701 z szyldem dolnym na wkładkę
- samozamykacz nawierzchniowy GROOM 200 z ramieniem, srebrny

CENNIK

Grupa kolorystyczna	Cena w zł: netto (brutto)			
	Jednoskrzydłowe (32 dB)	Jednoskrzydłowe dymoszczelne (32 dB)	Dwuskrzydłowe (27 dB)	Dwuskrzydłowe dymoszczelne (27 dB)
PVC	2140,00 (2632,20)	2190,00 (2693,70)	4140,00 (5092,20)	4240,00 (5215,20)
CPL	2040,00 (2509,20)	2090,00 (2570,70)	3940,00 (4846,20)	4040,00 (4969,20)
CLPL	2020,00 (2484,60)	2070,00 (2546,10)	3900,00 (4797,00)	4000,00 (4920,00)
FF	1960,00 (2410,80)	2010,00 (2472,30)	3780,00 (4649,40)	3880,00 (4772,40)

OPCJE ZA DOPLATĄ

NIETYPOWA SZEROKOŚĆ

	DOPLATA
szerokość 100 i 110	50%
węższe do 5 mm	100,00 (123,00)
węższe powyżej 5 mm	120,00 (147,60)
szersze	120,00 (147,60)

NIETYPOWA WYSOKOŚĆ

	DOPLATA
krótsze do 60 mm	80,00 (98,40)
krótsze powyżej 60 mm	100,00 (123,00)
dłuższe do 10 mm	80,00 (98,40)
dłuższe od 11 mm do 300 mm	50%
dotychczasowy zawias (wymagany dla drzwi 100, 110 i dłuższych od 110 mm do 300 mm)	80,00 (98,40)
zmiana położenia zamka i zaczepu (zalecana dla drzwi o nietypowej wysokości)	100,00 (123,00)

INNE

	DOPLATA
kratka wentylacyjna przeciwpożarowa 300 mm x 150 mm (nie dotyczy drzwi dymoszczelnych)	600,00 (738,00)
zamek górny na wkładkę	50,00 (61,50)
wizjer panoramiczny 200°	75,00 (92,25)
przygotowanie drzwi pod montaż zamka Klienta	160,00 (196,80)

Warunkiem koniecznym do spełnienia wymogu drzwi przeciwpożarowych jest montaż samozamykacza przeciwpożarowego. Więcej informacji na str. 171.

*Do wyczerpania zapasów.

DOSTĘPNE KOLORY:

GRUPA PVC



GRUPA CPL

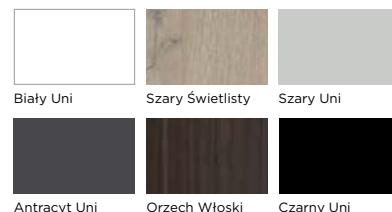

GRUPA CLPL

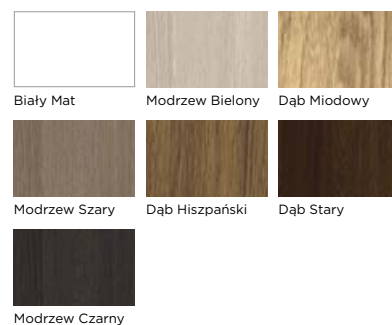

GRUPA FF

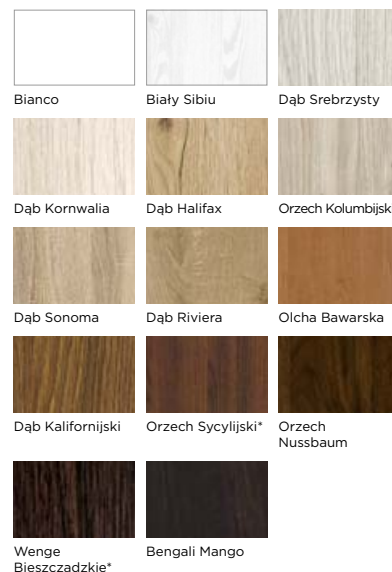

AKUSTYCZNE PRZECIWPOŻAROWE EI60

WEWNĘTRZNE WEJŚCIOWE DRZWI AKUSTYCZNE
PRZECIWPOŻAROWE EI60, CLPL Dąb Stary



Pamiętaj o akcesoriach.
Sprawdź ofertę klamek
do drzwi wejściowych.
Patrz str. 164.

Drzwi techniczne przeznaczone są do stosowania jako drzwi wewnętrzne wejściowe. W wersji jednoskrzydłowej zapewniają izolacyjność akustyczną na poziomie 32 dB, w wersji dwuskrzydłowej – 27 dB. Grubość skrzydła drzwiowego wynosi 60 mm. Drzwi techniczne przeciwpożarowe mogą być zamontowane w ścianach murowanych (gr. min. 115 mm), betonowych lub żelbetonowych (gr. min. 100 mm), z betonu komórkowego (gr. min. 175 mm) lub z płyt gipsowo-kartonowych o odporności ogniowej EI60 (gr. min. 100 mm).

TABELA WYMIARÓW DLA TYPOWYCH ROZMIARÓW DRZWI WEWNĘTRZNYCH WEJŚCIOWYCH

Szerokość		Szerokość w świetle ościeżnicy [mm]	Wysokość w świetle ościeżnicy [mm]	Szerokość zewnętrzna ościeżnicy [mm]	Wysokość zewnętrzna ościeżnicy [mm]	Sugerowany wymiar otworu montażowego [mm] (szer. x wys.)
jedno-skrzydłowe	80	801	2017	911	2071	930 x 2081
	90	901	2017	1011	2071	1030 x 2081
	100	1001	2017	1111	2071	1130 x 2081
	110	1101	2017	1211	2071	1230 x 2081

AKUSTYCZNE PRZECIWPÓŻAROWE EI60

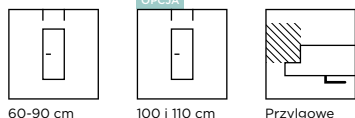
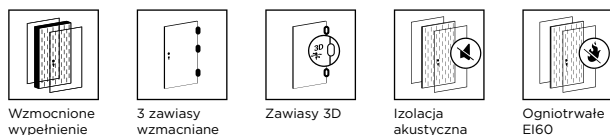

DOSTĘPNE SZEROKOŚCI

- 80, 90, inne rozmiary dostępne za dopłatą

KONSTRUKCJA

Skrzydło drzwiowe:

- trójwarstwowa płyta wiórowa o odporności ogniowej bez ramiaka, z doklejoną po obwodzie drewnianą listwą
- powierzchnia z płyty HDF o grubości 3 mm

Ościeżnica drzwiowa:

- drewniana stała: 54 mm x 90 mm

WYPOSAŻENIE

Skrzydło drzwiowe:

- zamek wpuszczany na wkładkę patentową
- zawiasy czopowe z regulacją, 3 szt.
- uszczelka opadająca

Ościeżnica drzwiowa:

- zaczep
- zawiasy czopowe z regulacją, 3 szt.
- uszczelka akustyczna
- zestaw montażowy
- uszczelka pęczniająca
- uszczelka pęczniająco-dymoszczelna (w drzwiach dymoszczelnych)

Akcesoria:

- klamka OVAL 1701 z sztyldem dolnym na wkładkę
- samozamykacz nawierzchniowy GROOM 200 z ramieniem, srebrny

CENNIK

Grupa kolorystyczna	Cena w zł: netto (brutto)			
	Jednoskrzydłowe (32 dB)	Jednoskrzydłowe dymoszczelne (32 dB)	Dwuskrzydłowe (27 dB)	Dwuskrzydłowe dymoszczelne (27 dB)
PVC	2540,00 (3124,20)	2740,00 (3370,20)	4940,00 (6076,20)	5340,00 (6568,20)
CPL	2440,00 (3001,20)	2640,00 (3247,20)	4740,00 (5830,20)	5140,00 (6322,20)
CLPL	2420,00 (2976,60)	2620,00 (3222,60)	4700,00 (5781,00)	5100,00 (6273,00)
FF	2360,00 (2902,80)	2560,00 (3148,80)	4580,00 (5633,40)	4980,00 (6125,40)

OPCJE ZA DOPLATĄ

NIETYPOWA SZEROKOŚĆ	DOPLATA
szerokość 100 i 110	50%
węższe do 5 mm	100,00 (123,00)
węższe powyżej 5 mm	120,00 (147,60)
szersze	120,00 (147,60)
NIETYPOWA WYSOKOŚĆ	DOPLATA
krótsze do 60 mm	80,00 (98,40)
krótsze powyżej 60 mm	100,00 (123,00)
dłuższe do 10 mm	80,00 (98,40)
dłuższe od 11 mm do 300 mm	50%
dodatkowy zawias (wymagany dla drzwi 100, 110 i dłuższych od 110 mm do 300 mm)	80,00 (98,40)
zmiana położenia zamka i zaczepu (zalecana dla drzwi o nietypowej wysokości)	100,00 (123,00)
INNE	DOPLATA
kratka wentylacyjna przeciwpożarowa 300 mm x 150 mm (nie dotyczy drzwi dymoszczelnych)	600,00 (738,00)
zamek górny na wkładkę	50,00 (61,50)
wizjer panoramiczny 200°	75,00 (92,25)
przygotowanie drzwi pod montaż zamka Klienta	160,00 (196,80)

Warunkiem koniecznym do spełnienia wymogu drzwi przeciwpożarowych jest montaż samozamykacza przeciwpożarowego. Więcej informacji na str. 171.

*Do wyczerpania zapasów.

DOSTĘPNE KOLORY:

GRUPA PVC



GRUPA CPL

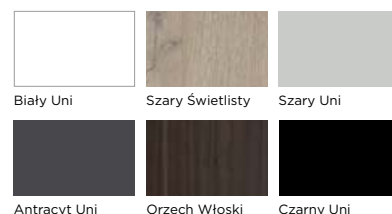

GRUPA CLPL

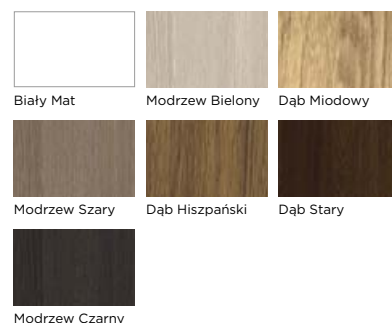

GRUPA FF

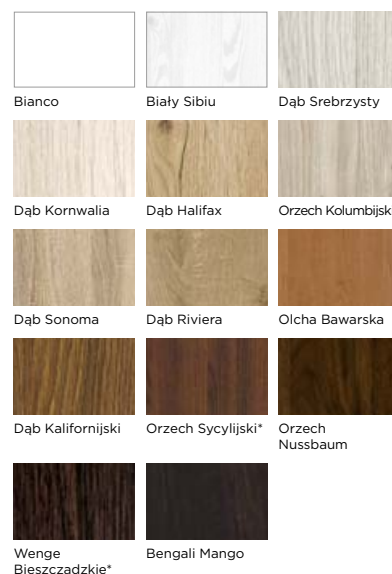

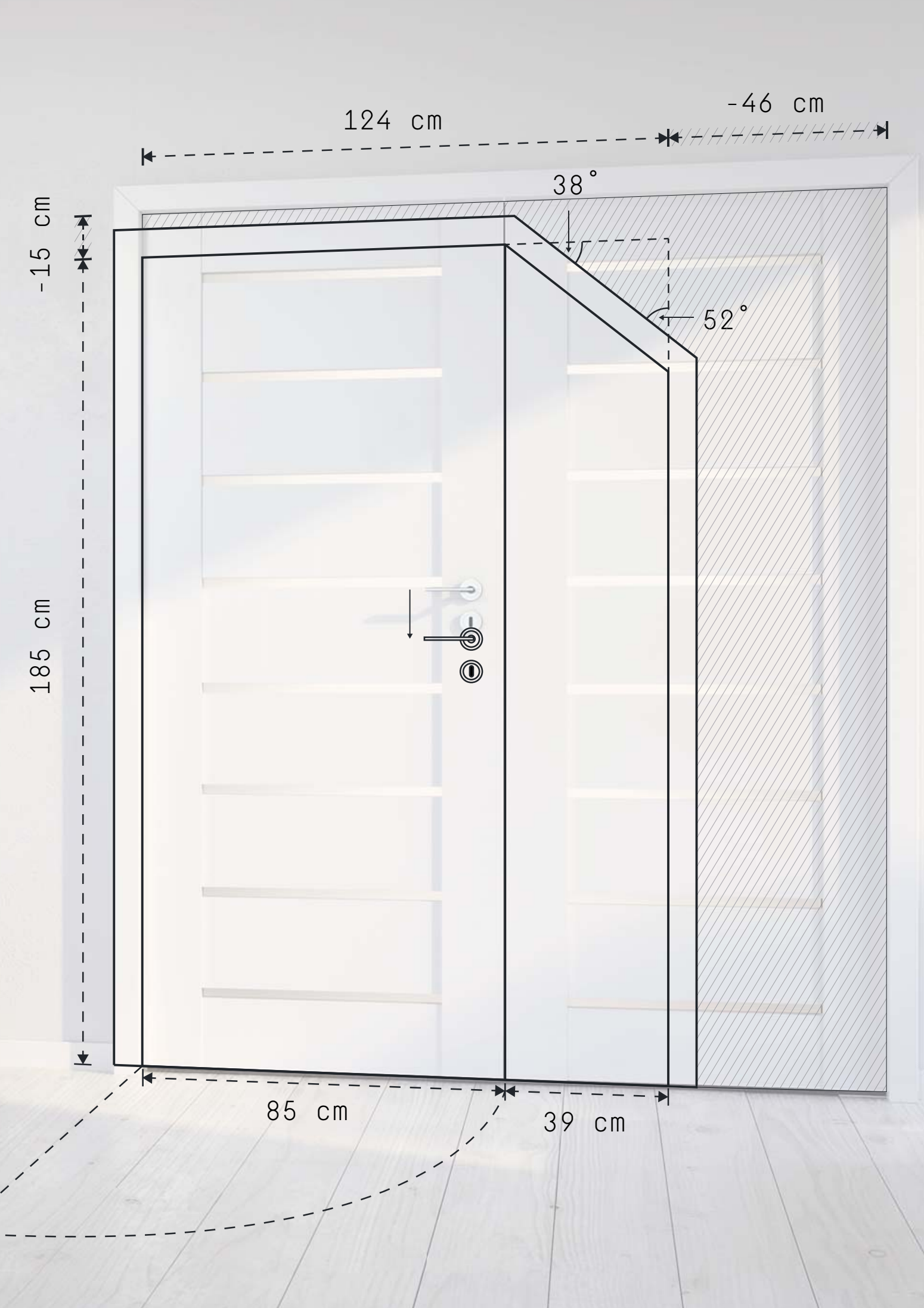

124 cm

-46 cm

-15 cm

185 cm

38°

52°

85 cm

39 cm

SYSTEM DRZWI BEZPRZYLGOWYCH **SIMPLE**



Drzwi w systemie bezprzylgowym SIMPLE są produkowane w dowolnym modelu skrzydła drzwiowego z kolekcji BRILLIANT, PRESTIGE i BASIC. Standardowo są wyposażone w 2 zawiasy wpuszczane z możliwością regulacji w trzech płaszczyznach oraz zamek magnetyczny w wersji na klucz, z blokadą, na wkładkę patentową lub w wersji oszczędnościowej czyli bez dolnego otworu, zapewniający ciche domykanie.

Zmiana wysokości drzwi SIMPLE wpływa na zmianę położenia zawiasów oraz zamka.



zawias wpuszczany z regulacją w trzech płaszczyznach



zamek magnetyczny w skrzydle drzwiowym



zaczep zamka magnetycznego w ościeżnicy



ościeżnica stała drewniana w systemie SIMPLE



ościeżnica stała MDF w systemie SIMPLE



ościeżnica regulowana DIN w systemie SIMPLE



DOBRA RADA

Do drzwi w systemie SIMPLE dedykowane są klamki na szyldzie dzielonym.

DOSTĘPNE SZEROKOŚCI

- 60, 70, 80, 90, inne rozmiary dostępne za dopłatą

DOSTĘPNE KOLORY

- zgodnie z ofertą wybranego modelu skrzydła drzwiowego i ościeżnicy

KONSTRUKCJA

- zgodnie z ofertą wybranego modelu skrzydła drzwiowego i ościeżnicy

WARIANTY OŚCIEŻNIC

- stała: drewniana i MDF w rozmiarze 44 mm × 100 mm
- regulowana: DIN w zakresie regulacji min. (100-120) i większym

CENNIK

Grupa kolorystyczna	Cena w zł: netto (brutto)	
	Skrzydło drzwiowe bezprzylgowe, system SIMPLE	Ościeżnica drzwiowa w systemie bezprzylgowym SIMPLE
PP		
CPL	cena wybranego modelu + dopłata 200,00 (246,00)	cena wybranego modelu + dopłata 200,00 (246,00)
CLPL		
FF		

WYPOSAŻENIE

Skrzydło drzwiowe:

- zamek magnetyczny na klucz (możliwość zmiany na zamek z blokadą i reduktorem średnicy pręta, na wkładkę patentową lub bez dolnego otworu)
- 2 zawiasy wpuszczane z regulacją w trzech płaszczyznach

Ościeżnica drzwiowa:

- 2 zawiasy wpuszczane z regulacją w trzech płaszczyznach
- zaczep zamka magnetycznego
- uszczelka
- zestaw montażowy

OPCJE ZA DOPŁATĄ

	DOPLATA
dotatkowy zawias w skrzydle drzwiowym	80,00 (98,40)
dotatkowy zawias w ościeżnicy drzwiowej	80,00 (98,40)
reduktor średnicy pręta do zamka WC	2,00 (2,46)

Pozostałe opcje za dopłatą zgodnie z ofertą wybranego modelu skrzydła drzwiowego i ościeżnicy.



Szczegółowe wymiary i informacje techniczne dot. systemu bezprzylgowego SIMPLE znajdują się na str. 181-182.

SYSTEM DRZWI **CONTRAST**



System **CONTRAST** jest dostępny w skrzydłach drzwiowych serii **BASIC** oraz w drzwiach wejściowych. Pozwala on na zastosowanie obrzeża (okleiny na grubości skrzydła) w kolorze innym niż powierzchnia skrzydła.

Daje to również możliwość miksowania kolorów ościeżnicy i skrzydła.

System dostępny zarówno w drzwiach przylgowych, jak i bezprzylgowych.

OPCJE ZA DOPLATĄ

System CONTRAST	DOPLATA
opłata za system CONTRAST do skrzydła drzwiowego BASIC	50,00 (61,50)



drzwi rewersyjne

drzwi standardowe

BASIC STANDARD-01, CPL-Szary-Uni

DRZWI REWERSYJNE

System drzwi rewersyjnych jest dostępny w ramach kolekcji BASIC w komplecie z ościeżnicą regulowaną DIN. Pełna specyfikacja, w tym także kolorystyka skrzydeł drzwiowych, znajduje się na stronach poszczególnych modeli BASIC (str. 79-101) i ościeżnicy regulowanej DIN. Ościeżnice w systemie rewersyjnym występują wyłącznie z kątownikiem standardowym z opaską 60 mm w łączeniu standardowym 45°, dla ściany o minimalnej grubości 10 cm.

OPCJE ZA DOPLATĄ

System drzwi rewersyjnych	DOPLATA
skrzydło drzwiowe rewersyjne	200,00 (246,00)
ościeżnica regulowana DIN rewersyjna	200,00 (246,00)
reduktor średnicy pręta do zamka WC	2,00 (2,46)

DRZWI REWERSYJNE Z OŚCIEŻNICĄ DIN

SZEROKOŚĆ	szerokość w świetle ościeżnicy W [mm]	szerokość zewnętrzna ościeżnicy W2 [mm]	szerokość zewnętrzna z opaskami W3 [mm]	szerokość całkowita skrzydła drzwiowego S2 [mm]	wysokość ościeżnicy w świetle H1 [mm]	wysokość całkowita skrzydła drzwiowego H2 [mm]	wysokość zewnętrzna ościeżnicy H3 [mm]	wysokość ościeżnicy z opaską H4 [mm]
60	628	694	792	644				
70	728	794	892	744				
80	828	894	992	844				
90	928	994	1092	944	2009	2009	2042	2091
100	1028	1094	1192	1044				
110	1128	1194	1292	1144				

Drzwi rewersyjne standardowo produkowane są krótsze. Dzięki temu po montażu obok typowych drzwi obydwie ościeżnice mają tę samą wysokość zewnętrzną z opaską = 2091 mm. Istnieje możliwość zamówienia kątownika poszerzanego +20 mm oraz wykonanie zestawu na nietypowy rozmiar.



DOBRA RADA

Zamawiając drzwi rewersyjne, należy zwrócić uwagę na łączenie podłogi, które po montażu powinno się znaleźć pod skrzydłem drzwiowym.

INVISIBLE DRZWI ZLICOWANE ZE ŚCIANĄ



BASIC INVISIBLE, PAINT-ME

DRZWI OTWIERANE NA ZEWNĄTRZ 180°

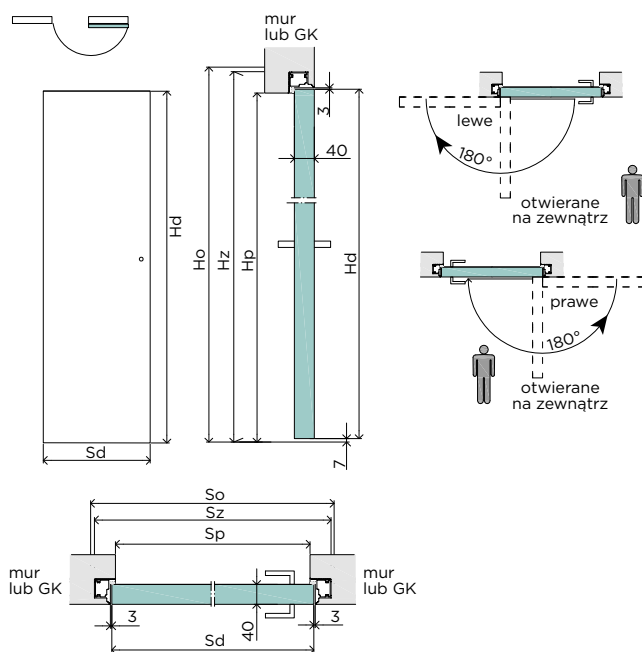

DRZWI OTWIERANE DO WEWNĄTRZ 90°

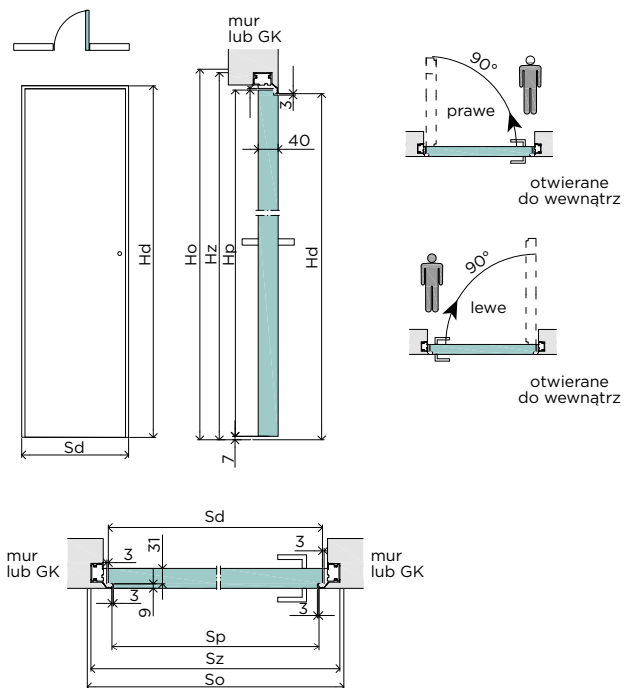

WYMIARY STANDARDOWE DRZWI INVISIBLE

Rodzaj	Wysokość skrzydła Hd [mm]	Wysokość otworu budowlanego Ho [mm]	Wysokość zewnętrzna ościeżnicy Hz [mm]	Wysokość światła przejścia Hp [mm]	Liczba zawiasów
wewn. 90°	2030	2080	2072	2030	2
zewn. 180°	2020	2070	2062	2020	2

Szerokość skrzydła Sd [mm]	Szerokość otworu budowlanego So [mm]	Szerokość zewnętrzna ościeżnicy Sz [mm]	Szerokość światła przejścia Sp [mm]	
			wewn. 90°	zewn. 180°
744	824	814	696	729
844	924	914	796	829
944	1024	1014	896	929

INVISIBLE – DRZWI ZLICOWANE ZE ŚCIANĄ

drzwi na miarę

Drzwi INVISIBLE są produkowane w wersji bezprzylgowej, wykończone folią PAINT-ME, przystosowaną do malowania farbami ściennymi lub tapetowania, np. w kolorze ściany, dzięki czemu drzwi wtapiają się w tło i stają się niewidoczne. Skrzydła drzwiowe mogą również zostać wykończone dekiem z grupy kolorystycznej PVC, CPL, CLPL i FF. Skrzydło drzwiowe INVISIBLE standardowo jest wyposażone w 2 zawiasy wpuszczane i zamek magnetyczny na klucz (możliwość zmiany na zamek z blokadą, na wkładkę patentową lub bez dolnego otworu). Ościeżnica stała w całości jest wykonana z aluminium i zaprojektowana tak, że drzwi stają się niewidocznym elementem ściany. Ościeżnica różni się konstrukcją w zależności od montażu w ścianie murowanej lub gipsowo-kartonowej.

DOSTĘPNE SZEROKOŚCI

- 60, 70, 80, 90, inne rozmiary dostępne za dopłatą

KONSTRUKCJA

- ramiak MDF (ramiak drewniany dostępny za dopłatą)
- wypełnienie: stabilizująca warstwa „plaster miodu”
- powierzchnia z płyty HDF o grubości 3 mm

CENNIK

Grupa kolorystyczna	Cena w zł: netto (brutto)		
	Skrzydło drzwiowe INVISIBLE otwierane na zewnątrz, 180° (szer. 60-90)	Skrzydło drzwiowe INVISIBLE otwierane do wewnątrz, 90° (szer. 60-90)	Ościeżnica aluminiowa do ściany murowanej lub GK (szer. 60-90)
PAINT-ME	230,00 (282,90)	310,00 (381,30)	
PVC	420,00 (516,60)	500,00 (615,00)	
CPL	320,00 (393,60)	400,00 (492,00)	820,00 (1008,60)
CLPL	310,00 (381,30)	390,00 (479,70)	
FF	230,00 (282,90)	310,00 (381,30)	

Składając zamówienie, należy określić rodzaj ściany (murowana lub GK), w której będzie montowana ościeżnica.

OPCJE ZA DOPŁATĄ – SKRZYDŁO DRZWIOWE

NIETYPOWA SZEROKOŚĆ	DOPŁATA
szerokość 100 i 110	50,00 (61,50)
węższe do 5 mm	50,00 (61,50)
węższe powyżej 5 mm	70,00 (86,10)
szersze	70,00 (86,10)
NIETYPOWA WYSOKOŚĆ	DOPŁATA
krótsze do 60 mm	40,00 (49,20)
krótsze powyżej 60 mm	50,00 (61,50)
dłuższe do 10 mm	40,00 (49,20)
dłuższe od 11 mm do 450 mm	120,00 (147,60)
dodatkowy zawias (wymagany dla skrzydła drzwiowego 110 i dłuższego od 110 mm do 450 mm)	80,00 (98,40)
zmiana położenia zamka (zalecana dla drzwi o nietypowej wysokości)	50,00 (61,50)
WENTYLACJA	DOPŁATA
podcięcie wentylacyjne	30,00 (36,90)
tuleje wentylacyjne z tworzywa (kpl.)	15,00 (18,45)
tuleje wentylacyjne metalowe w kolorze nikiel lub brąz (szt.)	20,00 (24,60)
kratka wentylacyjna z tworzywa	40,00 (49,20)
kratka wentylacyjna z tworzywa w kolorze srebrny mat	50,00 (61,50)
kratka wentylacyjna ze stali nierdzewnej	215,00 (264,45)
INNE	DOPŁATA
wypełnienie płytą pełną (w skrzydłach drzwiowych 60, 70, 80 należy uwzględnić dopłatę za dodatkowy zawias)	90,00 (110,70)
ramiak drewniany	30,00 (36,90)
reduktor średnicy pręta do zamka WC	2,00 (2,46)

OPCJE ZA DOPŁATĄ – OŚCIEŻNICA DRZWIOWA

NIETYPOWA SZEROKOŚĆ	DOPŁATA
nietypowa szerokość	30%
NIETYPOWA WYSOKOŚĆ	DOPŁATA
nietypowa wysokość	30%
zmiana położenia zaczepu (zalecana do drzwi o nietypowej wysokości)	50,00 (61,50)
dodatkowy zawias (wymagany dla ościeżnicy 110 i dłuższej od 110 mm do 450 mm)	80,00 (98,40)

*Do wyczerpania zapasów.

Drzwi na miarę

WYPOSAŻENIE

Skrzydło drzwiowe:

- zawiasy niewidoczne, 2 szt.
- zamek magnetyczny

Ościeżnica aluminiowa:

- zawiasy niewidoczne, 2 szt.
- zaczep
- uszczelka
- zestaw montażowy
- podkład akrylowy

DOSTĘPNE KOLORY:

FOLIA DO SAMODZIELNEGO MALOWANIA LUB TAPETOWANIA



PAINT-ME

GRUPA PVC



Biały Struktura Szary Supermat Dąb Grandson Naturalny

GRUPA CPL



Biały Uni Szary Świetlisty Szary Uni



Antracyt Uni Orzech Włoski Czarny Uni

GRUPA CLPL



Biały Mat Modrzew Bielony Dąb Miodowy



Modrzew Szary Dąb Hiszpański Dąb Stary



Modrzew Czarny

GRUPA FF



Bianco Biały Sibiu Dąb Srebrzysty



Dąb Kornwallia Dąb Halifax Orzech Kolumbijski



Dąb Sonoma Dąb Riviera Olcha Bawarska



Dąb Kalifornijski Orzech Sycylijski* Orzech Nussbaum

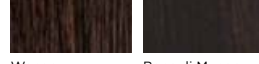

Wenge Bieszczadzkie* Bengali Mango

NOWOŚĆ

DRZWI Z PRZEJŚCIEM DLA ZWIERZĄT

drzwi na  **drzwi na żyłkę**
VIVENTO

BASIC STANDARD 01, CPL Biały Uni + Czarny Uni

Drzwi z przejściem dla zwierząt produkowane są na bazie modelu STANDARD 01 z wypełnieniem płytą pełną w standardzie. Przejście dostępne jest w dwóch rozmiarach – dla zwierząt do 7 kg i 18 kg.



TABELA WYMIARÓW

Rozmiar	Sc [mm]	Sp [mm]	Hc [mm]	Hp [mm]
dla zwierząt do 7 kg	198	155	236	170
dla zwierząt do 18 kg	294	230	352	252

Sc szerokość całkowita drzwiczek z oprawą
Sp szerokość przejścia dla zwierząt
Hc wysokość całkowita drzwiczek z oprawą
Hp wysokość przejścia dla zwierząt

DRZWI Z PRZEJŚCIEM DLA ZWIERZĄT

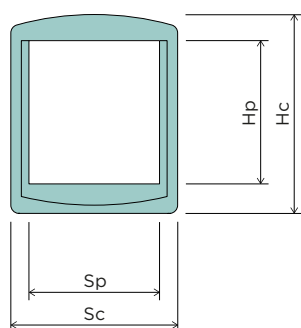
DOSTĘPNE SZEROKOŚCI

- 60, 70, 80, 90, inne rozmiary dostępne za dopłatą

KONSTRUKCJA

- ramiak MDF (ramiak drewniany dostępny za dopłatą)
- wypełnienie: płyta pełna
- powierzchnia z płyty HDF o grubości 3 mm

WARIANTY OŚCIEŻNIC

- stała: drewniana i MDF
- regulowana: DIN, DUALE, ZOS
- stalowe: stała, kątowa – duża, regulowana

WYPOSAŻENIE

- przejście dla zwierzęcia otwierane wahadłowo, wykonane z tworzywa sztucznego w kolorze szarym, z magnesem domykającym kłapkę oraz z blokadą pionową
- zamek wpuszczany na klucz (możliwość zmiany na zamek z blokadą, na wkładkę patentową lub bez dolnego otworu)
- zawiasy czopowe wkręcane, 3 szt.

CENNIK DRZWI Z PRZEJŚCIEM DLA ZWIERZĄT

Grupa kolorystyczna	Cena w zł netto (brutto)	
	STANDARD 01 + przejście małe	STANDARD 01 + przejście duże
PVC	810,00 (996,30)	1150,00 (1414,50)
CPL	560,00 (688,80)	900,00 (1107,00)
CLPL	550,00 (676,50)	890,00 (1094,70)
FF	470,00 (578,10)	810,00 (996,30)
LAK	440,00 (541,20)	775,00 (953,25)

OPCJE ZA DOPLATĄ

NIETYPOWA SZEROKOŚĆ

	DOPLATA
węższe do 5 mm	50,00 (61,50)
węższe powyżej 5 mm	70,00 (86,10)
szersze	70,00 (86,10)

NIETYPOWA WYSOKOŚĆ

	DOPLATA
krótsze do 60 mm	40,00 (49,20)
krótsze powyżej 60 mm	50,00 (61,50)
dłuższe do 10 mm	40,00 (49,20)
dłuższe od 11 mm do 450 mm (nie dotyczy grupy kolorystycznej LAK)	120,00 (147,60)
dotłkowy zawias w systemie bezprzylgowym SIMPLE (wymagany dla skrzydeł drzwiowych dłuższych od 110 mm do 450 mm)	80,00 (98,40)
zmiana położenia zamka (zalecana dla drzwi o nietypowej wysokości)	50,00 (61,50)

WENTYLACJA

	DOPLATA
podcięcie wentylacyjne	30,00 (36,90)

INNE

	DOPLATA
ramiak drewniany	30,00 (36,90)
skrzydło drzwiowe, system CONTRAST	50,00 (61,50)
skrzydło drzwiowe bezprzylgowe, system SIMPLE	200,00 (246,00)
skrzydło drzwiowe rewersyjne	200,00 (246,00)
felc 20 mm	40,00 (49,20)
zamek trzpieniowy na wkładkę (w ościeżnicy należy uwzględnić dopłatę za zaczep regulowany)	40,00 (49,20)
zamek górny na wkładkę	30,00 (36,90)
zamek trzpieniowy górny na wkładkę (w ościeżnicy należy uwzględnić dopłatę za zaczep regulowany)	30,00 (36,90)
zawiasy regulowane w trzech płaszczyznach 3D (dostępne w komplecie z ościeżnicą wyposażoną w zawiasy 3D)	30,00 (36,90)
uszczelka opadająca	180,00 (221,40)

*Do wyczerpania zapasów.

Drzwi na miarę

drzwi na miarę

DOSTĘPNE KOLORY:

GRUPA PVC

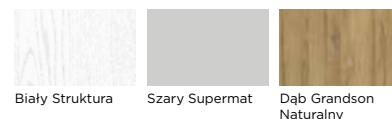

GRUPA CPL

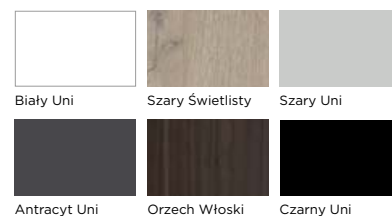

GRUPA CLPL

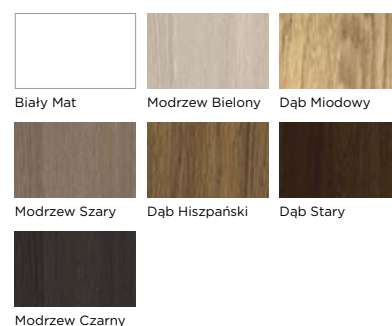

GRUPA FF

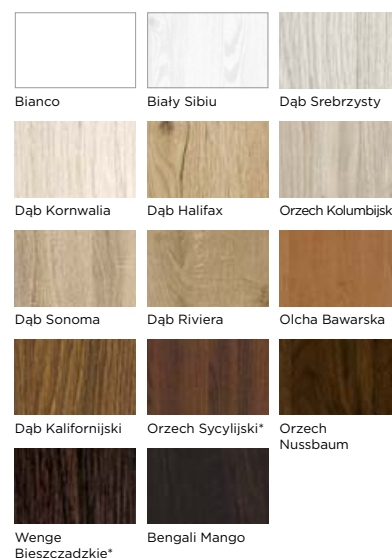

GRUPA LAK

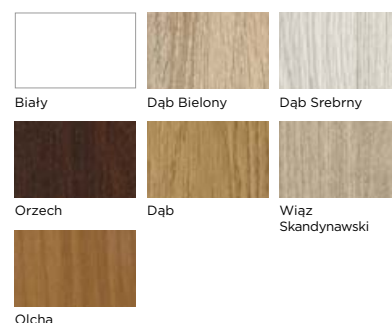

DRZWI SKOŚNE /

drzwi na **W**iarę

V I V E N T O

PRESTIGE PL-01 Skośne, FF Dąb Halifax



Drzwi skośne są produkowane w wybranych modelach i kolorach, w zależności od wymiarów otworu w ścianie. Istnieje możliwość wykonania nietypowych przeszkleń, dostosowanych do niestandardowych rozmiarów drzwi skośnych. Z racji złożoności produktu i procesu produkcji każde zamówienie podlega indywidualnej ocenie możliwości wykonania. Wycena indywidualna, w zależności od wymiarów otworu montażowego.

DOSTĘPNE KOLORY

- zgodnie z ofertą wybranego modelu skrzydła drzwiowego i ościeżnicy

DOSTĘPNE SZEROKOŚCI

- 60, 70, 80, 90, inne rozmiary dostępne za dopłatą

KONSTRUKCJA I WYPOSAŻENIE

- zgodnie z ofertą wybranego modelu skrzydła drzwiowego i ościeżnicy

DOPLATA ZA WYKONANIE DRZWI SKOŚNYCH

Rodzaj produktu	Cena w zł: netto (brutto)	
	Skrzydło drzwiowe	Ościeżnica stała drewniana lub MDF
BRILLIANT i PRESTIGE	cena wybranego modelu +700,00 (861,00)	cena wybranego modelu +300,00 (369,00)
BASIC	cena wybranego modelu +400,00 (492,00)	cena wybranego modelu +300,00 (369,00)

OPCJE ZA DOPLATĄ

Zgodnie z ofertą wybranego modelu skrzydła drzwiowego i ościeżnicy.

WARIANTY OŚCIEŻNIC

- stała: drewniana i MDF



INSET DRZWI Z OKIENKIEM PODAWCZYM /

drzwi na **miarę**
V I V E N T O



INSET – drzwi z okienkiem podawczym – są produkowane w formie przylgowej. Skrzydło drzwiowe wypełnione płytą pełną, z okienkiem podawczym i półką na dowolny wymiar, zasuwane roletą z PVC zamykaną na zasuwki. Maksymalna szerokość okienka to szerokość całkowita skrzydła drzwiowego minus 360 mm.

KONSTRUKCJA

- ramiak MDF (ramiak drewniany dostępny za dopłatą)
- wypełnienie: płyta pełna
- powierzchnia z płyty HDF o grubości 3 mm

WARIANTY OŚCIEŻNIC

- stała: drewniana i MDF
- regulowana: DIN, DUALE

WYPOSAŻENIE

- zamek wpuszczany na wkładkę patentową
- zawiasy czopowe, 3 szt.
- roleta PVC zamykana na zasuwki
- półka

CENNIK

Grupa kolorystyczna	Cena w zł: netto (brutto)	
	Skrzydło drzwiowe INSET jednoskrzydłowe 60-90	Ościeżnica drzwiowa
PVC	1270,00 (1562,10)	cena wybranego modelu bez dopłaty
CPL	1170,00 (1439,10)	
CLPL	1160,00 (1426,80)	
FF	1080,00 (1328,40)	
LAK	1045,00 (1285,35)	

DOSTĘPNE SZEROKOŚCI

- 60, 70, 80, 90, inne rozmiary dostępne za dopłatą

DOSTĘPNE KOLORY:

- zgodnie z ofertą modelu STANDARD 01 (str. 81)

DOSTĘPNE KOLORY ROLET

- biały, beżowy, srebrny, grafitowy, orzech, czarny

DOSTĘPNE KOLORY KASETY, PROWADNIC I LINKI

- biały, brązowy

OPCJE ZA DOPŁATĄ

RAMIAK DREWNIANY	DOPŁATA
ramiak drewniany	30,00 zł (36,90)

Pozostałe opcje za dopłatą zgodnie z ofertą modelu STANDARD 01. Istnieje możliwość wykonania drzwi INSET dostosowanych do nietypowego rozmiaru otworu montażowego – wycena zgodnie z aktualnymi dopłatami do nietypowych rozmiarów skrzydła drzwiowego i ościeżnicy.

BASIC SWING, FF Dąb Srebrzysty,
Bulaj, wzmocnienie poziome z blachy ze stali nierdzewnej, 2 kpl.

SWING DRZWI WAHADŁOWE

drzwi na iarę
VIVENTO

Drzwi wahadłowe SWING są produkowane w formie bezprzylgowej, w wersji pełnej lub z przeszkleniem typu bulaj, na dowolny wymiar z zakresu 60 do 200 w wersji jednoskrzydłowej i dwuskrzydłowej.

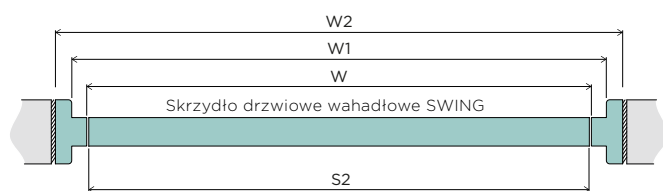

Ościeznica drzwiowa do drzwi wahadłowych SWING



bulaj



zawias do drzwi wahadłowych SWING

Wymiary drzwi wahadłowych SWING znajdują się w tabeli na str. 179.

SWING - DRZWI WAHADŁOWE

DOSTĘPNE SZEROKOŚCI

- 60-200, inne rozmiary dostępne za dopłatą

KONSTRUKCJA

- ramiak drewniany
- wypełnienie: płyta pełna
- powierzchnia z płyty HDF o grubości 3 mm

WYPOSAŻENIE

- 3 zawiasy wahadłowe w drzwiach jednoskrzydłowych
- 6 zawiasów wahadłowych w drzwiach dwuskrzydłowych

WYPOSAŻENIE DODATKOWE

- bulaj, przeszklony szybą przezroczystą lub Lacomat; możliwość zastosowania szyby bezpiecznej w wersji przezroczystej, Lacomat oraz przeszklenia typu lustro weneckie - wycena indywidualna
- wzmocnienie dwustronne poziomym panelem blachy ze stali nierdzewnej o wysokości do 170 mm; możliwość zastosowania innych wymiarów paneli zarówno w układzie poziomym, jak i pionowym - wycena indywidualna

WARIANTY OŚCIEŻNIC

- stała: drewniana, MDF

CENNIK

Grupa kolorystyczna	Cena w zł: netto (brutto)				Ościeżnica drzwiowa
	Jednoskrzydłowe 60-90	Dwuskrzydłowe 60-90	Dwuskrzydłowe 100-200		
PVC	850,00 (1045,50)	1500,00 (1845,00)	1700,00 (2091,00)		
CPL	750,00 (922,50)	1340,00 (1648,20)	1540,00 (1894,20)		
CLPL	740,00 (910,20)	1320,00 (1623,60)	1520,00 (1869,60)		
FF	660,00 (811,80)	1160,00 (1426,80)	1360,00 (1672,80)		cena wybranej ościeżnicy + dopłata 100,00 (123,00)
LAK	620,00 (762,60)	1090,00 (1340,70)	1290,00 (1586,70)		

Istnieje możliwość wykonania drzwi wahadłowych SWING dostosowanych do nietypowego rozmiaru otworu montażowego - wycena zgodnie z aktualnymi dopłatami do nietypowych rozmiarów skrzydła drzwiowego i ościeżnicy.

OPCJE ZA DOPLATĄ

	DOPLATA
dodatkowy zawias	100,00 (123,00)
BULAJ Z SZYBĄ LACOMAT LUB PRZEZROCZYSTA	DOPLATA
Ø zewn. 240 mm, Ø wewn. 135 mm	220,00 (270,60)
Ø zewn. 320 mm, Ø wewn. 215 mm	370,00 (455,10)
Ø zewn. 400 mm, Ø wewn. 280 mm	420,00 (516,60)
przeszklenie szybą bezpieczną lub lustrem weneckim	wycena indywidualna
WZMOCNIENIE DWUSTRONNE PANELEM BLACHY ZE STALI NIERDZEWNEJ (KOMPLET)	DOPLATA
wzmocnienie poziome o wysokości do 170 mm	370,00 (455,10)
wzmocnienie poziome o wysokości powyżej 170 mm	wycena indywidualna
wzmocnienie pionowe	wycena indywidualna
UCHWYTY DO SKRZYDŁA DRZWIOWEGO (KOMPLET)	DOPLATA
typ 02, stal nierdzewna, 40 mm x 120 mm	40,00 (49,20)
typ 03, stal nierdzewna, 51 mm x 102 mm	40,00 (49,20)
typ 06, stal nierdzewna, Ø 56 mm (montowany w standardzie)	bez dopłaty
typ 07, stal nierdzewna, 56 mm x 56 mm (możliwość bezpłatnej zamiany)	bez dopłaty
typ 09, stal nierdzewna, 70 mm x 135 mm	160,00 (196,80)
typ 10, chrom polerowany (10-03), chrom szczotkowany (10-96), nikiel szczotkowany (10-142), patyna antyczna mat (10-77), czarny (10-153), biały (10-152) 55 x 115 mm	160,00 (196,80)

UCHWYTY



*Do wyczerpania zapasów.

Drzwi na miare

DOSTĘPNE KOLORY:

GRUPA PVC

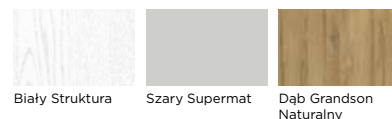

GRUPA CPL

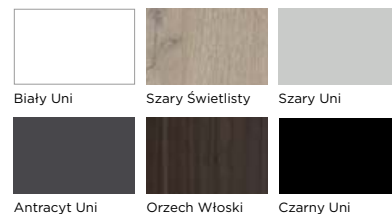

GRUPA CLPL

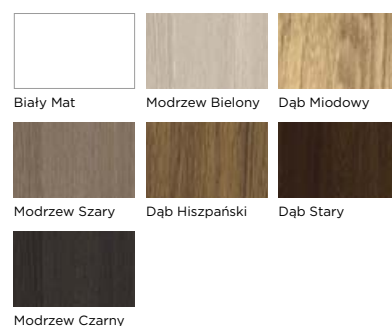

GRUPA FF

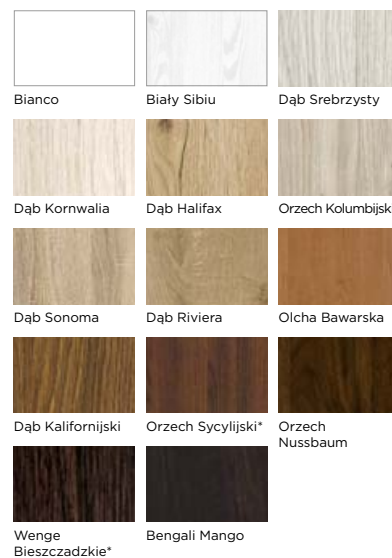

GRUPA LAK

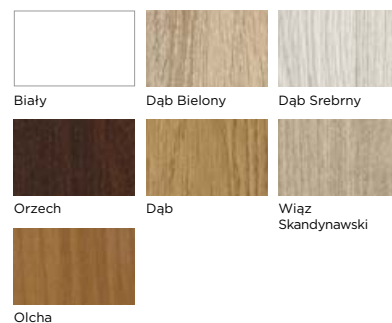

PRESTIGE PL-02, CPL Biały Uni

DRZWI DWUSKRZYDŁOWE /

drzwi na **miarę**

VIVENTO

DWUSKRZYDŁOWE LEWE

skrzydło drzwiowe
czynne

skrzydło drzwiowe
bierne

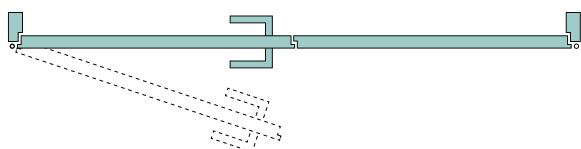

DWUSKRZYDŁOWE PRAWIE

skrzydło drzwiowe
bierne

skrzydło drzwiowe
czynne

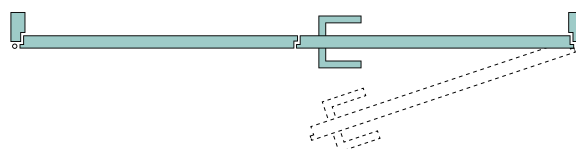

Wymiary drzwi dwuskrzydłowych z poszczególnymi rodzajami ościeżnic znajdują się na str. 177.

Drzwi dwuskrzydłowe są produkowane w formie przylgowej w dowolnym z oferowanych modeli i kolorów, w różnych kombinacjach szerokości (symetryczne i asymetryczne), na dowolny wymiar, zgodnie z ofertą wybranego modelu drzwi. Istnieje możliwość wykonania drzwi dwuskrzydłowych w systemie SIMPLE – skrzydło czynne i bierne zamykają się w felcu.

DOSTĘPNE SZEROKOŚCI

- 100, 110, 120, 130, 140, 150, 160, 170, 180, 190, 200,
- inne rozmiary dostępne za dopłatą

DOSTĘPNE KOLORY

- zgodnie z ofertą wybranego modelu skrzydła drzwiowego i ościeżnicy

WYPOSAŻENIE

Skrzydło drzwiowe czynne:

- zamek wpuszczany na klucz (możliwość zmiany na zamek z blokadą, na wkładkę patentową lub bez dolnego otworu)
- zawiasy czopowe wkręcane, 2 szt. (3 szt. w skrzydle drzwiowym 90, BRILLIANT i PRESTIGE)

Skrzydło drzwiowe bierne:

- zaczep
- kontrygle
- zawiasy czopowe wkręcane, 2 szt. (3 szt. w skrzydle drzwiowym 90, BRILLIANT i PRESTIGE)
- uwaga: w przypadku drzwi dwuskrzydłowych niesymetrycznych należy zapewnić taką samą liczbę zawiasów w każdym skrzydle, uwzględniając ewentualną dopłatę za dodatkowy zawias 15 zł netto (18,45 zł brutto).

Ościeżnica drzwiowa:

- zawiasy czopowe wkręcane, 4 szt. (6 szt. w ościeżnicy do skrzydła drzwiowego 90, BRILLIANT i PRESTIGE)
- uszczelka
- zestaw montażowy

KONSTRUKCJA

- skrzydła drzwiowe ramowe lub na ramiaku drewnianym
- wypełnienie i powierzchnia: zgodnie z ofertą wybranego modelu drzwi

WARIANTY OŚCIEŻNIC

- stała: drewniana i MDF
- regulowana: DIN, DUALE, ZOS (nie dotyczy kolekcji BRILLIANT)



kontrygiel



zaczep w skrzydle drzwiowym biernym

CENNIK

Grupa kolorystyczna	Cena w zł: netto (brutto)			Ramiak drewniany (dotyczy skrzydła drzwiowego, które w standardowej ofercie występuje na ramiaku MDF, nie dotyczy drzwi BRILLIANT i PRESTIGE)
	Skrzydło drzwiowe czynne	Skrzydło drzwiowe bierne		
		BRILLIANT i PRESTIGE	BASIC	
PP				
CPL				
CLPL	cena wybranego modelu, bez dopłaty	cena wybranego modelu + dopłata uzależniona od szerokości skrzydła wg tabeli poniżej	cena wybranego modelu + dopłata	30,00 (36,90) do skrzydła drzwiowego czynnego 30,00 (36,90) do skrzydła drzwiowego biernego
FF			80,00 (98,40)	
LAK				

Opcje za dopłatą zgodnie z ofertą wybranego modelu skrzydła drzwiowego i ościeżnicy.

OPCJE ZA DOPLATĄ

BRILLIANT i PRESTIGE

DOPLATA

skrzydło drzwiowe bierne do drzwi dwuskrzydłowych, szer. S2 w mm: 420-609	390,00 (479,70)
skrzydło drzwiowe bierne do drzwi dwuskrzydłowych, szer. S2 w mm: 610, 710, 810, 910	80,00 (98,40)
skrzydło drzwiowe bierne do drzwi dwuskrzydłowych, szer. S2 w mm: 1010	130,00 (159,90)

BASIC STANDARD 01

DOPLATA

skrzydło drzwiowe bierne do drzwi dwuskrzydłowych, szerokość S2 mniejsza niż 610 mm (wyłącznie Standard 01; należy uwzględnić dopłatę za ramiak drewniany)	150,00 (184,50)
--	-----------------

DRZWI PRZESUWNE W SYSTEMIE NAŚCIENNYM

drzwi na ścianę
VIVENTO

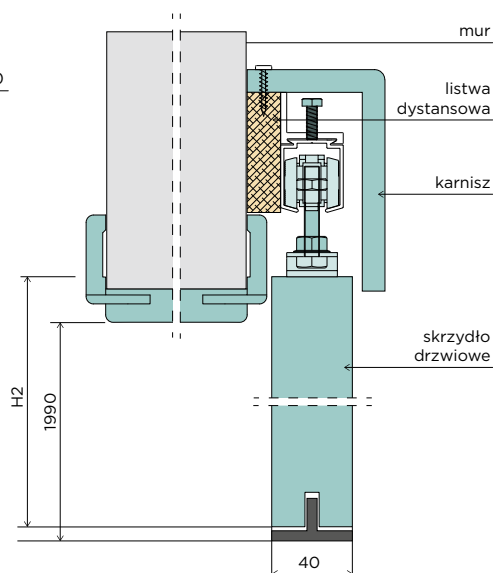
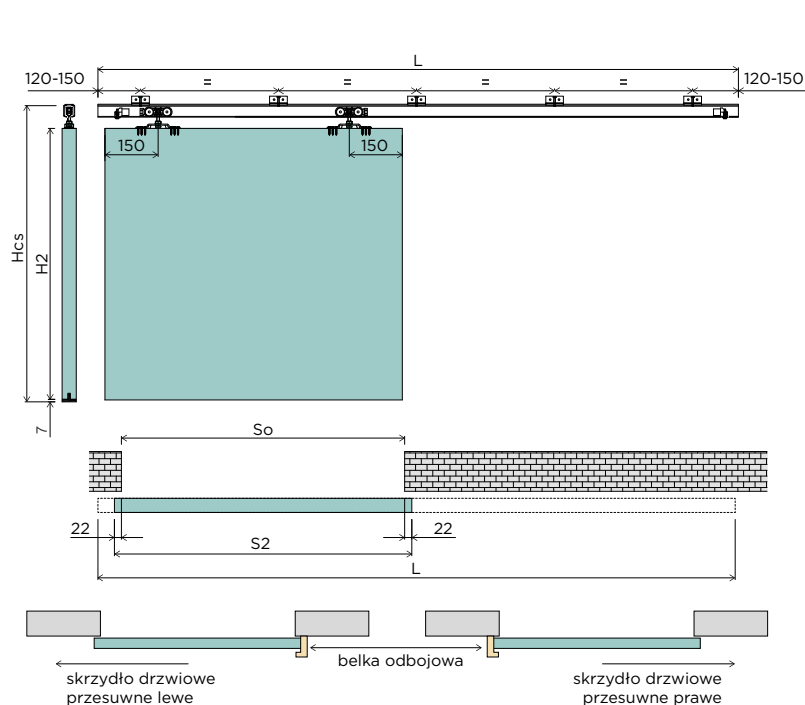

Montując skrzydło drzwiowe przesuwne z ościeżnicą tunelową (rysunek przedstawia ościeżnicę DIN TUNEL), należy skrócić ościeżnicę, obcinając ją od dołu.

TABELA WYMIARÓW

Rozmiar	S2 [mm]	So [mm]	H2 [mm]	Hcs [mm]	L [mm]
60	644	600	2030	2098-2103	1300
70	744	700			1500
80	844	800			1800
90	944	900			2000

- S2** szerokość całkowita skrzydła drzwiowego
- So** szerokość otworu budowlanego
- H2** wysokość całkowita skrzydła drzwiowego
- Hcs** wymiar całego systemu bez uchwytów (regulacja na wózkach)
- L** długość mechanizmu przesuwu

DRZWI PRZESUWNE W SYSTEMIE NAŚCIENNYM drzwi na miarę

Drzwi przesuwne są produkowane w formie bezprzylgowej w dowolnym z oferowanych modeli i kolorów, na dowolny wymiar, zgodnie z ofertą wybranego modelu skrzydła drzwiowego. Skrzydło drzwiowe przesuwne standardowo jest wyposażone w uchwyt 06 (możliwość bezpłatnej zamiany na uchwyt 07) oraz przefrezowanie dolne do montażu ogranicznika dla stabilizacji drzwi w pionie.

KOMPLET DRZWI PRZESUWNYCH JEDNOSKRZYDŁOWYCH W SYSTEMIE NAŚCIENNYM ZAWIERA:

- skrzydło drzwiowe bezprzylgowe przesuwne z uchwytem 06
- zestaw elementów systemu przesuwnego:
 - mechanizm przesuwu z profilem stabilizującym
 - listwa dystansowa
 - karnisz maskujący mechanizm
- OPCJA: belka odbojowa
- OPCJA: zamek hakowy
- OPCJA: ościeżnica w wersji „tunel”

CENNIK SYSTEMU JEDNOSKRZYDŁOWEGO

Grupa kolorystyczna	Szer. 60, 70, 80, 90		Szer. 100 i 110	
	Skrzydło drzwiowe	Zestaw elementów systemu przesuwnego [mechanizm przesuwu z profilem stabilizującym + listwa dystansowa + karnisz]	Skrzydło drzwiowe	Zestaw elementów systemu przesuwnego [mechanizm przesuwu z profilem stabilizującym + listwa dystansowa + karnisz]
CPL		400,00 (492,00) [200,00 (246,00) + 55,00 (67,65) + 145,00 (178,35)]		550,00 (676,50) [280,00 (344,40) + 75,00 (92,25) + 195,00 (239,85)]
CLPL	cena skrzydła drzwiowego + dopłata	380,00 (467,40) [200,00 (246,00) + 50,00 (61,50) 50,00 (61,50) + 130,00 (159,90)]	cena skrzydła drzwiowego + dopłata	530,00 (651,90) [280,00 (344,40) + 70,00 (86,10) 100,00 (123,00) + 180,00 (221,40)]
FF i LAK		340,00 (418,20) [200,00 (246,00) + 40,00 (49,20) + 100,00 (123,00)]		490,00 (602,70) [280,00 (344,40) + 60,00 (73,80) + 150,00 (184,50)]

System naścienny dwuskrzydłowy składa się z podwójnej ilości elementów systemu jednoskrzydłowego. Dodatkowo zalecamy połączenie mechanizmów przesuwu łącznikiem w cenie 20,00 (24,60). W drzwiach przesuwnych dwuskrzydłowych nie występuje belka odbojowa i zamek hakowy.

OPCJE ZA DOPŁATĄ

BELKA ODBOJOWA	DOPŁATA		
	CPL	CLPL	FF i LAK
belka odbojowa	135,00 (166,05)	115,00 (141,45)	100,00 (123,00)

INNE	DOPŁATA
	belka odbojowa wyższa niż standard
zestaw elementów systemu przesuwnego wykonany na niestandardowy wymiar	50%
zamek hakowy na klucz lub na wkładkę patentową, z szyldem okrągłym lub kwadratowym	185,00 (227,55)
zamek hakowy z blokadą, z szyldem okrągłym lub kwadratowym	235,00 (289,05)

Wybierając zamek hakowy zalecamy wybór uchwytu o podobnym kształcie: okrągłego lub kwadratowego.

UCHWYTY DO SKRZYDŁA DRZWIOWEGO (komplet)	DOPŁATA
typ 02, stal nierdzewna, 40 mm x 120 mm	40,00 (49,20)
typ 03, stal nierdzewna, 51 mm x 102 mm	40,00 (49,20)
typ 06, stal nierdzewna, Ø 56 mm (montowany w standardzie)	bez dopłaty
typ 07, stal nierdzewna, 56 mm x 56 mm (możliwość bezpłatnej zamiany)	bez dopłaty
typ 09, stal nierdzewna, 70 mm x 135 mm	160,00 (196,80)
typ 10, chrom polerowany (10-03), chrom szczotkowany (10-96), nikiel szczotkowany (10-142), patyna antyczna mat (10-77), czarny (10-153), biały (10-152) 55 mm x 115 mm	160,00 (196,80)

Pozostałe opcje za dopłatą, zgodnie z ofertą wybranego skrzydła drzwiowego.

DOSTĘPNE SZEROKOŚCI

- 60, 70, 80, 90, inne rozmiary dostępne za dopłatą

DOSTĘPNE KOLORY

- zgodnie z ofertą wybranego modelu skrzydła drzwiowego i ościeżnicy, nie dotyczy kolorów z grupy PVC i PP

KONSTRUKCJA

- zgodnie z ofertą wybranego modelu skrzydła drzwiowego

WARIANTY OŚCIEŻNIC

- stała: drewniana i MDF w wersji „tunel”
- regulowana: DIN, DUALE, ZOS w wersji „tunel”

WYPOSAŻENIE

- zgodnie z ofertą wybranego modelu skrzydła drzwiowego

ELEMENTY SYSTEMU PRZESUWNEGO



profil stabilizujący



karnisz



uchwyt stalowy



listwa dystansowa



zamek hakowy z szyldem okrągłym lub kwadratowym



belka odbojowa

UCHWYTY



02 03 06 07 09*



10-03 10-96 10-142 10-77 10-153 10-152

*Do wyczerpania zapasów.

BASIC STANDARD 01 MAGIC, PVC Dąb Grandson Naturalny

MAGIC DRZWI PRZESUWNE W SYSTEMIE NAŚCIENNYM

drzwi na miarę
VIVENTO



TABELA WYMIARÓW

Rozmiar	S2 [mm]	So [mm]	H2 [mm]	Ho [mm]
80	844	626	2030	1970
90	944	726		
100	1044	826		
110	1144	926		

S2 szerokość całkowita skrzydła drzwiowego

So szerokość otworu budowlanego

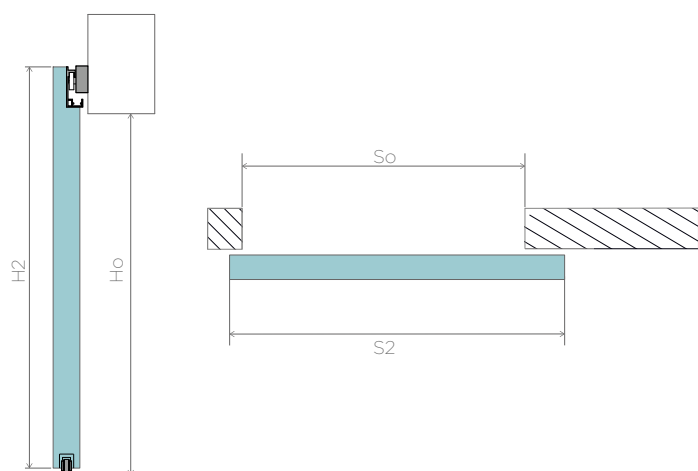
H2 wysokość całkowita skrzydła drzwiowego

Ho wysokość otworu budowlanego

MAGIC DRZWI PRZESUWNE W SYSTEMIE NAŚCIENNYM

Zupełnie nowa odsłona drzwi przesuwnych, bardzo minimalistyczna i nowoczesna. Skrzydło przesuwne jest produkowane w wersji bezprzylgowej w dowolnym kolorze i modelu drzwi serii BASIC, na dowolny wymiar, zgodnie z ofertą danego modelu drzwi. Skrzydło drzwiowe przesuwne standardowo jest wyposażone w uchwyt 06 (możliwość bezpłatnej zamiany na uchwyt 07) oraz przefrezowanie dolne do montażu ogranicznika dla stabilizacji drzwi w pionie.

Wyjątkowość tego produktu polega na zupełnie niewidocznym mechanizmie. Rozwiązanie wymaga zastosowania znacznie szerszego skrzydła niż rozmiar otworu w ścianie, dlatego minimalna szerokość skrzydła MAGIC to „80”.

KOMPLET DRZWI PRZESUWNYCH JEDNOSKRZYDŁOWYCH W SYSTEMIE MAGIC ZAWIERA:

- dowolne skrzydło drzwiowe z uchwytem
- mechanizm przesuwu

DOSTĘPNE SZEROKOŚCI

- 80, 90, inne rozmiary dostępne za dopłatą wybranego modelu skrzydła drzwiowego BASIC
- minimalna szerokość skrzydła drzwiowego: 844 mm
- maksymalna szerokość skrzydła drzwiowego: 1144 mm

DOSTĘPNE KOLORY, KONSTRUKCJA I WYPOSAŻENIE

- zgodnie z ofertą wybranego modelu skrzydła drzwiowego

CENNIK

Grupa kolorystyczna	Szer. 80, 90		Szer. 100 i 110	
	Skrzydło drzwiowe	Mechanizm przesuwu MAGIC	Skrzydło drzwiowe	Mechanizm przesuwu MAGIC
PP i PVC	cena skrzydła drzwiowego		cena skrzydła drzwiowego	
CPL	+ dopłata	1750,00 (2152,50)	+ dopłata	1850,00 (2275,50)
CLPL	100,000		150,000	
FF i LAK	(123,00)		(184,50)	

UCHWYTY

	DOPLATA
typ 02, stal nierdzewna, 40 mm x 120 mm	40,00 (49,20)
typ 03, stal nierdzewna, 51 mm x 102 mm	40,00 (49,20)
typ 06, stal nierdzewna, Ø 56 mm (montowany w standardzie)	bez dopłaty
typ 07, stal nierdzewna, 56 mm x 56 mm (możliwość bezpłatnej zamiany)	bez dopłaty
typ 09, stal nierdzewna, 70 mm x 135 mm	160,00 (196,80)
typ 10, chrom polerowany (10-03), chrom szczotkowany (10-96), nikiel szczotkowany (10-142), patyna antyczna mat (10-77), czarny (10-153), biały (10-152) 55 mm x 115 mm	160,00 (196,80)



02 03 06 07 09*



10-03 10-96 10-142 10-77 10-153 10-152

*Do wyczerpania zapasów.

BASIC PRESTON 03, CPL Biały Uni

DRZWI PRZESUWNE W SYSTEMIE CHOWANYM W ŚCIANĘ

drzwi na **miarę**
VIVENTO

KASETA JEDNOSKRZYDŁOWA

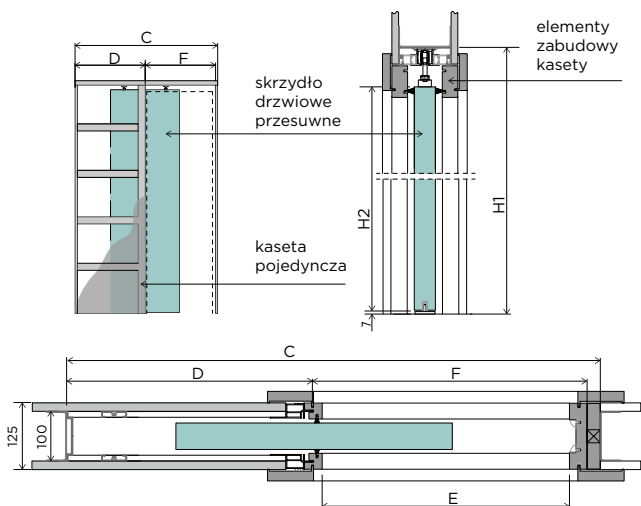

KASETA DWUSKRZYDŁOWA



TABELA WYMIARÓW

Drzwi	S2 [mm]	H2 [mm]	C [mm]	C' [mm]	D [mm]	E [mm]	E' [mm]	F [mm]	F' [mm]	H1 [mm]
60	644	2030	1308	2516	653	599	1172	635	1210	2115
70	744		1508	2916	753	699	1372	735	1410	
80	844		1708	3316	853	799	1572	835	1610	
90	944		1908	3716	953	899	1772	935	1810	

- S2** szerokość skrzydła drzwiowego
- H2** wysokość skrzydła drzwiowego
- C, C'** całkowita szerokość kasecji
- D** szerokość kieszeni kasecji
- E, E'** szerokość światła przejścia w ościeżnicy
- F, F'** szerokość światła przejścia bez ościeżnicy
- H1** wysokość całkowita kasecji

DRZWI PRZESUWNE W SYSTEMIE CHOWANYM W ŚCIANĘ

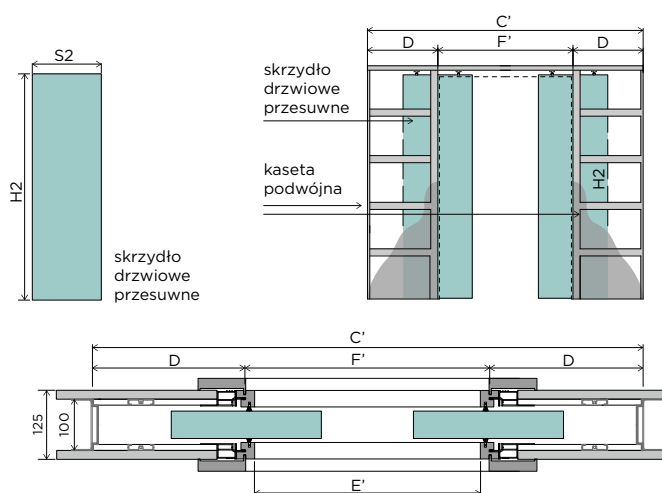
drzwi na **miarę**

Drzwi przesuwne są produkowane w formie bezprzylgowej w dowolnym z oferowanych modeli i kolorów, na dowolny wymiar, zgodnie z ofertą danego modelu drzwi. Skrzydło drzwiowe przesuwne standardowo jest wyposażone w uchwyt 06 (możliwość bezpłatnej zamiany na uchwyt 07) oraz przefrezowanie dolne do montażu ogranicznika dla stabilizacji drzwi w pionie. System przesuwny chowany w ścianę jest przystosowany do ściany o grubości 125 mm.

W SKŁAD PODSTAWOWEGO ZESTAWU JEDNOSKRZYDŁOWEGO WCHODZĄ:

- wybrane skrzydło drzwiowe bezprzylgowe do systemu przesuwego z uchwytem 06
- zestaw elementów systemu przesuwego:
 - kasetę z profilem stabilizującym
 - szczotka uszczelniająca, szara, 3 szt.
 - zabudowa kasety

CENNIK SYSTEMU JEDNOSKRZYDŁOWEGO

Grupa kolorystyczna	Szer. 60, 70, 80, 90		Szer. 100 i 110	
	Skrzydło drzwiowe	Zestaw elementów systemu przesuwego [kasetę z profilem stabilizującym + szczotki 3 szt. + zabudowa kasety]	Skrzydło drzwiowe	Zestaw elementów systemu przesuwego [kasetę z profilem stabilizującym + szczotki 3 szt. + zabudowa kasety]
CPL		1260,00 (1549,80) [770,00 (947,10) + 105,00 (129,15) + 385,00 (473,55)]		1410,00 (1734,30) [850,00 (1045,50) + 105,00 (129,15) + 455,00 (559,65)]
	cena skrzydła drzwiowego	1240,00 (1525,20) [770,00 (947,10) + dopłata 50,00 (61,50)]	cena skrzydła drzwiowego	1390,00 (1709,70) [850,00 (1045,50) + dopłata 100,00 (123,00)]
CLPL		1200,00 (1476,00) [770,00 (947,10) + 105,00 (129,15) + 325,00 (399,75)]		1350,00 (1660,50) [850,00 (1045,50) + 105,00 (129,15) + 395,00 (485,85)]
FF i LAK				

System przesuwny chowany w ścianę w wersji dwuskrzydłowej składa się z podwójnej ilości elementów systemu jednoskrzydłowego. W drzwiach przesuwnych dwuskrzydłowych nie występuje zamek hakowy.

OPCJE ZA DOPLATĄ

INNE	DOPLATA
zestaw elementów systemu przesuwego wykonany na niestandardowy wymiar	50%
zamek hakowy na klucz lub na wkładkę patentową, z szyldem okrągłym lub kwadratowym	185,00 (227,55)
zamek hakowy z blokadą, z szyldem okrągłym lub kwadratowym	235,00 (289,05)
Wybierając zamek hakowy zalecamy wybór uchwytu o podobnym kształcie: okrągłego lub kwadratowego.	
UCHWYTY DO SKRZYDŁA DRZWIOWEGO (komplet)	DOPLATA
typ 02, stal nierdzewna, 40 mm x 120 mm	40,00 (49,20)
typ 03, stal nierdzewna, 51 mm x 102 mm	40,00 (49,20)
typ 06, stal nierdzewna, Ø 56 mm (montowany w standardzie)	bez dopłaty
typ 07, stal nierdzewna, 56 mm x 56 mm (możliwość bezpłatnej zamiany)	bez dopłaty
typ 09, stal nierdzewna, 70 mm x 135 mm	160,00 (196,80)
typ 10, chrom polerowany (10-03), chrom szczotkowany (10-96), nikiel szczotkowany (10-142), patyna antyczna mat (10-77), czarny (10-153), biały (10-152) 55 mm x 115 mm	160,00 (196,80)

Pozostałe opcje za dopłatą, zgodnie z ofertą wybranego skrzydła drzwiowego.

DOSTĘPNE SZEROKOŚCI

- 60, 70, 80, 90, inne rozmiary dostępne za dopłatą

DOSTĘPNE KOLORY

- zgodnie z ofertą wybranego modelu skrzydła drzwiowego, nie dotyczy kolorów z grupy PVC i PP

KONSTRUKCJA

- zgodnie z ofertą wybranego modelu skrzydła drzwiowego

WARIANTY OŚCIEŻNIC

- stała: zabudowa kasety
- regulowana: zabudowa kasety regulowana (wycena indywidualna, w zależności od grubości ściany przylegającej do kasety)

WYPOSAŻENIE

- zgodnie z ofertą wybranego modelu skrzydła drzwiowego

ELEMENTY SYSTEMU PRZESUWNEGO



element zabudowy kasety



szczotki uszczelniające



profil stabilizujący



zamek hakowy z szyldem okrągłym lub kwadratowym

UCHWYTY



02 03 06 07 09*



10-03 10-96 10-142 10-77 10-153 10-152

*Do wyczerpania zapasów.

BASIC FOLD, CLPL Dąb Miodowy

FOLD DRZWI SKŁADANE /

drzwi na **miarę**

VIVENTO

Drzwi składane FOLD są produkowane w formie bezprzylgowej, w wersji pełnej jednoskrzydłowej (od 60 do 90) i dwuskrzydłowej (od 100 do 200). Obie połówki są połączone za pomocą 2 zawiasów. Drzwi łączy się z podłogą za pomocą stabilizatora montowanego do podłogi. Mechanizm jest montowany w elemencie górnym ościeżnicy drewnianej. System polecany do pomieszczeń, w których nie ma miejsca na zastosowanie standardowych drzwi rozwieranych bądź przesuwanych.

Nośność systemu pojedynczego to maksymalnie 2 x 25 kg.

Szczeliny pomiędzy podłogą a dolną krawędzią skrzydła oraz pomiędzy górną krawędzią skrzydła a ościeżnicą wynoszą 15 mm.

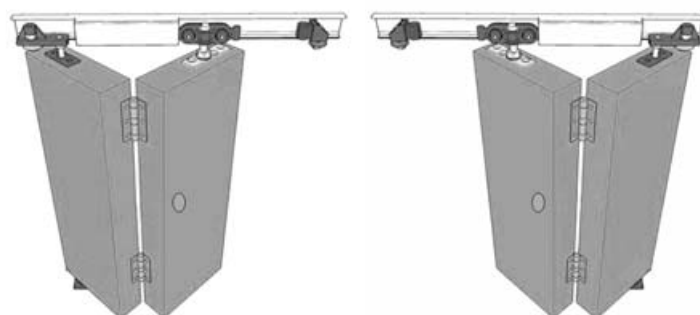

drzwi składane FOLD
lewe

drzwi składane FOLD
prawe

FOLD - DRZWI SKŁADANE

KOMPLET DRZWI SKŁADANYCH FOLD ZAWIERA:

- 2 skrzydła drzwiowe pełne
- 2 zawiasy wpuszczane
- mechanizm
- ościeżnicę drewnianą

DOSTĘPNE SZEROKOŚCI

- 60-200, inne rozmiary dostępne za dopłatą

KONSTRUKCJA

- ramiak MDF (ramiak drewniany dostępny za dopłatą)
- wypełnienie: stabilizująca warstwa „plaster miodu”
- powierzchnia z płyty HDF o grubości 3 mm

WARIANTY OŚCIEŻNIC

- stała: drewniana

CENNIK

Grupa kolorystyczna	Cena w zł: netto (brutto)					
	Skrzydło drzwiowe FOLD		Ościeżnica stała drewniana		Mechanizm do drzwi składanych	
	Jedno-skrzydłowe 60-90	Dwu-skrzydłowe 100-200	Jedno-skrzydłowe 60-90	Dwu-skrzydłowe 100-200	Jedno-skrzydłowych	Dwu-skrzydłowych
CPL	395,00 (485,85)	790,00 (971,70)	335,00 (412,05)	393,75 (484,31)		
CLPL	385,00 (473,55)	770,00 (947,10)	330,00 (405,90)	387,50 (476,63)	130,00 (159,90)	260,00 (319,80)
FF	305,00 (375,15)	610,00 (750,30)	310,00 (381,30)	362,50 (445,88)		
LAK	270,00 (332,10)	540,00 (664,20)	310,00 (381,30)	362,50 (445,88)		

OPCJE ZA DOPŁATĄ

RAMIAK DREWNIANY

	DOPŁATA
ramiak drewniany do drzwi jednoskrzydłowych	30,00 (36,90)
ramiak drewniany do drzwi dwuskrzydłowych	60,00 (73,80)

UCHWYTY DO SKRZYDŁA DRZWIOWEGO - komplet

	DOPŁATA
typ 02, stal nierdzewna, 40 mm x 120 mm	40,00 (49,20)
typ 03, stal nierdzewna, 51 mm x 102 mm	40,00 (49,20)
typ 09, stal nierdzewna, 70 mm x 135 mm	160,00 (196,80)

Istnieje możliwość wykonania drzwi składanych dostosowanych do nietypowego rozmiaru otworu montażowego - wycena zgodnie z aktualnymi dopłatami do nietypowych rozmiarów skrzydła i ościeżnicy.

UCHWYTY



02 03 09*
*Do wyczerpania zapasów.



zawias wpuszczany

*Do wyczerpania zapasów.

Drzwi na miarę

drzwi na miarę

DOSTĘPNE KOLORY:

GRUPA CPL



Biały Uni Szary Świetlisty Szary Uni



Antracyt Uni Orzech Włoski Czarny Uni

GRUPA CLPL



Biały Mat Modrzew Bielony Dąb Miodowy



Modrzew Szary Dąb Hiszpański Dąb Stary



Modrzew Czarny

GRUPA FF



Bianco Biały Sibiu Dąb Srebrzysty



Dąb Kornwalia Dąb Halifax Orzech Kolumbijski



Dąb Sonoma Dąb Riviera Olcha Bawarska



Dąb Kalifornijski Orzech Sycylijski* Orzech Nussbaum



Wenge Bieszczadzkie* Bengali Mango

GRUPA LAK



Biały Dąb Bielony Dąb Srebrny



Orzech Dąb Wiąz Skandynawski



Olcha

DOBRA RADA

Drzwi składane FOLD występują z ościeżnicą drewnianą.

Zestaw może wystąpić w wersji dłuższej maksymalnie do wymiaru H3=2074 mm.



Ościeżnica regulowana DIN, Opaska DIN PLUS RETRO, CLPL Biały Uni



OŚCIEŻNICA STAŁA DREWNIANA



Ościeżnica stała drewniana surowa



Ościeżnica stała drewniana w wersji „tunel”

SZCZEGÓŁY



TABELA WYMIARÓW

Szerokość	W [mm]	W1 [mm]	W2 [mm]	S1 [mm]	S2 [mm]	H1 [mm]	H2 [mm]	H3 [mm]	Sugerowany wymiar otworu montażowego [mm]
60	601	624	689	618	644	2017	2030	2061	710 x 2075
70	701	724	789	718	744				810 x 2075
80	801	824	889	818	844				910 x 2075
90	901	924	989	918	944				1010 x 2075

Kolejne szerokości zwiększają wymiary W, W1, W2, S1 i S2 co 100 mm i podlegają dopłacie do ościeżnicy dwuskrzydłowej.

W - szerokość ościeżnicy w świetle
 W1 - szerokość ościeżnicy w felcu
 W2 - szerokość zewnętrzna ościeżnicy
 S1 - szerokość skrzydła drzwiowego w felcu
 S2 - szerokość całkowita skrzydła drzwiowego
 H1 - wysokość ościeżnicy w świetle
 H2 - wysokość całkowita skrzydła drzwiowego
 H3 - wysokość zewnętrzna ościeżnicy

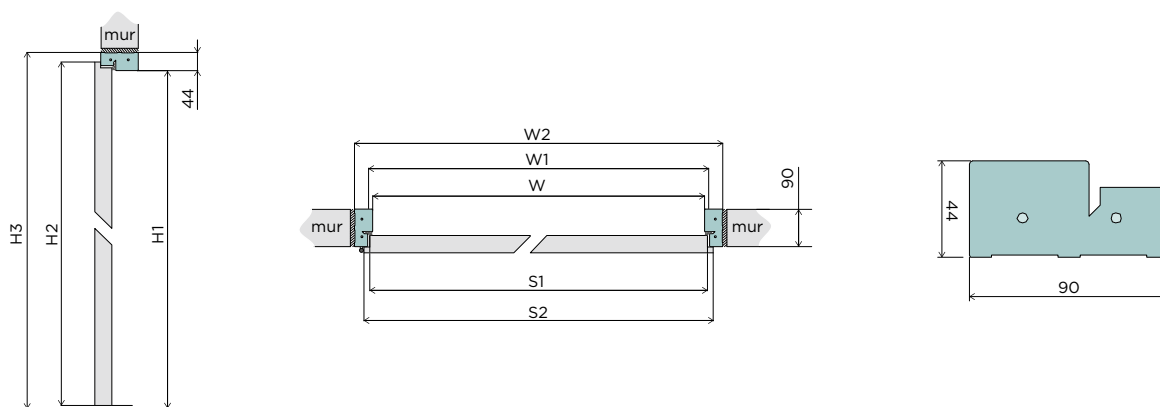
OŚCIEŻNICA STAŁA DREWNIANA

Ościeżnica stała drewniana jest produkowana z drewna iglastego o stałej szerokości 90 mm (lub 100 mm w przypadku ościeżnicy w systemie SIMPLE). Dostępna zarówno w wersji surowej, jak i wykończonej wybranym dekolorem. Kompletna ościeżnica składa się z dwuelementowej bazy oraz belki górnej. Ościeżnica może zostać wykonana zarówno w wersji z felcem, jak i w formie tunelowej (bez dopłaty).

DOSTĘPNE SZEROKOŚCI

- 60, 70, 80, 90, inne rozmiary dostępne za dopłatą

WYPOSAŻENIE

- zawiasy czopowe wkręcane, 2 szt. (3 szt. w ościeżnicy 90)
- zaczep
- uszczelka
- zestaw montażowy

CENNIK

Grupa kolorystyczna	Cena w zł: netto (brutto)	
	Cennik ościeżnicy do drzwi jednoskrzydłowych 60-90	Cennik ościeżnicy do drzwi dwuskrzydłowych 100-200
PP	320,00 (393,60)	400,00 (492,00)
CPL	235,00 (289,05)	293,75 (361,31)
CLPL	230,00 (282,90)	287,50 (353,63)
FF i LAK	210,00 (258,30)	262,50 (322,88)
surowa	190,00 (233,70)	237,50 (292,13)

OPCJE ZA DOPLATĄ

NIETYPOWA SZEROKOŚĆ	DOPLATA
szerokość 100 i 110	cena wg cennika ościeżnicy do drzwi dwuskrzydłowych
nietyпова szerokość	40,00 (49,20)
NIETYPOWA WYSOKOŚĆ	DOPLATA
krótsza	40,00 (49,20)
dłuższa do 10 mm	40,00 (49,20)
dodatkowy zawias	15,00 (18,45)
dodatkowy zawias w systemie bezprzylgowym SIMPLE	80,00 (98,40)
zmiana położenia zaczepu (zalecana do ościeżnicy o nietypowej wysokości)	50,00 (61,50)
INNE	DOPLATA
zawiasy z regulacją w trzech płaszczyznach 3D	30,00 (36,90)
zaczep górny standardowy	40,00 (49,20)
zaczep górny regulowany	60,00 (73,80)
zaczep dolny regulowany	30,00 (36,90)
zaczep zamka listwowego	60,00 (73,80)
ościeżnica do systemu bezprzylgowego SIMPLE (44 mm x 100 mm)	200,00 (246,00)
ościeżnica do drzwi wahadłowych SWING	100,00 (123,00)
ościeżnica do drzwi składanych FOLD	100,00 (123,00)
próg drewniany surowy z uszczelką	60,00 (73,80)
próg z blachy nierdzewnej z uszczelką	70,00 (86,10)
przygotowanie pod montaż elektrozaczepu	80,00 (98,40)
przygotowanie pod montaż samozamykacza ukrytego	80,00 (98,40)

*Do wyczerpania zapasów.

Ościeżnice i akcesoria

DOSTĘPNE KOLORY:

GRUPA PP

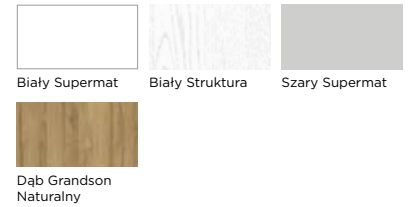

GRUPA CPL

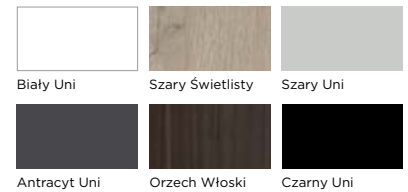

GRUPA CLPL

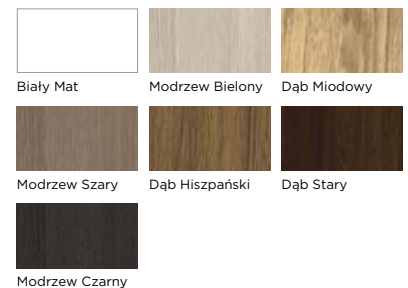

GRUPA FF

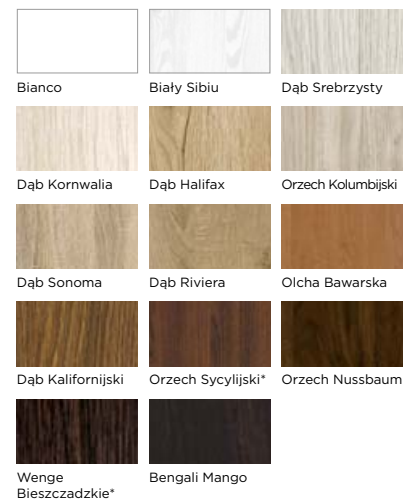

GRUPA LAK

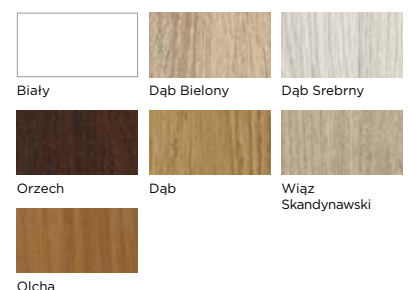

OŚCIEŻNICA STAŁA MDF



Ościeżnica MDF
standard w wersji
„tunnel”

SZCZEGÓŁY



TABELA WYMIARÓW

Szerokość	W [mm]	W1 [mm]	W2 [mm]	S1 [mm]	S2 [mm]	H1 [mm]	H2 [mm]	H3 [mm]	Sugerowany wymiar otworu montażowego [mm]
60	603	624	691	618	644	2019	2030	2063	710 x 2075
70	703	724	791	718	744				810 x 2075
80	803	824	891	818	844				910 x 2075
90	903	924	991	918	944				1010 x 2075

Kolejne szerokości zwiększają wymiary W, W1, W2, S1 i S2 co 100 mm i podlegają dopłacie do ościeżnicy dwuskrzydłowej.

W - szerokość ościeżnicy w świetle
 W1 - szerokość ościeżnicy w felcu
 W2 - szerokość zewnętrzna ościeżnicy
 S1 - szerokość skrzydła drzwiowego w felcu
 S2 - szerokość całkowita skrzydła drzwiowego
 H1 - wysokość ościeżnicy w świetle
 H2 - wysokość całkowita skrzydła drzwiowego
 H3 - wysokość zewnętrzna ościeżnicy

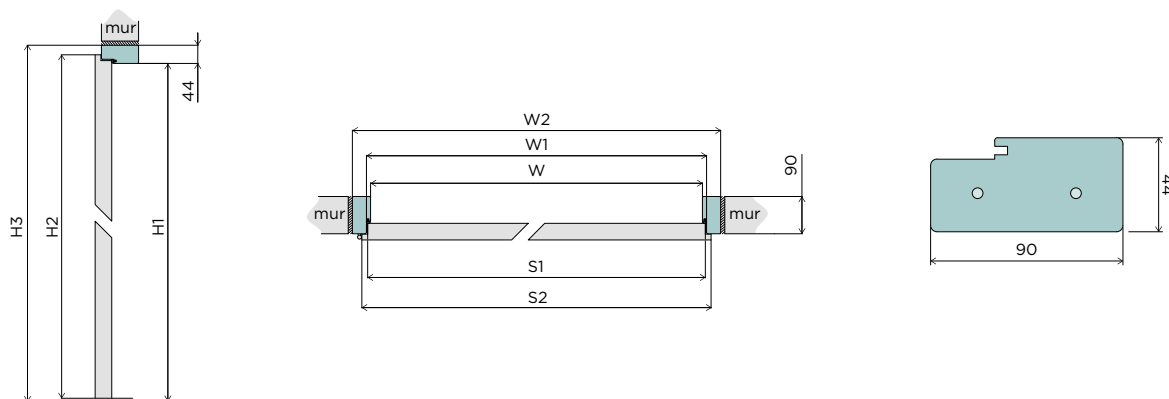
OŚCIEŻNICA STAŁA MDF

Ościeżnica jest produkowana z MDF o stałej szerokości 90 mm (lub 100 mm w przypadku ościeżnicy w systemie SIMPLE). Kompletna ościeżnica składa się z dwuelementowej bazy oraz belki górnej. Ościeżnica może zostać wykonana zarówno w wersji z felcem, jak i w formie tunelowej (bez dopłaty).

DOSTĘPNE SZEROKOŚCI

- 60, 70, 80, 90, inne rozmiary dostępne za dopłatą

WYPOSAŻENIE

- zawiasy czopowe wkręcane, 2 szt. (3 szt. w ościeżnicy 90)
- zaczep
- uszczelka
- zestaw montażowy

CENNIK

Grupa kolorystyczna	Cena w zł: netto (brutto)	
	Cennik ościeżnicy do drzwi jednoskrzydłowych 60-90	Cennik ościeżnicy do drzwi dwuskrzydłowych 100-200
PP	240,00 (295,20)	300,00 (369,00)
CPL	155,00 (190,65)	193,75 (238,31)
CLPL	150,00 (184,50)	187,50 (230,63)
FF i LAK	130,00 (159,90)	162,50 (199,88)

OPCJE ZA DOPLATĄ

NIETYPOWA SZEROKOŚĆ	DOPLATA
szerokość 100 i 110	wg cennika ościeżnicy do drzwi dwuskrzydłowych
nietypowa szerokość	40,00 (49,20)
NIETYPOWA WYSOKOŚĆ	DOPLATA
krótsza	40,00 (49,20)
dłuższa do 10 mm	40,00 (49,20)
dłuższa od 11 mm do 470 mm	120,00 (147,60)
dotłaczony zawias	15,00 (18,45)
dotłaczony zawias w systemie bezprzylgowym SIMPLE	80,00 (98,40)
zmiana położenia zaczepu (zalecana do ościeżnicy o nietypowej wysokości)	50,00 (61,50)
INNE	DOPLATA
zawiasy z regulacją w trzech płaszczyznach 3D	30,00 (36,90)
zaczep górny standardowy	40,00 (49,20)
zaczep górny regulowany	60,00 (73,80)
zaczep dolny regulowany	30,00 (36,90)
zaczep zamka listwowego	60,00 (73,80)
ościeżnica do systemu bezprzylgowego SIMPLE (44 mm x 100 mm)	200,00 (246,00)
ościeżnica do drzwi wahadłowych SWING	100,00 (123,00)
próg drewniany surowy z uszczelką	60,00 (73,80)
próg z blachy nierdzewnej z uszczelką	70,00 (86,10)
przygotowanie pod montaż elektrozaczepu	80,00 (98,40)
przygotowanie pod montaż samozamykacza ukrytego	80,00 (98,40)

*Do wyczerpania zapasów.

Ościeżnice i akcesoria

DOSTĘPNE KOLORY:

GRUPA PP

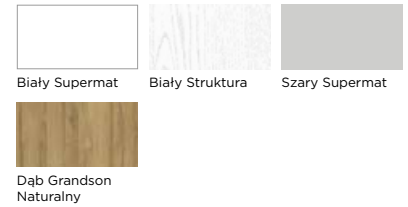

GRUPA CPL

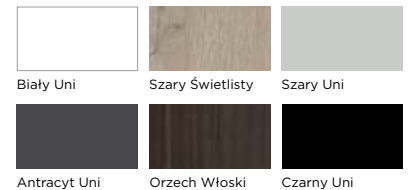

GRUPA CLPL

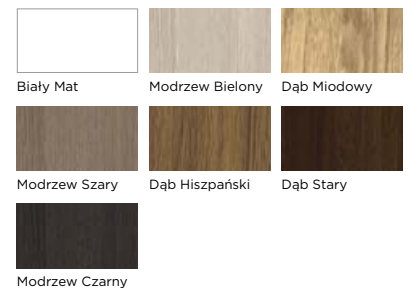

GRUPA FF

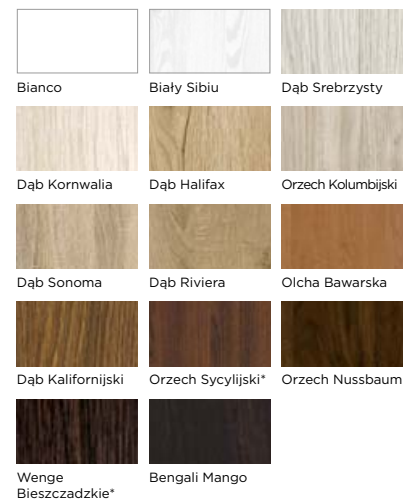

GRUPA LAK

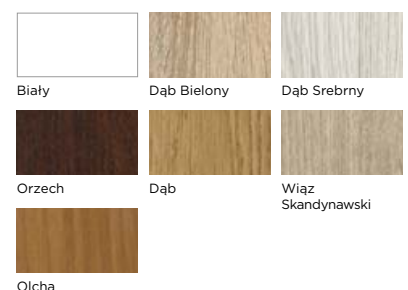

AKCESORIA DO OŚCIEŻNIC STAŁYCH

OPASKA STANDARDOWA 60 MM



Opaska standardowa jest produkowana z MDF o stałej szerokości 60 mm. Kompletna opaska składa się z trzech elementów: dwóch pionowych i jednego poziomego.

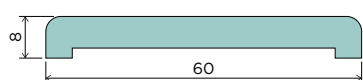

OPASKA STANDARDOWA 80 MM



Opaska standardowa jest produkowana z MDF o stałej szerokości 80 mm. Kompletna opaska składa się z trzech elementów: dwóch pionowych i jednego poziomego.

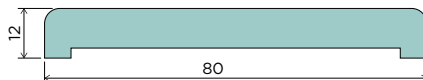

ĆWIERCWAŁEK



Ćwiercwałek jest produkowany z MDF o stałej szerokości 18 mm. Kompletny ćwiercwałek składa się z trzech elementów: dwóch pionowych i jednego poziomego.

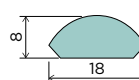

DOSTĘPNE SZEROKOŚCI

- 90, inne rozmiary dostępne za dopłatą 100%

CENNIK

Grupa kolorystyczna	Cena w zł: netto (brutto)					
	Opaska standardowa 60 mm		Opaska standardowa 80 mm		Ćwiercwałek	
	Do drzwi jednoskrzydłowych 60-90	Do drzwi dwuskrzydłowych 100-200	Do drzwi jednoskrzydłowych 60-90	Do drzwi dwuskrzydłowych 100-200	Do drzwi jednoskrzydłowych 60-90	Do drzwi dwuskrzydłowych 100-200
PP	49,00 (60,27)	61,25 (75,34)	59,00 (72,57)	73,75 (90,71)	40,00 (49,20)	50,00 (61,50)
CPL	44,00 (54,12)	55,00 (67,65)	54,00 (66,42)	67,50 (83,03)	35,00 (43,05)	43,75 (53,81)
CLPL	42,00 (51,66)	52,50 (64,58)	52,00 (63,96)	65,00 (79,95)	33,00 (40,59)	41,25 (50,74)
FF i LAK	37,00 (45,51)	46,25 (56,89)	47,00 (57,81)	58,75 (72,26)	20,00 (24,60)	25,00 (30,75)

DOSTĘPNE KOLORY:

GRUPA PP

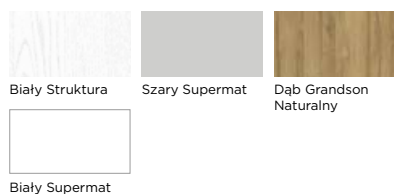

GRUPA CLPL

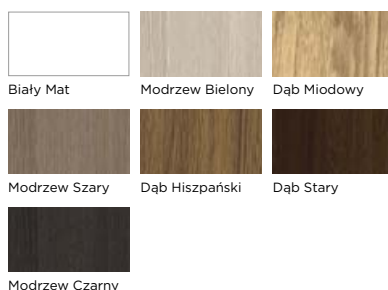

GRUPA FF

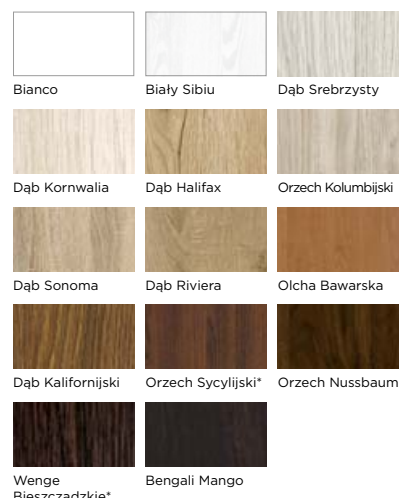

GRUPA CPL

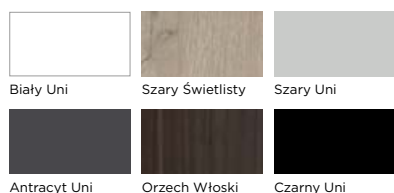

GRUPA LAK

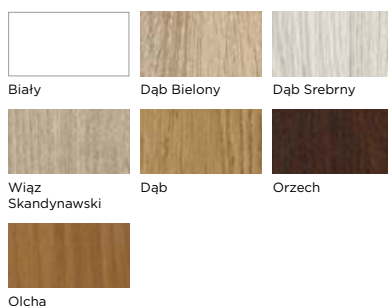

*Do wyczerpania zapasów.

AKCESORIA DO OŚCIEŻNIC STAŁYCH

NAŚWIETLE I DOŚWIETLE



Naświetle i doświetle są wykonywane na wymiar i dopasowane do ościeżnicy stałej.

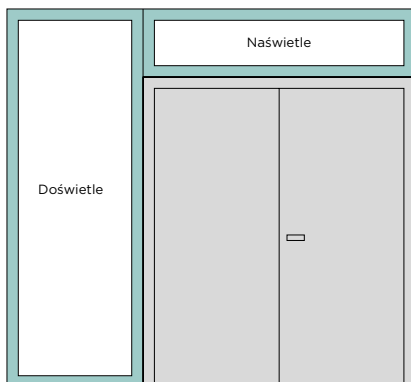

CENNIK

Grupa kolorystyczna	Cena w zł: netto (brutto)
	1 mb naświetla stałego z szybą Chinchila, Satin deco, Lacomat lub Satin lines
PP	310,00 (381,30)
CPL	220,00 (270,60)
CLPL	210,00 (258,30)
FF i LAK	190,00 (233,70)

Doświetle dostępne jest wyłącznie z szybą hartowaną lub VSG 2.2.1. Do ceny z cennika powyżej należy doliczyć dopłatę za wybrane szkło.

OPCJE ZA DOPLATĄ

dopłata za szkło Satyna hartowana (za 1 m ²)	110,00 (135,30)
dopłata za szkło Satyna VSG 2.2.1 (za 1 m ²)	150,00 (184,50)

RODZAJE PRZESZKLEŃ:



Kora biała Chinchila Satin deco Satin lines Lacomat Satyna hartowana lub Satyna VSG 2.2.1 Przezroczysta hartowana lub przezroczysta VSG 2.2.1

*Do wyczerpania zapasów.

Ościeżnice i akcesoria

DOSTĘPNE KOLORY:

GRUPA PP



Białe Struktura Szary Supermat Dąb Grandson Naturalny



Białe Supermat

GRUPA CPL



Białe Uni Szary Świetlisty Szary Uni



Antracyt Uni Orzech Włoski Czarny Uni

GRUPA CLPL



Białe Mat Modrzew Bielony Dąb Miodowy



Modrzew Szary Dąb Hiszpański Dąb Stary



Modrzew Czarny

GRUPA FF



Bianco Białe Sibiu Dąb Srebrzysty



Dąb Kornwalia Dąb Halifax Orzech Kolumbijski



Dąb Sonoma Dąb Riviera Olcha Bawarska



Dąb Kalifornijski Orzech Sycylijski* Orzech Nussbaum



Wenge Bieszczadzkie* Bengali Mango

GRUPA LAK



Białe Dąb Bielony Dąb Srebrny



Wiąz Skandynawski Dąb Olcha Orzech

OŚCIEŻNICA REGULOWANA

ZABUDOWA OŚCIEŻNICY STALOWEJ ZOS

WZÓR PRZEMYSŁOWY NR 001992199-0001, 001992199-0002



ZOS w wersji łączonej



ZOS w wersji „tunel”

SZCZEGÓŁY



TABELA WYMIARÓW

Szerokość	W [mm]	W1 [mm]	W2 [mm]	W3 [mm]	S1 [mm]	S2 [mm]	H1 [mm]	H2 [mm]	H3 [mm]	H4 [mm]	Sugerowana szerokość otworu montażowego [mm]
60	570	626	594	726	618	644	2000	2030	2012	2078	594-600
70	670	726	694	826	718	744					694-700
80	770	826	794	926	818	844					794-800
90	870	926	894	1026	918	944					894-900

Kolejne szerokości zwiększają wymiary W, W1, W2, W3, S1 i S2 co 100 mm i podlegają dopłacie do ościeżnicy dwuskrzydłowej.

Zakres regulacji	X [mm]
60-80	60
80-100	80
100-120	100
120-140	120
X - (X+20)	X

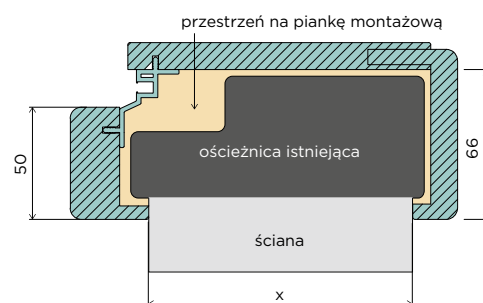
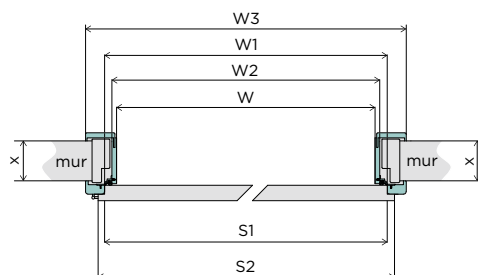
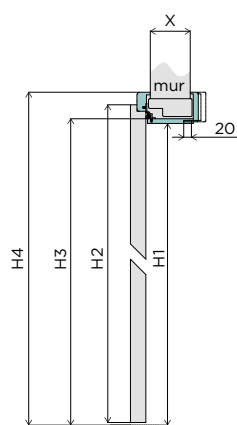
W - szerokość ościeżnicy w świetle
 W1 - szerokość ościeżnicy w felcu
 W2 - szerokość zewnętrzna ościeżnicy
 W3 - szerokość ościeżnicy z opaskami
 S1 - szerokość skrzydła drzwiowego w felcu
 S2 - szerokość całkowita skrzydła drzwiowego
 H1 - wysokość ościeżnicy w świetle
 H2 - wysokość całkowita skrzydła drzwiowego
 H3 - wysokość zewnętrzna ościeżnicy
 H4 - wysokość ościeżnicy z opaską

OŚCIEŻNICA REGULOWANA ZABUDOWA OŚCIEŻNICY STALOWEJ ZOS

Zabudowa Ościeżnicy Stalowej (ZOS) to innowacyjne rozwiązanie, umożliwiające całkowite **zabudowanie istniejącej ościeżnicy** (stalowej, drewnianej lub z MDF) bez konieczności jej demontażu, który zazwyczaj wiąże się z uszkodzeniem ścian lub płytek, co skutkuje poważnym remontem całego pomieszczenia.



Zastosowanie ZOS pozwala na zabudowanie istniejącej ościeżnicy wraz z całą grubością ściany, np. z płytkami, bez ryzyka ich uszkodzenia, a jednocześnie bez zwężenia skrzydła drzwiowego. Jeżeli na zastanej ościeżnicy zamontowane było skrzydło drzwiowe 80, to po instalacji Zabudowy Ościeżnicy Stalowej nadal będzie można zawiesić to samo skrzydło drzwiowe o szerokości 80.

Każda Zabudowa Ościeżnicy Stalowej ma możliwość regulacji do 20 mm dzięki ruchomemu kątownikowi.

Produkowana jest w różnych wersjach na dowolną grubość ściany, rozpoczynając od 60 mm. W zakresach regulacji od 240-260 ościeżnica występuje w wersji łączonej z minimum dwóch elementów. W przypadku ościeżnicy „tunel” wersja łączona występuje od zakresu 220-240.

ZOS zmniejsza światło przejścia istniejącej ościeżnicy jedynie o 30 mm!

JAK OBLICZYĆ SZEROKOŚĆ ZOS?

1. **mm** (szer. w świetle istniejącej ościeżnicy) - **6 mm** (luz na montaż) = **mm** (szerokość zewnętrzna ZOS)
2. **mm** (szer. zewnętrzna ZOS) + **32 mm** = **mm** (szerokość w felcu ościeżnicy ZOS)
3. **mm** (szer. w felcu ZOS) - **56 mm** = **mm** (szerokość w świetle ościeżnicy ZOS)

JAK OBLICZYĆ SZEROKOŚĆ SKRZYDŁA DRZWIOWEGO DO ZOS?

1. **mm** (szer. w felcu ościeżnicy ZOS) - **8 mm** = **mm** (szerokość w felcu skrzydła drzwiowego)
2. **mm** (szer. w felcu skrzydła drzwiowego) + **26 mm** = **mm** (szerokość całkowita skrzydła drzwiowego)

JAK OBLICZYĆ WYSOKOŚĆ SKRZYDŁA DRZWIOWEGO DO ZOS?

1. **mm** (wys. w świetle istniejącej ościeżnicy) - **3 mm** (luz na montaż) =
..... **mm** (wysokość zewnętrzna ościeżnicy ZOS)
2. **mm** (wys. zewnętrzna ościeżnicy ZOS) + **16 mm** = **mm** (wysokość w felcu ościeżnicy ZOS)
3. **mm** (wys. w felcu ościeżnicy ZOS) - **4 mm** (luz pomiędzy skrzydłem a ościeżnicą) - **od 7 mm do 15 mm**
(luz pomiędzy skrzydłem drzwiowym a poziomem podłogi) = **mm** (wysokość w felcu skrzydła drzwiowego)
4. **mm** (wys. w felcu skrzydła drzwiowego) + **13 mm** = **mm** (wysokość całkowita skrzydła drzwiowego)

OŚCIEŻNICA REGULOWANA

ZABUDOWA OŚCIEŻNICY STALOWEJ ZOS

BUDOWA ZOS

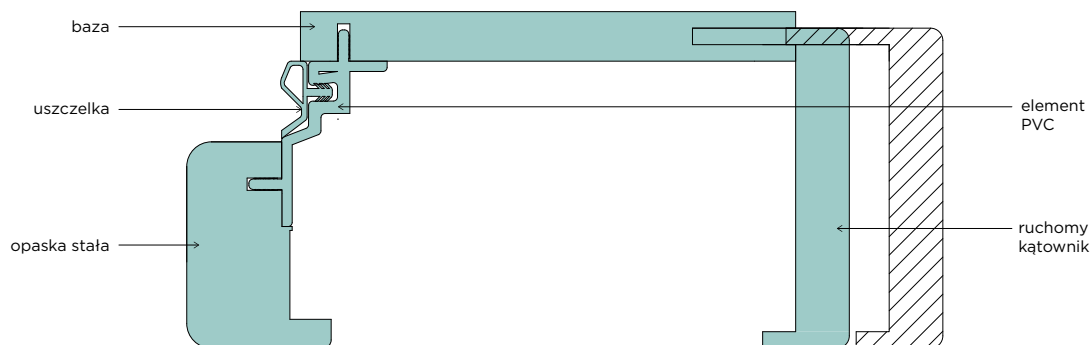

Zabudowa Ościeżnicy Stalowej to rozwiązanie, które pozwala zapomnieć o problemach związanych z: nietypowym rozstawem zawiasów w istniejącej ościeżnicy, niestandardowym położeniem zaczepu lub jego rozmiaru oraz często występującym nietypowym wymiarem wrębu (felca). Szybki i bezproblemowy montaż wykonuje się na istniejącej ościeżnicy, w której należy jedynie usunąć dotychczasowe zawiasy, ale tylko wtedy, gdy wystają poza obrys szpalety.

Ościeżnica może zostać wyprodukowana także na dowolną szerokość w świetle. Dzięki temu nie ma ograniczenia w jej stosowaniu przy ościeżnicach istniejących, które są mocno wykrzywione. Umożliwia niwelację nawet 6 mm krzywizny istniejącej ościeżnicy. Jeżeli zastana ościeżnica w okresie eksploatacji nie wykrzywiła się lub wykrzywiła się w obrębie 6 mm, nie ma przeciwwskazań do zamontowania standardowej Zabudowy Ościeżnicy Stalowej i zawieszenia na niej typowego skrzydła drzwiowego. Standardową ZOS 80 można zamontować w świetło istniejącej ościeżnicy o wymiarze w przedziale od 794 mm do 800 mm.

Większe niż 6 mm krzywizny wymagają zamówienia ZOS na indywidualny wymiar. Wtedy należy pamiętać o tym, że skrzydło drzwiowe również powinno zostać odpowiednio dopasowane do wymiaru Zabudowy Ościeżnicy Stalowej.

Innym rozwiązaniem przy krzywiznach powyżej 6 mm może być demontaż jednego elementu pionowego istniejącej ościeżnicy, co umożliwi zamontowanie standardowej ZOS i standardowego skrzydła drzwiowego.

Zabudowa Ościeżnicy Stalowej może również zostać wykonana w formie tunelu. Każde skrzydło drzwiowe z naszej oferty może zostać wyprodukowane na wymiar, aby pasowało do ZOS na szerokość i na wysokość.

DOSTĘPNE SZEROKOŚCI

- 60, 70, 80, 90, inne rozmiary dostępne za dopłatą
- minimalna szerokość W = 500 mm

WYPOSAŻENIE

- zawiasy czopowe wkręcane, 2 szt. (3 szt. w ościeżnicy 90)
- zaczep
- uszczelka
- zestaw montażowy

OŚCIEŻNICA REGULOWANA ZABUDOWA OŚCIEŻNICY STALOWEJ ZOS

ZOS, tak jak każda inna ościeżnica z naszej oferty, może zostać wyprodukowana na nietypową szerokość, co umożliwi zastosowanie tego rozwiązania bez względu na stan dotychczasowych ościeżnic. Wspomniane wcześniej 6 mm tolerancji krzywizny jest zarazem sugerowanym luzem na montaż (po 3 mm na każdą stronę).

Jeżeli obecnie zamontowana ościeżnica w okresie eksploatacji nie wykrzywiła się lub wykrzywiła się w nieznacznym stopniu (w obrębie 3 mm na każdą stronę), nie będzie przeciwwskazań do zamontowania standardowej Zabudowy Ościeżnicy Stalowej i zawieszenia na niej typowego skrzydła drzwiowego. Aby sprawdzić możliwość montażu standardowej ZOS, należy zmierzyć szerokość i wysokość istniejącej ościeżnicy w świetle.

Pomiaru szerokości należy dokonać w czterech miejscach: na wysokości zawiasów dolnych, górnych, zamka oraz progu. Wysokość w świetle należy zmierzyć w trzech miejscach: w narożnikach oraz na środku szerokości istniejącej ościeżnicy. Dodatkowo należy sprawdzić kąty proste w narożnikach górnych i dolnych dotychczasowej futryny. Taki pomiar pozwala stwierdzić lub wykluczyć krzywiznę istniejącej ościeżnicy.

Do skrzydeł drzwiowych montowanych na ZOS zalecamy montaż klamek na długim, wąskim sztyldzie. Ma to związek ze zmniejszeniem szerokości w świetle ościeżnicy o 30 mm bez zmiany szerokości skrzydła drzwiowego.

Do każdej Zabudowy Ościeżnicy Stalowej załączona jest szczegółowa instrukcja montażu z dodatkowym opisem poszczególnych elementów składowych kompletu.

CENNIK OŚCIEŻNICY DO DRZWI JEDNOSKRZYDŁOWYCH 60-90

Zakres regulacji [mm] min-maks.	Cena w zł: netto (brutto)			
	Grupa kolorystyczna			
	PP	CPL	CLPL	FF i LAK
60-80	460,00 (565,80)	410,00 (504,30)	400,00 (492,00)	360,00 (442,80)
80-100	400,00	350,00	340,00	300,00
100-120	(492,00)	(430,50)	(418,20)	(369,00)
120-140	410,00	360,00	350,00	310,00
140-160	(504,30)	(442,80)	(430,50)	(381,30)
160-180	420,00	370,00	360,00	315,00
180-200	(516,60)	(455,10)	(442,80)	(387,45)
200-220	435,00	380,00	370,00	325,00
220-240	(535,05)	(467,40)	(455,10)	(399,75)
240-260	470,00	410,00	400,00	360,00
260-280	(578,10)	(504,30)	(492,00)	(442,80)
280-300	520,00	470,00	460,00	410,00
300-320	(639,60)	(578,10)	(565,80)	(504,30)
320-340	540,00	490,00	480,00	430,00
340-360	(664,20)	(602,70)	(590,40)	(528,90)
360-380	560,00	510,00	500,00	450,00
380-400	(688,80)	(627,30)	(615,00)	(553,50)
powyżej 400 mm	wycena indywidualna	wycena indywidualna	wycena indywidualna	wycena indywidualna
kątownik ruchomy	80,00 (98,40)	65,00 (79,95)	60,00 (73,80)	40,00 (49,20)
kątownik ruchomy z piórem regulacyjnym +20 mm	100,00 (123,00)	85,00 (104,55)	80,00 (98,40)	60,00 (73,80)

OPCJE ZA DOPLATĄ

NIETYPOWA SZEROKOŚĆ	DOPLATA
szerokość 100 i 110	25%
ościeżnica do drzwi dwuskrzydłowych 100-200	25%
nietypowa szerokość	60,00 (73,80)
nietypowa szerokość kątownika ruchomego	20,00 (24,60)
NIETYPOWA WYSOKOŚĆ	DOPLATA
krótsza	40,00 (49,20)
dłuższa do 45 mm	40,00 (49,20)
dodatkowy zawias	15,00 (18,45)
zmiana położenia zaczepu (zalecana do ościeżnicy o nietypowej wysokości)	50,00 (61,50)
nietypowa wysokość kątownika ruchomego	20,00 (24,60)
INNE	DOPLATA
próg drewniany surowy z uszczelką	60,00 (73,80)
próg z blachy nierdzewnej z uszczelką	70,00 (86,10)

*Do wyczerpania zapasów.

Ościeżnice i akcesoria

DOSTĘPNE KOLORY:

GRUPA PP

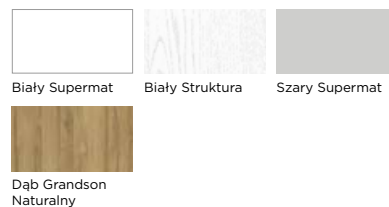

GRUPA CPL

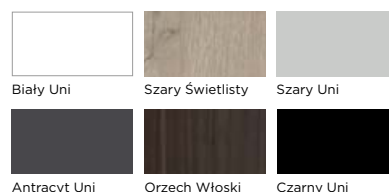

GRUPA CLPL

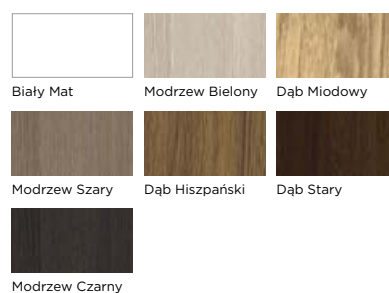

GRUPA FF

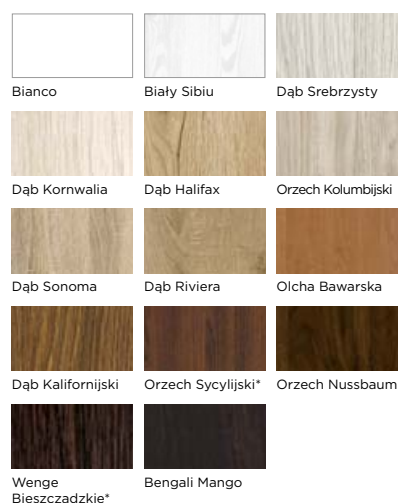

GRUPA LAK

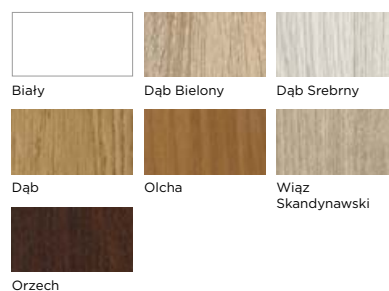

OŚCIEŻNICA REGULOWANA DIN



Ościeżnica do systemu bezprzylgowego SIMPLE



DIN z opaską 80 mm



DIN w wersji łączonej



DIN z opaską 100 mm



DIN w wersji „tunnel”



DIN z opaską 60 mm łączoną pod kątem 90°



DIN z opaską 80 mm łączoną pod kątem 90°



SZCZEGÓŁY



TABELA WYMIARÓW

Szerokość	W [mm]	W1 [mm]	W2 [mm]	W3 [mm]	S1 [mm]	S2 [mm]	H1 [mm]	H2 [mm]	H3 [mm]	H4 [mm]	Sugerowany wymiar otworu montażowego [mm]
60	603	624	647	745	618	644	2017	2030	2039	2088	675 x 2055
70	703	724	747	845	718	744					775 x 2055
80	803	824	847	945	818	844					875 x 2055
90	903	924	947	1045	918	944					975 x 2055

Kolejne szerokości zwiększają wymiary W, W1, W2, W3, S1 i S2 co 100 mm i podlegają dopłacie do ościeżnicy dwuskrzydłowej.

Zakres regulacji	X [mm]
60-75	60
80-100	80
100-120	100
120-140	120
X - (X+20)	X

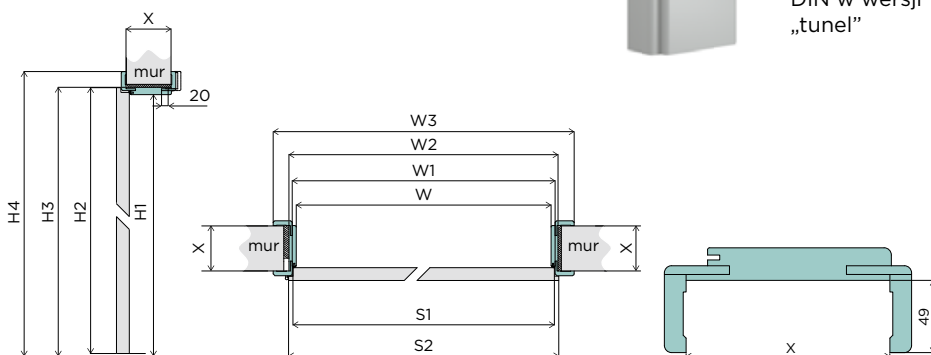
- W – szerokość ościeżnicy w świetle
- W1 – szerokość ościeżnicy w felcu
- W2 – szerokość zewnętrzna ościeżnicy
- W3 – szerokość ościeżnicy z opaskami
- S1 – szerokość skrzydła drzwiowego w felcu
- S2 – szerokość całkowita skrzydła drzwiowego
- H1 – wysokość ościeżnicy w świetle
- H2 – wysokość całkowita skrzydła drzwiowego
- H3 – wysokość zewnętrzna ościeżnicy
- H4 – wysokość ościeżnicy z opaską

OŚCIEŻNICA REGULOWANA DIN

Ościeżnica regulowana DIN jest produkowana z MDF na dowolną grubość ściany, rozpoczynając od 60 mm (od 100 mm w przypadku ościeżnicy w systemie SIMPLE).

Dwucentymetrową regulacją zapewnia ruchomy kątownik.

Ościeżnica może zostać wykonana na dowolną szerokość w świetle. Kompletna ościeżnica składa się z dwuelementowej bazy oraz belki górnej z kątownikami na dwie strony. Ościeżnica występuje zarówno w wersji z felcem, jak i w wersji „tunel” (bez dopłaty). W zakresach regulacji od 280-300 ościeżnica występuje w wersji łączonej z minimum dwóch elementów. W przypadku ościeżnicy „tunel” wersja łączona występuje od zakresu 260-280.

DOSTĘPNE SZEROKOŚCI

- 60, 70, 80, 90, inne rozmiary dostępne za dopłatą

WYPOSAŻENIE

- zawiasy czopowe wkręcane, 2 szt. (3 szt. w ościeżnicy 90)
- zaczep
- uszczelka
- zestaw montażowy

CENNIK OŚCIEŻNICY DO DRZWI JEDNOSKRZYDŁOWYCH 60-90

Zakres regulacji [mm] min-maks.	Cena w zł: netto (brutto)			
	Grupa kolorystyczna			
	PP	CPL	CLPL	FF i LAK
60-75	450,00 (553,50)	400,00 (492,00)	390,00 (479,70)	345,00 (424,35)
80-100	340,00 (418,20)	290,00 (356,70)	280,00 (344,40)	250,00 (307,50)
100-120	370,00 (455,10)	320,00 (393,60)	310,00 (381,30)	275,00 (338,25)
140-160	385,00 (473,55)	335,00 (412,05)	325,00 (399,75)	285,00 (350,55)
180-200	405,00 (498,15)	355,00 (436,65)	345,00 (424,35)	305,00 (375,15)
220-240	430,00 (528,90)	380,00 (467,40)	370,00 (455,10)	325,00 (399,75)
260-280	450,00 (553,50)	400,00 (492,00)	390,00 (479,70)	345,00 (424,35)
300-320	480,00 (590,40)	430,00 (528,90)	420,00 (516,60)	370,00 (455,10)
340-360	510,00 (627,30)	460,00 (565,80)	450,00 (553,50)	400,00 (492,00)
380-400	540,00 (664,20)	490,00 (602,70)	480,00 (590,40)	420,00 (516,60)
powyżej 420 mm	wycena indywidualna	wycena indywidualna	wycena indywidualna	wycena indywidualna
kątownik ruchomy	80,00 (98,40)	65,00 (79,95)	60,00 (73,80)	40,00 (49,20)
kątownik ruchomy z piórem regulacyjnym +20 mm	100,00 (123,00)	85,00 (104,55)	80,00 (98,40)	60,00 (73,80)

OPCJE ZA DOPLATĄ

NIETYPOWA SZEROKOŚĆ	DOPLATA
szerokość 100 i 110	25%
ościeżnica do drzwi dwuskrzydłowych 100-200	25%
nietykowa szerokość	60,00 (73,80)
nietykowa szerokość kątownika ruchomego	20,00 (24,60)
NIETYPOWA WYSOKOŚĆ	DOPLATA
krótsza	40,00 (49,20)
dłuższa do 10 mm	40,00 (49,20)
dłuższa od 11 mm do 470 mm	200,00 (246,00)
dotłaczony zawias	15,00 (18,45)
dotłaczony zawias w systemie bezprzylgowym SIMPLE	80,00 (98,40)
zmiana położenia zaczepu (zalecana do ościeżnicy o nietykowej wysokości)	50,00 (61,50)
nietykowa wysokość kątownika ruchomego	20,00 (24,60)
INNE	DOPLATA
zaczep górny standardowy	40,00 (49,20)
ościeżnica do systemu bezprzylgowego SIMPLE (od zakresu reg. 100-120)	200,00 (246,00)
ościeżnica do drzwi rewersyjnych z opaską 60 mm łączoną pod kątem 45°	200,00 (246,00)
ościeżnica z opaską kątownika o wysokości 80 mm	bez dopłaty
ościeżnica z opaską kątownika o wysokości 100 mm	50,00 (61,50)
ościeżnica wykonana w łączeniu elementów pod kątem 90° (nie dotyczy ościeżnicy z opaską kątownika 100 mm i ościeżnicy z piórem regulacyjnym + 20 mm)	30,00 (36,90)
próg drewniany surowy z uszczelką	60,00 (73,80)
próg z blachy nierdzewnej z uszczelką	70,00 (86,10)
przygotowanie pod montaż elektrozaczepu	80,00 (98,40)
przygotowanie pod montaż samozamykacza ukrytego	80,00 (98,40)

*Do wyczerpania zapasów.

Ościeżnice i akcesoria

DOSTĘPNE KOLORY:

GRUPA PP

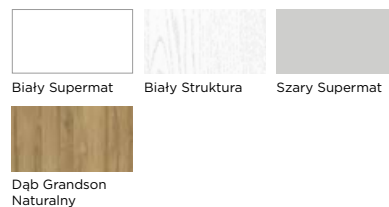

GRUPA CPL

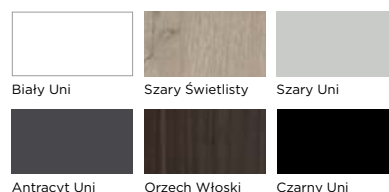

GRUPA CLPL

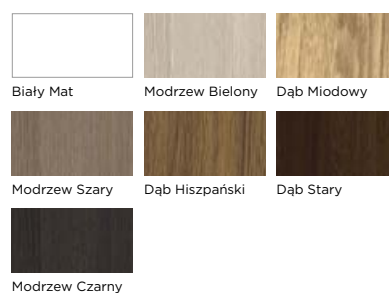

GRUPA FF

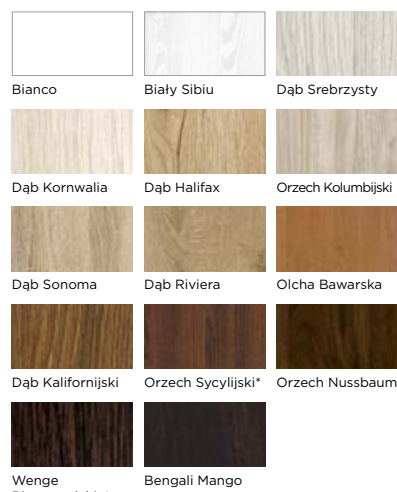

GRUPA LAK

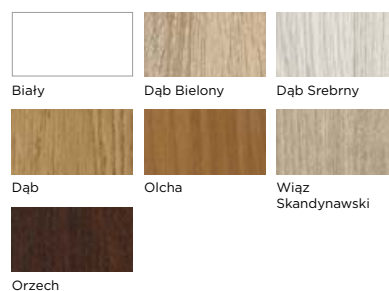

OŚCIEŻNICA REGULOWANA DUALE - DWUZAKRESOWA



DUALE dwuzakresowa
w wersji „tunnel”

SZCZEGÓŁY



TABELA WYMIARÓW

Szerokość	W [mm]	W1 [mm]	W2 [mm]	W3 [mm]	S1 [mm]	S2 [mm]	H1 [mm]	H2 [mm]	H3 [mm]	H4 [mm]	Sugerowany wymiar otworu montażowego [mm]
60	603	624	647	745	618	644	2017	2030	2039	2088	675 x 2055
70	703	724	747	845	718	744					775 x 2055
80	803	824	847	945	818	844					875 x 2055
90	903	924	947	1045	918	944					975 x 2055

Kolejne szerokości zwiększają wymiary W, W1, W2, W3, S1 i S2 co 100 mm i podlegają dopłacie do ościeżnicy dwuskrzydłowej.

Zakres regulacji	X [mm]
100-140	100
140-180	140
180-220	180
220-260	220
260-300	260

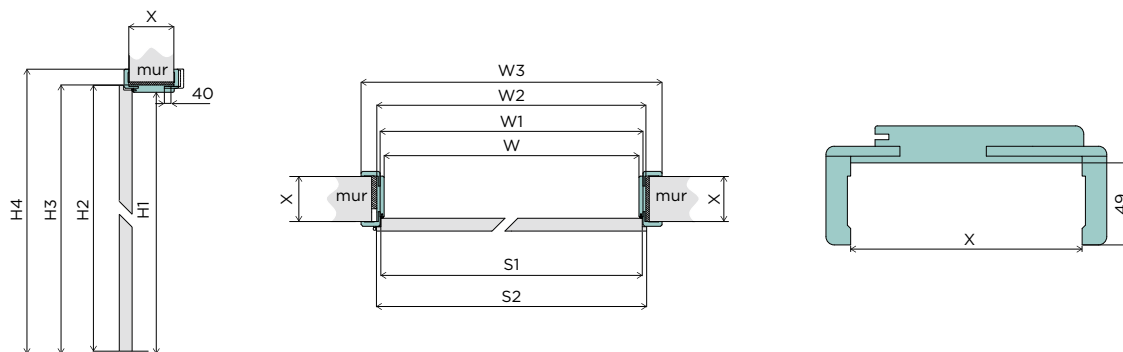
W – szerokość ościeżnicy w świetle
 W1 – szerokość ościeżnicy w felcu
 W2 – zewnętrzna szerokość ościeżnicy
 W3 – szerokość ościeżnicy z opaskami
 S1 – szerokość skrzydła drzwiowego w felcu
 S2 – szerokość całkowita skrzydła drzwiowego
 H1 – wysokość ościeżnicy w świetle
 H2 – wysokość całkowita skrzydła drzwiowego
 H3 – wysokość zewnętrzna ościeżnicy
 H4 – wysokość ościeżnicy z opaską

OŚCIEŻNICA REGULOWANA DUALE - DWUZAKRESOWA

Ościeżnica regulowana DUALE jest produkowana z MDF na dowolną grubość ściany, rozpoczynając od 100 mm.

Czterocentymetrową regulację zapewnia ruchomy kątownik.

Ościeżnica może zostać wykonana na dowolną szerokość w świetle. Kompletna ościeżnica składa się z dwuelementowej bazy oraz belki górnej z kątownikami na dwie strony. Ościeżnica występuje zarówno w wersji z felcem, jak i w wersji „tunel” (bez dopłaty).

DOSTĘPNE SZEROKOŚCI

- 60, 70, 80, 90, inne rozmiary dostępne za dopłatą

WYPOSAŻENIE

- zawiasy czopowe wkręcane, 2 szt. (3 szt. w ościeżnicy 90)
- zaczep
- uszczelka
- zestaw montażowy

CENNIK OŚCIEŻNIC DO DRZWI JEDNOSKRZYDŁOWYCH 60-90

Zakres regulacji [mm] min-maks.	Cena w zł: netto (brutto)			
	Grupa kolorystyczna			
	PP	CPL	CLPL	FF i LAK
100-140	370,00 (455,10)	320,00 (393,60)	310,00 (381,30)	275,00 (338,25)
140-180	385,00 (473,55)	335,00 (412,05)	325,00 (399,75)	285,00 (350,55)
180-220	405,00 (498,15)	355,00 (436,65)	345,00 (424,35)	305,00 (375,15)
220-260	430,00 (528,90)	380,00 (467,40)	370,00 (455,10)	325,00 (399,75)
260-300	450,00 (553,50)	400,00 (492,00)	390,00 (479,70)	345,00 (424,35)

OPCJE ZA DOPŁATĄ

NIETYPOWA SZEROKOŚĆ	DOPLATA
szerokość 100 i 110	25%
ościeżnica do drzwi dwuskrzydłowych 100-200	25%
nietyпова szerokość	60,00 (73,80)
nietyпова szerokość kątownika ruchomego	20,00 (24,60)

NIETYPOWA WYSOKOŚĆ	DOPLATA
krótsza	40,00 (49,20)
dłuższa do 10 mm	40,00 (49,20)
dłuższa od 11 mm do 470 mm	200,00 (246,00)
dodatkowy zawias	15,00 (18,45)
zmiana położenia zaczepu (zalecana do ościeżnicy o nietypowej wysokości)	50,00 (61,50)
nietyпова wysokość kątownika ruchomego	20,00 (24,60)

INNE	DOPLATA
zaczep górny standardowy	40,00 (49,20)
ościeżnica z opaską kątownika o wysokości całkowitej 80 mm	bez dopłaty
ościeżnica z opaską kątownika o wysokości całkowitej 100 mm	50,00 (61,50)
próg drewniany surowy z uszczelką	60,00 (73,80)
próg z blachy nierdzewnej z uszczelką	70,00 (86,10)

DOSTĘPNE KOLORY:

GRUPA PP

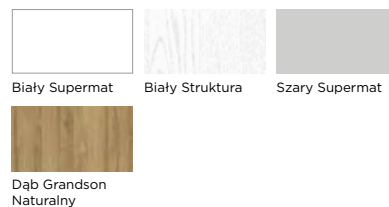

GRUPA CPL

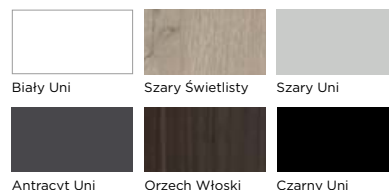

GRUPA CLPL

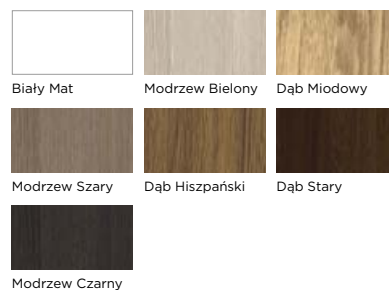

GRUPA FF

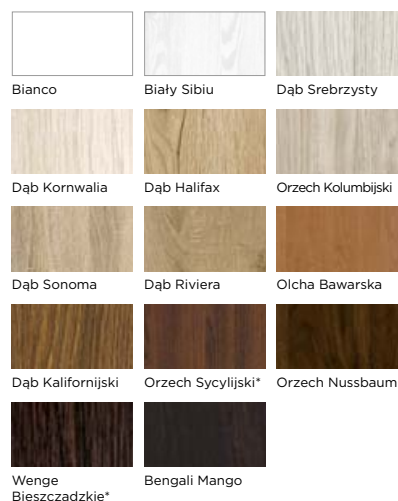

GRUPA LAK

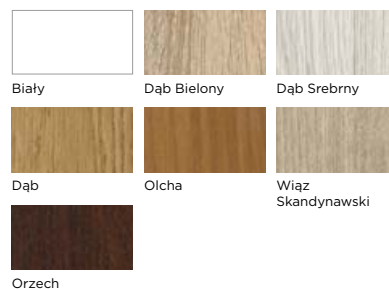

*Do wyczerpania zapasów.

AKCESORIA DO OŚCIEŻNIC REGULOWANYCH DIN I DUALE

OPASKI DIN PLUS

Opaska DIN PLUS to rozwiązanie, które pozwoli na prostą i szybką odmianę wnętrza. Występuje w pięciu różnych wzorach, dzięki czemu każdy użytkownik znajdzie dla siebie odpowiedni model. Opaska DIN PLUS jest produkowana z MDF o stałej wysokości 80 mm. Kompletna opaska składa się z trzech elementów: dwóch pionowych i jednego poziomego. Opaski DIN PLUS nie można zastosować w ościeżnicy DIN i DUALE w łączeniu elementów pod kątem 90° z opaską standardową 60 mm.



BRILLIANT BO-01, CPL Biały Uni
Ościeżnica regulowana DIN, opaska DIN PLUS RETRO

ościeżnica regulowana DIN

opaska DIN PLUS RETRO



DOBRA RADA

Opaska DIN PLUS powiększa opaskę ościeżnicy o 50 mm, dlatego sprawdź odległość włączników i gniazd elektrycznych od ościeżnicy.

DOSTĘPNE SZEROKOŚCI

- 60, 70, 80, 90, inne rozmiary dostępne za dopłatą

ARTE

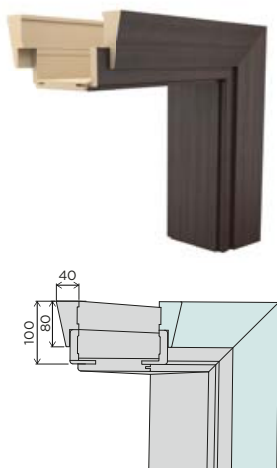

CLASS

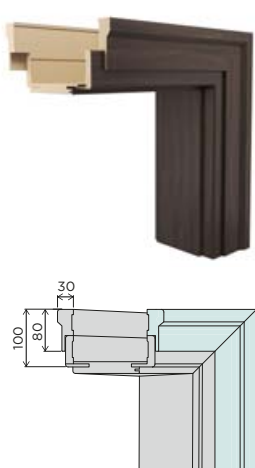

RETRO

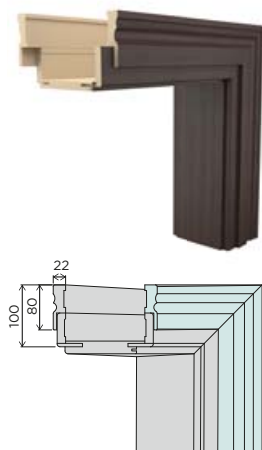

STYLE I

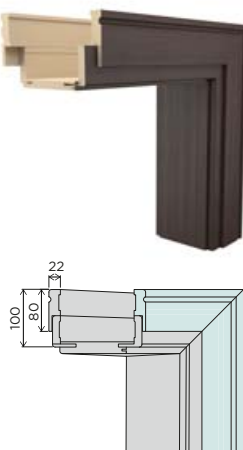

STYLE II

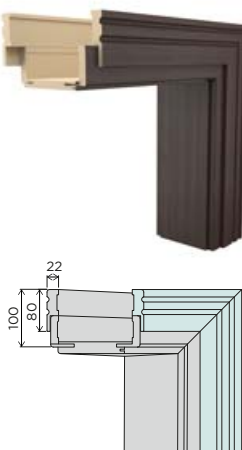

CENNIK

Grupa kolorystyczna	Cena w zł: netto (brutto)	
	RETRO, STYLE I, STYLE II	ARTE, CLASS
PP	110,00 (135,30)	130,00 (159,90)
CPL	90,00 (110,70)	110,00 (135,30)
CLPL	80,00 (98,40)	100,00 (123,00)
FF i LAK	60,00 (73,80)	80,00 (98,40)

OPCJE ZA DOPŁATĄ

NIETYPOWA SZEROKOŚĆ

	DOPLATA
szerokość 100 i 110	25%
opaska do drzwi dwuskrzydłowych 100-200	25%
nietyпова szerokość	40,00 (49,20)

NIETYPOWA WYSOKOŚĆ

	DOPLATA
krótsza	40,00 (49,20)
dłuższa do 10 mm	40,00 (49,20)
dłuższa od 11 mm do 470 mm	200,00 (246,00)

*Do wyczerpania zapasów.

Ościeżnice i akcesoria

DOSTĘPNE KOLORY:

GRUPA PP



GRUPA CPL

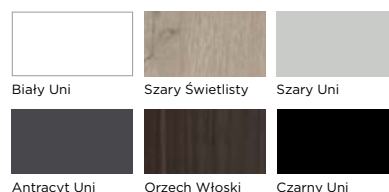

GRUPA CLPL

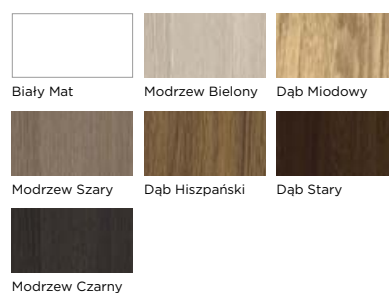

GRUPA FF

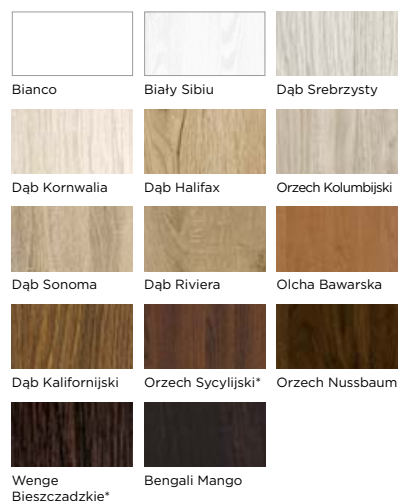

GRUPA LAK

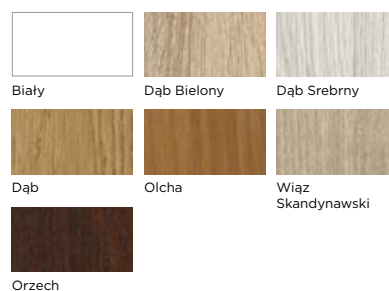

KORONA DO OŚCIEŻNICY REGULOWANEJ DIN

Korona jest produkowana z MDF o stałej wysokości 100 mm. Korona może zostać zamontowana na ościeżnicy regulowanej: DIN, DUALE, drewnianej i exclusive (nie dotyczy ościeżnic w łączeniu opasek pod kątem 90°).

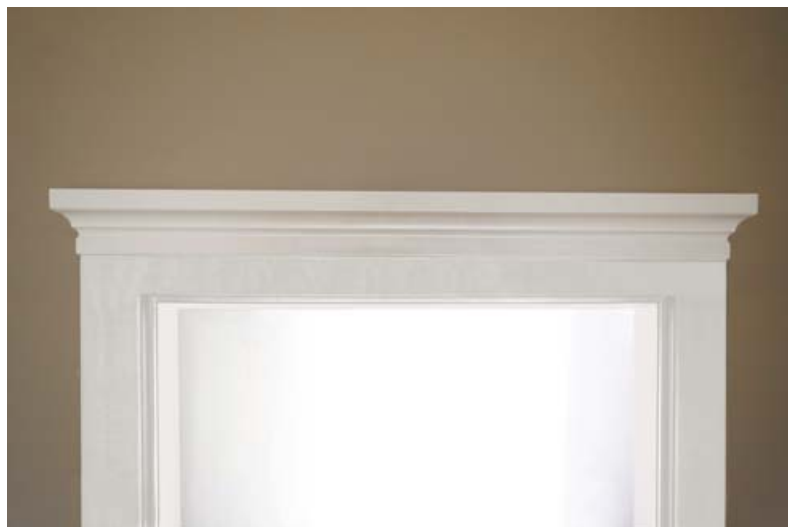

CENNIK

Grupa kolorystyczna	Cena w zł: netto (brutto)
PP	200,00 (246,00)
CPL	170,00 (209,10)
CLPL	160,00 (196,80)
FF i LAK	120,00 (147,60)

OPCJE ZA DOPŁATĄ

szerokość 100 i 110	25%
korona do drzwi dwuskrzydłowych 100-200	25%
nietyпова szerokość	40,00 (49,20)

DOSTĘPNE KOLORY:

GRUPA PP

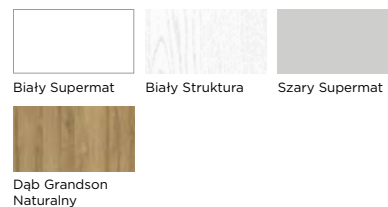

GRUPA CPL

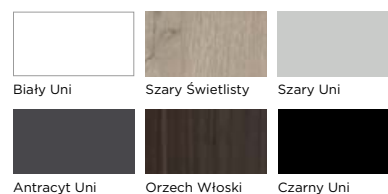

GRUPA CLPL

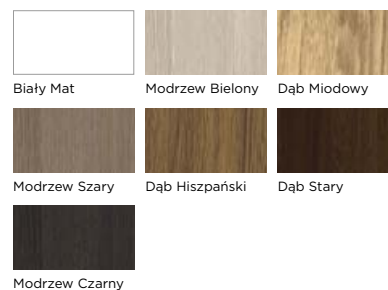

GRUPA FF

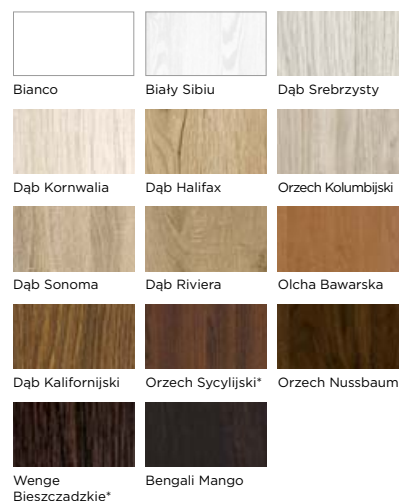

GRUPA LAK

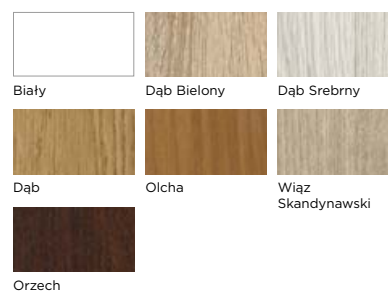

*Do wyczerpania zapasów.

LISTWY PRZYPODŁOGOWE

Listwy przypodłogowe wykonane z MDF są produkowane standardowo na wysokość 100 mm (nie dotyczy SOFT 05 i SOFT 06). Istnieje możliwość wykonania listwy przypodłogowej o innej wysokości:

- listwy niższe są wykonywane bez dopłaty,
- listwy wyższe są wykonywane za dopłatą 100%.

Listwy są sprzedawane w odcinkach o długości 2000 mm, zacięte pod kątem 45 stopni. Montażu listew należy dokonać za pomocą kleju montażowego.

SOFT 01

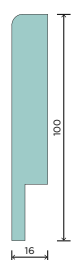

SOFT 04

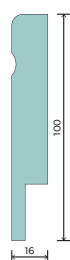

SOFT 05

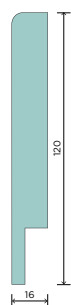

SOFT 06

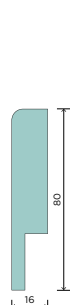

SLANT 02

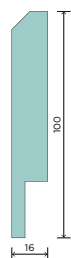

SLANT 03

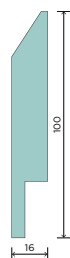

CENNIK

Grupa kolorystyczna	Cena w zł: netto (brutto)/szt.
PP	30,00 (36,90)
CPL	25,00 (30,75)
CLPL	23,00 (28,29)
FF i LAK	16,00 (19,68)

OPCJE ZA DOPLATĄ

zmiana wysokości listwy przypodłogowej: niższa	bez dopłaty
zmiana wysokości listwy przypodłogowej: wyższa	+100%
zmiana grubości listwy przypodłogowej	+100%

*Do wyczerpania zapasów.

Ościeżnice i akcesoria

DOSTĘPNE KOLORY:

GRUPA PP

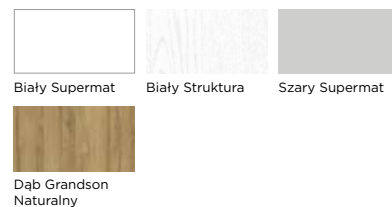

GRUPA CPL

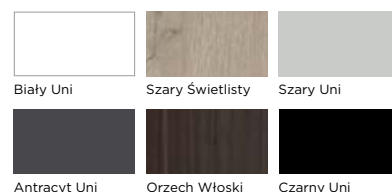

GRUPA CLPL

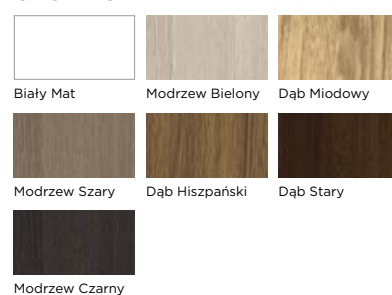

GRUPA FF

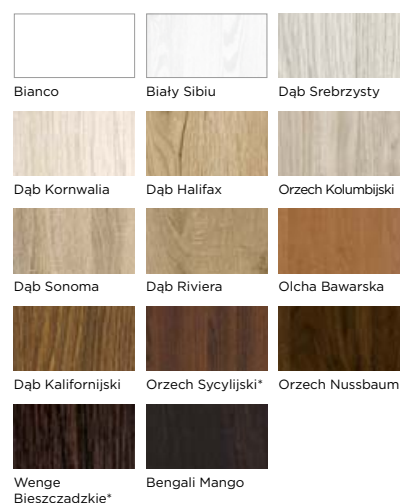

GRUPA LAK

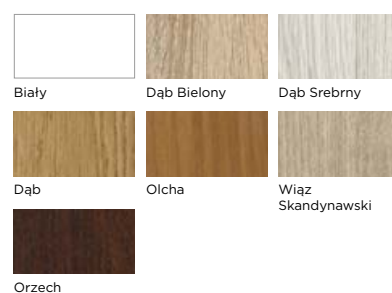

OŚCIEŻNICA STAŁA STALOWA



SZCZEGÓŁY



TABELA WYMIARÓW

Szerokość	W ₂ [mm]	H ₃ [mm]	W ₁ [mm]	H ₂ i H ₄ [mm]	W [mm]	H ₁ [mm]	Sugerowany wymiar otworu montażowego [mm]	
							S _o (min)	H _o (min)
60	697		627		601		671	
70	797		727		701		771	
80	897		827		801		871	
90	997	2065	927	2030	901	2017	971	2052
100	1097		1027		1001		1071	
110	1197		1127		1101		1171	
120-200	1297-2097		1227-2027		1201-2001		1271-2071	

W₂ - szerokość zewnętrzna ościeżnicy

W₁ - szerokość ościeżnicy w felcu

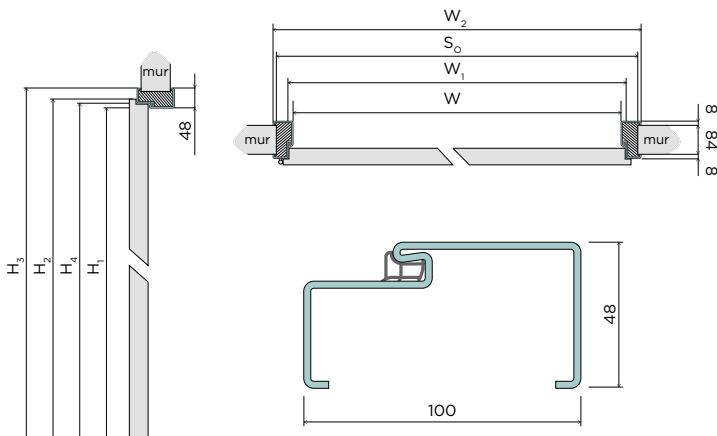
W - szerokość ościeżnicy w świetle

S_o - szerokość otworu w murze (+10 mm/-0 mm)

H₄ - wysokość ościeżnicy w felcu

H₃ - wysokość zewnętrzna ościeżnicy

H₂ - wysokość skrzydła drzwiowego

H₁ - wysokość ościeżnicy w świetle

H_o - wysokość otworu w murze (+5 mm/-0 mm)

CENNIK

Rodzaj	Cena w zł: netto (brutto)	
	szer. 601, 701, 801, 901	szer. 1001, 1101
Przylgowa	332,00 (408,36)	384,00 (460,02)

OPCJE ZA DOPLATĄ

wzmocnienie pod samozamykacz zwykłe	20,00 (24,60)
przystosowanie pod elektrozapczep wraz z osłoną komory zamka i wzmocnieniem pod samozamykacz	90,00 (110,70)
ościeżnice z blachy ocynkowanej	+10%
elektrozapczep rewersyjny GEZE	120,00 (147,60)
ościeżnica w pozostałych kolorach z palety RAL (nie dotyczy kolorów intensywnych, metalicznych i perłowych)	+10%
ościeżnica w pozostałych kolorach z palety RAL: kolory intensywne, metaliczne i perłowe	wycena indywidualna

STANDARD WYKONANIA

Konstrukcja:

- wykonana z blachy stalowej o grubości 1,2 mm
- uszczelki dostępne w kolorach: biały, szary, brąz, grafit
- 2 zawiasy w standardzie, 3 zawias jako opcja bez dopłaty
- ościeżnica przeznaczona do montażu w pomieszczeniach z ostatecznie wykończonymi ścianami i posadzką

KOLORYSTYKA

Wykończenie powierzchni:

- ościeżnica lakierowana proszkowo w kolorach standardowych RAL: 9010, 9016, 8003, 8017, 7047, 1001, 7024
- pozostałe kolory według palety RAL dostępne za dopłatą

DOSTĘPNE KOLORY:

RAL

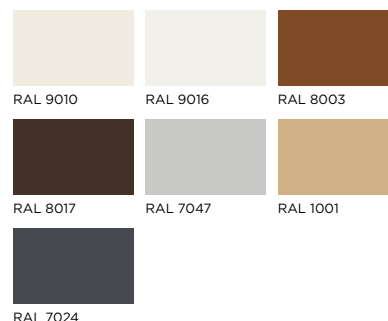

OŚCIEŻNICA KĄTOWA - DUŻA STALOWA



SZCZEGÓŁY



TABELA WYMIARÓW

Szerokość	W ₂ [mm]	H ₃ [mm]	W ₁ [mm]	H ₂ i H ₄ [mm]	W [mm]	H ₁ [mm]	Sugerowany wymiar otworu montażowego [mm]	
							S _o (min)	H _o (min)
60	697		627		601		671	
70	797		727		701		771	
80	897		827		801		871	
90	997	2065	927	2030	901	2017	971	2052
100	1097		1027		1001		1071	
110	1197		1127		1101		1171	
120-200	1297-2097		1227-2027		1201-2001		1271-2071	

W₂ - szerokość ościeżnicy zewnętrzna
W₁ - szerokość ościeżnicy w felcu
W - szerokość ościeżnicy w świetle
S_o - szerokość otworu w murze (+10 mm/-0 mm)

H₄ - wysokość ościeżnicy w felcu
H₃ - wysokość ościeżnicy zewnętrzna
H₂ - wysokość skrzydła drzwiowego
H₁ - wysokość ościeżnicy w świetle
H_o - wysokość otworu w murze (+5 mm/-0 mm)

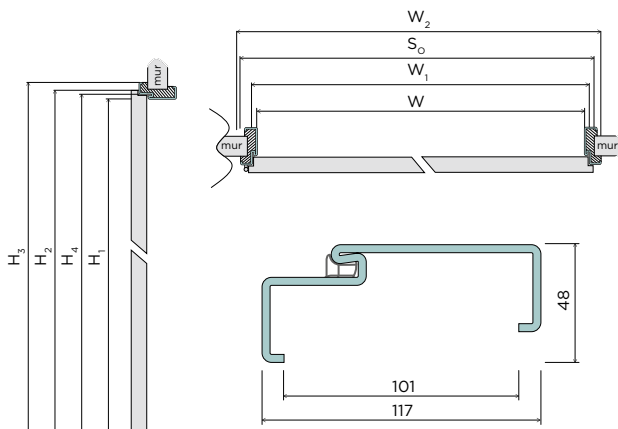
Przeznaczone do wszelkiego typu pomieszczeń: mieszkań, obiektów użyteczności publicznej, biur, hoteli itp. Mogą być stosowane do ścian murowanych oraz ścian wykonanych w zabudowie suchej (kartonowo-gipsowej), do montażu w pomieszczeniach z ostatecznie wykończonymi ścianami i posadzką.

CENNIK

Rodzaj	Cena w zł: netto (brutto)	
	szer. 601, 701, 801, 901	szer. 1001, 1101
Przylgowa	332,00 (408,36)	384,00 (460,02)

OPCJE ZA DOPLATĄ

wzmocnienie pod samozamykacz zwykłe	20,00 (24,60)
przystosowanie pod elektrozaczep wraz z osłoną komory zamka i wzmocnieniem pod samozamykacz	90,00 (110,70)
ościeżnice z blachy ocynkowanej	+10%
elektrozaczep rewersyjny GEZE	120,00 (147,60)
ościeżnica w pozostałych kolorach z palety RAL (nie dotyczy kolorów intensywnych, metalicznych i perłowych)	+10%
ościeżnica w pozostałych kolorach z palety RAL: kolory intensywne, metaliczne i perłowe	wycena indywidualna

STANDARD WYKONANIA

Konstrukcja:

- wykonana z blachy stalowej o grubości 1,2 mm
- uszczelki dostępne w kolorach: biały, szary, brąz, grafit
- 2 zawiasy w standardzie, 3 zawias jako opcja bez dopłaty
- ościeżnica przeznaczona do montażu w pomieszczeniach z ostatecznie wykończonymi ścianami i posadzką

KOLORYSTYKA

Wykończenie powierzchni:

- ościeżnica lakierowana proszkowo w kolorach standardowych RAL: 9010, 9016, 8003, 8017, 7047, 1001, 7024
- pozostałe kolory według palety RAL dostępne za dopłatą

DOSTĘPNE KOLORY:

RAL

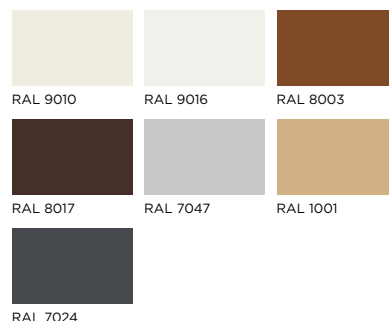

OŚCIEŻNICA REGULOWANA STALOWA



SZCZEGÓŁY



TABELA WYMIARÓW

Szerokość	W ₂ [mm]	H ₃ [mm]	W ₁ [mm]	H ₄ [mm]	H ₂ [mm]	W [mm]	H ₁ [mm]	Sugerowany wymiar otworu montażowego [mm]	
								S _o (min)	H _o (min)
60	717		627			601		684	
70	817		727			701		784	
80	917		827			801		884	
90	1017	2078	927	2033	2030	901	2020	984	2061
100	1117		1027			1001		1084	
110	1217		1127			1101		1184	
120-200	1317-2117		1227-2027			1201-2001		1284-2084	

W₂ - szerokość zewnętrzna ościeżnicy
 W₁ - szerokość ościeżnicy w felcu
 W - szerokość ościeżnicy w świetle
 S_o - szerokość otworu w murze (+10 mm/-0 mm)

H₄ - wysokość ościeżnicy w felcu
 H₃ - wysokość zewnętrzna ościeżnicy
 H₂ - wysokość skrzydła drzwiowego
 H₁ - wysokość ościeżnicy w świetle
 H_o - wysokość otworu w murze (+5 mm/-0 mm)

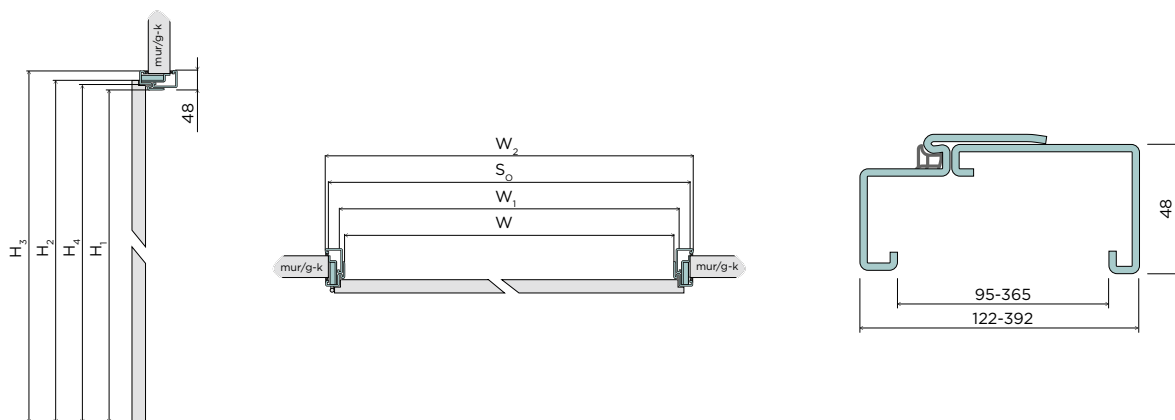
OŚCIEŻNICA REGULOWANA STALOWA

Ościeżnice regulowane stalowe są przeznaczone do zabudowy w różnego rodzaju pomieszczeniach z wykończonymi ścianami i posadzkami, m.in. mieszkań, obiektów użyteczności publicznej, hoteli itp.

KONSTRUKCJA

- wykonana z wysokiej jakości blachy stalowej o grubości 1,5 mm
- kompletna ościeżnica składa się z elementu bazowego, części regulacyjnej, zawiera również uszczelkę, zawiasy oraz komplet zaślepek
- uszczelki dostępne w 3 kolorach: biały, szary, brąz
- 2 zawiasy w standardzie, 3 zawias jako opcja bez dopłaty

KOLORYSTYKA

- ościeżnica lakierowana proszkowo w kolorach standardowych RAL: 9010, 9016, 8003, 8017, 7047, 1001, 7024
- pozostałe kolory według palety RAL dostępne za dopłatą

DOSTĘPNE KOLORY:

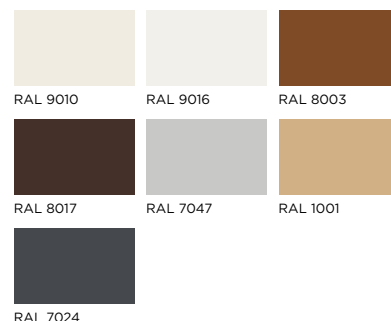

CENNIK

Zakres regulacji min.-maks. [mm]	Cena w zł: netto (brutto)	
	szer. 601, 701, 801, 901	szer. 1001, 1101
95-125	528,00 (649,44)	624,00 (767,52)
125-155	572,00 (703,56)	668,00 (821,64)
155-185	636,00 (782,28)	732,00 (900,36)
185-215	700,00 (861,00)	796,00 (979,08)
215-245	764,00 (939,72)	860,00 (1057,80)
245-275	828,00 (1018,44)	924,00 (1136,52)
275-305	914,00 (1124,22)	1010,00 (1242,30)
305-335	1000,00 (1023,00)	1096,00 (1348,08)
335-365	1084,00 (1333,32)	1182,00 (1453,86)

OPCJE ZA DOPŁATĄ

wzmocnienie pod samozamykacz zwykłe	20,00 (24,60)
przystosowanie pod elektrozaczep wraz z osłoną komory zamka i wzmocnieniem pod samozamykacz	90,00 (110,70)
ościeżnice z blachy ocynkowanej	+10%
elektrozaczep rewersyjny GEZE	120,00 (147,60)
ościeżnica w pozostałych kolorach z palety RAL (nie dotyczy kolorów intensywnych, metalicznych i perłowych)	+10%
ościeżnica w pozostałych kolorach z palety RAL: kolory intensywne, metaliczne i perłowe	wycena indywidualna

KLAMKI

SZYLD DZIELONY KWADRAT

Q5S SALVIA



DOSTĘPNE KOLORY:



chrom
polerowany

chrom
szczotkowany



nikiel
szczotkowany

czarny

Grubość szyldu klamki: 5 mm	Cena w zł: netto (brutto)
klamka	220,00 (270,60)
szyld dolny - klucz 	65,00 (79,95)
szyld dolny - wkładka 	65,00 (79,95)
szyld dolny - WC 	95,00 (116,85)

Q5S IRIS



DOSTĘPNE KOLORY:





chrom
polerowany

chrom
szczotkowany



nikiel
szczotkowany

czarny

Grubość szyldu klamki: 5 mm	Cena w zł: netto (brutto)
klamka	240,00 (295,20)
szyld dolny - klucz 	65,00 (79,95)
szyld dolny - wkładka 	65,00 (79,95)
szyld dolny - WC 	95,00 (116,85)

LARISA



DOSTĘPNE KOLORY:





chrom
polerowany

chrom
satynowy



złoto

czarny

Grubość szyldu klamki: 7 mm	Cena w zł: netto (brutto)
klamka	240,00 (295,20)
szyld dolny - klucz 	55,00 (67,65)
szyld dolny - wkładka 	55,00 (67,65)
szyld dolny - WC 	85,00 (104,55)

ESA VIS



DOSTĘPNE KOLORY:



chrom+czarny

chrom+biały

Grubość szyldu klamki: 7 mm	Cena w zł: netto (brutto)
klamka	400,00 (492,00)
szyld dolny - klucz 	95,00 (116,85)
szyld dolny - wkładka 	95,00 (116,85)
szyld dolny - WC 	200,00 (246,00)

ZOE FIT



DOSTĘPNE KOLORY:



chrom

chrom satynowy



czarny

Grubość szyldu klamki: 6 mm	Cena w zł: netto (brutto)
klamka	180,00 (221,40)
szyld dolny - klucz 	58,00 (71,34)
szyld dolny - wkładka 	58,00 (71,34)
szyld dolny - WC 	80,00 (98,40)

NESH Q



DOSTĘPNE KOLORY:



chrom

chrom satynowy



czarny

Grubość szyldu klamki: 10 mm	Cena w zł: netto (brutto)
klamka	137,00 (168,51)
szyld dolny - klucz 	50,00 (61,50)
szyld dolny - wkładka 	50,00 (61,50)
szyld dolny - WC 	74,00 (91,02)

WARNA FIT



DOSTĘPNE KOLORY:



złoto

Grubość szyldu klamki: 6 mm	Cena w zł: netto (brutto)
klamka	210,00 (258,30)
szyld dolny - klucz 	58,00 (71,34)
szyld dolny - wkładka 	58,00 (71,34)
szyld dolny - WC 	87,00 (107,01)

SPYQ



DOSTĘPNE KOLORY:



chrom



chrom satynowy



czarny

Grubość szyldu klamki: 10 mm	Cena w zł: netto (brutto)
klamka	166,00 (204,18)
szyld dolny - klucz 	50,00 (61,50)
szyld dolny - wkładka 	50,00 (61,50)
szyld dolny - WC 	74,00 (91,02)

UNICO



DOSTĘPNE KOLORY:



czarny mat



biały mat



grafit
strukturalny

Grubość szyldu klamki: 11 mm	Cena w zł: netto (brutto)
klamka	48,00 (59,04)
szyld dolny - klucz 	18,00 (22,14)
szyld dolny - wkładka 	18,00 (22,14)
szyld dolny - WC 	26,00 (31,98)

CASCADA



DOSTĘPNE KOLORY:

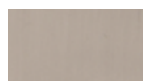

nikiel
szcztokowany



mosiądz
antyczny



satyna
grafitowa

Grubość szyldu klamki: 11 mm	Cena w zł: netto (brutto)
klamka	53,00 (65,19)
szyld dolny - klucz 	20,00 (24,60)
szyld dolny - wkładka 	20,00 (24,60)
szyld dolny - WC 	29,00 (35,67)

ARCO



DOSTĘPNE KOLORY:

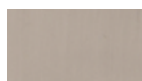

nikiel
szcztokowany



mosiądz
antyczny



satyna
grafitowa

Grubość szyldu klamki: 11 mm	Cena w zł: netto (brutto)
klamka	52,00 (63,96)
szyld dolny - klucz 	20,00 (24,60)
szyld dolny - wkładka 	20,00 (24,60)
szyld dolny - WC 	29,00 (35,67)

IRIS



DOSTĘPNE KOLORY:



nikiel
szcztokowany



mosiądz
antyczny

Grubość szyldu klamki: 11 mm	Cena w zł: netto (brutto)
klamka	49,00 (60,27)
szyld dolny - klucz 	20,00 (24,60)
szyld dolny - wkładka 	20,00 (24,60)
szyld dolny - WC 	29,00 (35,67)

KLAMKI

SZYLD DZIELONY KWADRAT - PPOŻ.

Zamawiając klamki PPOŻ., należy określić grubość skrzydła w celu dopasowania odpowiedniego zestawu montażowego.

KVADRAT 1701 PPOŻ.



KVADRAT 1702 PPOŻ.



KVADRAT 1703 PPOŻ.



DOSTĘPNE KOLORY:

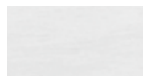

stal nierdzewna

**Grubość szyldu klamki:
9 mm**

**Cena w zł:
netto (brutto)**

klamka 1701

49,00
(60,27)

klamka 1702

70,00
(86,10)

klamka 1703

65,00
(79,95)

szyld dolny - klucz



19,00
(23,37)

szyld dolny - wkładka



19,00
(23,37)

szyld dolny - WC



48,00
(59,04)

SZYLD DZIELONY OKRĄGŁY

R OLEANDRO



DOSTĘPNE KOLORY:

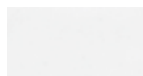

chrom
polerowany



chrom
szcztokowany



nikiel
szcztokowany



czarny

**Grubość szyldu klamki:
10 mm**

**Cena w zł:
netto (brutto)**

klamka

120,00
(147,60)

szyld dolny -
klucz



45,00
(55,35)

szyld dolny -
wkładka



45,00
(55,35)

szyld dolny -
WC



85,00
(104,55)

R FRAGOLA



DOSTĘPNE KOLORY:

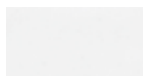

chrom
polerowany



chrom
szcztokowany



nikiel
szcztokowany



czarny

**Grubość szyldu klamki:
10 mm**

**Cena w zł:
netto (brutto)**

klamka

120,00
(147,60)

szyld dolny -
klucz



45,00
(55,35)

szyld dolny -
wkładka



45,00
(55,35)

szyld dolny -
WC



85,00
(104,55)

R5S VIOLA



DOSTĘPNE KOLORY:

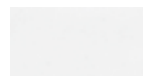

chrom
polerowany



chrom
szcztokowany



nikiel
szcztokowany



czarny

**Grubość szyldu klamki:
5 mm**

**Cena w zł:
netto (brutto)**

klamka

200,00
(246,00)

szyld dolny -
klucz



55,00
(67,65)

szyld dolny -
wkładka



55,00
(67,65)

szyld dolny -
WC



85,00
(104,55)

SZYLD DZIELONY OKRĄGŁY

RADIUS FIT



DOSTĘPNE KOLORY:



chrom

chrom satynowy

Grubość szyldu klamki: 6 mm		Cena w zł: netto (brutto)
klamka		220,00 (270,60)
szyld dolny - klucz		55,00 (67,65)
szyld dolny - wkładka		55,00 (67,65)
szyld dolny - WC		75,00 (92,25)

NESH



DOSTĘPNE KOLORY:



chrom

chrom satynowy



czarny

Grubość szyldu klamki: 10 mm		Cena w zł: netto (brutto)
klamka		140,00 (172,20)
szyld dolny - klucz		55,00 (67,65)
szyld dolny - wkładka		55,00 (67,65)
szyld dolny - WC		80,00 (98,40)

ISA



DOSTĘPNE KOLORY:



chrom
polerowany

chrom
satynowy



złoto

czarny

Grubość szyldu klamki: 7 mm		Cena w zł: netto (brutto)
klamka		155,00 (190,65)
szyld dolny - klucz		50,00 (61,50)
szyld dolny - wkładka		50,00 (61,50)
szyld dolny - WC		80,00 (98,40)

ODA



DOSTĘPNE KOLORY:



chrom
polerowany

chrom
satynowy



złoto

czarny

Grubość szyldu klamki: 7 mm		Cena w zł: netto (brutto)
klamka		145,00 (178,35)
szyld dolny - klucz		50,00 (61,50)
szyld dolny - wkładka		50,00 (61,50)
szyld dolny - WC		80,00 (98,40)

CLASSICO



DOSTĘPNE KOLORY:



nikiel
szczotkowany



mosiądz
antyczny

Grubość szyldu klamki: 11 mm		Cena w zł: netto (brutto)
klamka		42,00 (51,66)
szyld dolny - klucz		15,00 (18,45)
szyld dolny - wkładka		15,00 (18,45)
szyld dolny - WC		24,00 (29,52)

KLAMKI

SZYLD DZIELONY OKRĄGŁY



VOLATIS



DOSTĘPNE KOLORY:



nikiel
szcztokowany mosiądz
antyczny

Grubość szyldu klamki: 11 mm	Cena w zł: netto (brutto)
klamka	42,00 (51,66)
szyld dolny - klucz 	15,00 (18,45)
szyld dolny - wkładka 	15,00 (18,45)
szyld dolny - WC 	24,00 (29,52)



ADULAR



DOSTĘPNE KOLORY:



nikiel
szcztokowany mosiądz
antyczny

Grubość szyldu klamki: 11 mm	Cena w zł: netto (brutto)
klamka	36,00 (44,28)
szyld dolny - klucz 	15,00 (18,45)
szyld dolny - wkładka 	15,00 (18,45)
szyld dolny - WC 	24,00 (29,52)

DISCRETO



DOSTĘPNE KOLORY:



nikiel
szcztokowany mosiądz
antyczny

Grubość szyldu klamki: 11 mm	Cena w zł: netto (brutto)
klamka	44,00 (54,12)
szyld dolny - klucz 	15,00 (18,45)
szyld dolny - wkładka 	15,00 (18,45)
szyld dolny - WC 	24,00 (29,52)

SZYLD DZIELONY OKRĄGŁY - PPOŻ.

Zamawiając klamki PPOŻ., należy określić grubość skrzydła drzwiowego w celu dopasowania odpowiedniego zestawu montażowego.

OVAL 1701 PPOŻ.



OVAL 1704 PPOŻ.



OVAL 1702 PPOŻ.



DOSTĘPNE KOLORY:

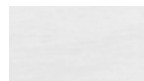

stal nierdzewna

Grubość szyldu klamki: 9 mm	Cena w zł: netto (brutto)
klamka OVAL 1701	45,00 (55,35)
klamka OVAL 1702	75,00 (92,25)
klamka OVAL 1704	45,00 (55,35)
szyld dolny - klucz 	11,00 (13,53)
szyld dolny - wkładka 	11,00 (13,53)
szyld dolny - WC 	40,00 (49,20)

SZYLD DŁUGI - PPOŻ.

OLARIX 72 PPOŻ.



DOSTĘPNE KOLORY:



stal nierdzewna

Grubość szyldu klamki: 8 mm	Cena w zł: netto (brutto)
klamka klucz	100,00 (123,00)
klamka wkładka	100,00 (123,00)
klamka WC	145,00 (178,35)

SZYLD DŁUGI

BELIA DS



DOSTĘPNE KOLORY:



nikiel satynowy

Grubość szyldu klamki: 10 mm	Cena w zł: netto (brutto)
klamka klucz	70,00 (86,10)
klamka wkładka	70,00 (86,10)
klamka WC	80,00 (98,40)

ALTIVA DS



DOSTĘPNE KOLORY:



nikiel
szczotkowany mosiądz
antyczny

Grubość szyldu klamki: 9,5 mm	Cena w zł: netto (brutto)
klamka klucz	48,00 (59,04)
klamka wkładka	48,00 (59,04)
klamka WC	55,00 (67,65)

ADULAR DS



DOSTĘPNE KOLORY:



nikiel
szczotkowany mosiądz
antyczny

Grubość szyldu klamki: 9,5 mm	Cena w zł: netto (brutto)
klamka klucz	38,00 (46,74)
klamka wkładka	38,00 (46,74)
klamka WC	44,00 (54,12)

ARCO DS



DOSTĘPNE KOLORY:



nikiel
szczotkowany mosiądz
antyczny

Grubość szyldu klamki: 9,5 mm	Cena w zł: netto (brutto)
klamka klucz	45,00 (55,35)
klamka wkładka	45,00 (55,35)
klamka WC	52,00 (63,96)

IRIS DS



DOSTĘPNE KOLORY:



nikiel
szczotkowany mosiądz
antyczny

Grubość szyldu klamki: 9,5 mm	Cena w zł: netto (brutto)
klamka klucz	48,00 (59,04)
klamka wkładka	48,00 (59,04)
klamka WC	55,00 (67,65)

CASCADA DS



DOSTĘPNE KOLORY:



nikiel
szczotkowany mosiądz
antyczny

Grubość szyldu klamki: 10 mm	Cena w zł: netto (brutto)
klamka klucz	50,00 (61,50)
klamka wkładka	50,00 (61,50)
klamka WC	62,00 (76,26)

KLAMKI

KLAMKI WEJŚCIOWE

Zamawiając klamki wejściowe należy określić jej kierunek. Kierunek klamki jest zgodny z kierunkiem skrzydła drzwiowego gdy jest ono otwierane do wewnątrz mieszkania.

LAMBDA



DOSTĘPNE KOLORY:



inox patyna

**Rozstaw:
72 mm**

**Klasa antywłamaniowości:
I KLASA** **Cena w zł:
netto
(brutto)**

**Grubość szyldu klamki:
8 mm**

klamka	115,00 (141,45)
szyld górny	40,00 (49,20)

TOTAL



DOSTĘPNE KOLORY:



inox

**Rozstaw:
72 mm**

**Klasa antywłamaniowości:
I KLASA** **Cena w zł:
netto
(brutto)**

**Grubość szyldu klamki:
8 mm**

klamka	145,00 (178,35)
szyld górny	80,00 (98,40)

HAGA



DOSTĘPNE KOLORY:



inox tytan czarny

**Rozstaw:
72 mm**

**Klasa antywłamaniowości:
BEZKLASOWA** **Cena w zł:
netto
(brutto)**

**Grubość szyldu klamki:
8 mm**

klamka	160,00 (196,80)
szyld górny	70,00 (86,10)

ROYAL



DOSTĘPNE KOLORY:



inox tytan czarny

**Rozstaw:
72 mm**

**Klasa antywłamaniowości:
III KLASA** **Cena w zł:
netto
(brutto)**

**Grubość szyldu klamki:
12 mm**

klamka	340,00 (418,20)
szyld górny	200,00 (246,00)

PRESTIGE



DOSTĘPNE KOLORY:



inox tytan czarny

**Rozstaw:
72 mm**

**Klasa antywłamaniowości:
III KLASA** **Cena w zł:
netto
(brutto)**

**Grubość szyldu klamki:
12 mm**

klamka	340,00 (418,20)
szyld górny	200,00 (246,00)

AKCESORIA

VIVENTO CLEANER

Profesjonalny zestaw do czyszczenia, odświeżania i regeneracji powierzchni drzwi.

W skład zestawu PREMIUM DOOR CARE wchodzi 2 preparaty o pojemności 250 ml: Vivento Door Cleaner oraz Vivento Door Refresher.



CENNIK

PREMIUM DOOR CARE	Cena w zł netto (brutto) / kpl
Vivento Door Cleaner 250 ml	82,00 (100,86 zł)
Vivento Door Refresher 250 ml	82,00 (100,86 zł)



USZCZELKI

CENNIK

RODZAJ	Cena za mb w zł netto (brutto)
do ościeżnicy stałej i regulowanej (z wyjątkiem ościeżnicy ZOS), biała, beżowa lub brązowa	2,00 (2,46)
do ościeżnicy regulowanej ZOS, biała, beżowa lub brązowa	7,00 (8,61)
do belki odbojowej, bezbarwna	7,00 (8,61)

ODBOJE WOLNOSTOJĄCE



CENNIK

KOLOR	Cena w zł netto (brutto)	
	NISKI	WYSOKI
nikiel	44,00 (54,12)	44,00 (54,12)
patyna	44,00 (54,12)	44,00 (54,12)

ELEKTROZACZEPY I SAMOZAMYKACZE



GR200



DES7



ITS96



DES7 SLIM



PPOŻ. 447 FIRE

CENNIK

RODZAJ	Kolor	PPOŻ	Maks. waga skrzydła	Maks. szerokość skrzydła	Cena w zł netto (brutto)
samoamykacz nawierzchniowy Groom 200 z ramieniem	srebrny, biały lub brązowy	tak	100 kg	1250 mm	210,00 (258,30)
samoamykacz nawierzchniowy Groom 200 z ramieniem z blokadą	srebrny, biały lub brązowy	nie	100 kg	1250 mm	310,00 (381,30)
samoamykacz wpuszczany ITS96 z szyną (lewy lub prawy)	srebrny	tak	130 kg	1100 mm	590,00 (725,70)
samoamykacz wpuszczany ITS96 GSR z szyną, do drzwi dwuskrzydłowych z regulatorem kolejności zamykania	srebrny	tak	130 kg	1100 mm, nie mniej niż 70	2025,00 (2490,75)
elektrozaczep DES7 symetryczny rewersyjny, 12 V	srebrny	nie	n/d	n/d	118,00 (145,14)
elektrozaczep DES7 SLIM symetryczny rewersyjny do drzwi dwuskrzydłowych, 12 V	srebrny	nie	n/d	n/d	180,00 (221,40)
elektrozaczep PPOŻ. 447 FIRE, 6-12 V, 12 V lub 24 V)	srebrny	tak	n/d	n/d	895,00 (1100,85)
blacha montażowa do elektrozaczepów, długa	srebrny	tak	n/d	n/d	35,00 (43,05)

AKCESORIA

WKŁADKI PATENTOWE

(także do drzwi PPOŻ.)

DOSTĘPNE KOLORY:

- mosiądz
- nikiel



CENNIK

ROZMIAR	Cena w zł netto (brutto)	
	BEZ GAŁKI	Z GAŁKĄ
25/25	28,00 (34,44)	-
25/30	29,00 (35,67)	-
25/35	31,00 (38,13)	-
25/40	33,00 (40,59)	-
28/36	30,00 (36,90)	42,00 (51,66)
30/30	28,00 (34,44)	40,00 (49,20)
30/35	32,00 (39,36)	42,00 (51,66)
30/40	35,00 (43,05)	43,00 (52,89)
30/45	40,00 (49,20)	46,00 (56,58)
30/50	42,00 (51,66)	48,00 (59,04)
30/60	48,00 (59,04)	-
35/30	32,00 (39,36)	42,00 (51,66)
35/35	36,00 (44,28)	45,00 (55,35)
35/40	40,00 (49,20)	46,00 (56,58)
35/45	42,00 (51,66)	48,00 (59,04)
35/50	45,00 (55,35)	49,00 (60,27)
35/55	48,00 (59,04)	53,00 (65,19)
40/40	42,00 (51,66)	48,00 (59,04)
40/50	47,00 (57,81)	53,00 (65,19)
45/45	47,00 (57,81)	55,00 (67,65)
45/55	52,00 (63,96)	58,00 (71,34)

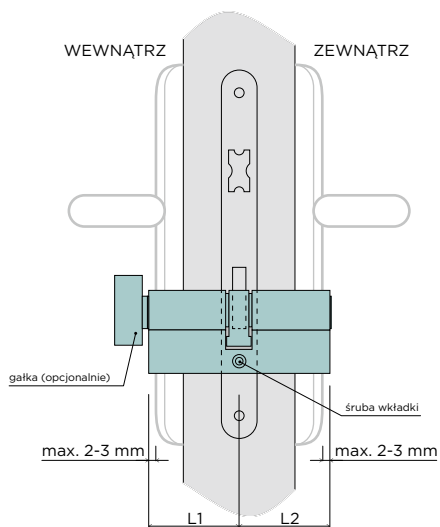

ZESTAW WKŁADEK W SYSTEMIE JEDNEGO KLUCZA

W ZESTAWIE:

- 2 wkładki
- 5 indywidualnie numerowanych kluczy

DOSTĘPNE KOLORY:

- mosiądz
- nikiel



CENNIK

ROZMIAR	Cena w zł netto (brutto)
	KOMPLET DWÓCH WKŁADEK
30/30+ G30/30	95,00 (116,85)
30/35+ G30/35	105,00 (129,15)
30/35+ G35/30	105,00 (129,15)
30/40+ G30/40	115,00 (141,45)
30/40+ G40/30	115,00 (141,45)
30/45+ G30/45	120,00 (147,60)
30/45+ G45/30	120,00 (147,60)
30/50+ G30/50	125,00 (153,75)
30/50+ G50/30	125,00 (153,75)
30/55+ G30/55	135,00 (166,05)
30/55+ G55/30	135,00 (166,05)
35/35+ G35/35	115,00 (141,45)
35/40+ G35/40	120,00 (147,60)
35/40+ G40/35	120,00 (147,60)
35/45+ G35/45	125,00 (153,75)
35/45+ G45/35	125,00 (153,75)
35/50+ G35/50	135,00 (166,05)
35/50+ G50/35	135,00 (166,05)
35/55+ G35/55	145,00 (178,35)
35/55+ G55/35	145,00 (178,35)
40/40+ G40/40	125,00 (153,75)
40/45+ G40/45	135,00 (166,05)
40/45+ G45/40	135,00 (166,05)
40/50+ G40/50	145,00 (178,35)
40/50+ G50/40	145,00 (178,35)
45/45+ G45/45	145,00 (178,35)

OZNACZENIA:

L1 - długość od środka zamka do krawędzi szyldu wewnętrznego
 L2 - długość od środka zamka do krawędzi szyldu zewnętrznego

- Oś wkładki wskazuje śruba montażowa widoczna na każdym zamku od strony czoła drzwi.
- Długość wkładki należy dobrać tak, aby z każdej strony drzwi wkładka ponad tarcze nie wystawała o więcej niż 3 mm. Jeżeli decydujemy się na zakup wkładki z gałką należy pamiętać, że szczególnie ważne jest określenie po stronie którego wymiaru ma być gałka.

AKCESORIA

ZAMKI



zamek na klucz

zamek na wkładkę patentową

zamek z blokadą

zamek trzpieniowy dolny na wkładkę patentową



zamek trzpieniowy górny na wkładkę patentową

zamek hakowy, szyld okrągły

zamek hakowy, szyld kwadratowy

CENNIK

RODZAJ	Cena w zł netto (brutto)
zamek na klucz, z blokadą lub na wkładkę patentową, cynk biały	15,00 (18,45)
zamek na klucz, z blokadą lub na wkładkę patentową, nikiel	20,00 (24,60)
zamek hakowy na klucz lub na wkładkę patentową	185,00 (227,55)
zamek hakowy z blokadą	235,00 (289,05)
zamek magnetyczny	50,00 (61,50)

WIZJER PANORAMICZNY 200°



chrom

stal nierdzewna szlifowana

satyna chrom

satyna nikiel

mosiądz

patyna

biały

czarny mat

CENNIK

KOLOR	Cena w zł netto (brutto)
chrom, stal nierdzewna szlifowana, satyna chrom, satyna nikiel, mosiądz, patyna, biały, czarny mat	75,00 (92,25)

OSŁONKI NA ZAWIASY



CENNIK

KOLOR	Cena w zł netto (brutto) / 1 kpl. (2 szt.)
brąz, chrom lakierowany, chrom satynowy, mosiądz, nikiel, czarna	8,00 (9,84)

Dostępne rozmiary: Ø 15, Ø 16, Ø 20.

INFORMACJE TECHNICZNE

SKRZYDŁO DRZWIOWE

PRZYLGOWE W NORMIE POLSKIEJ

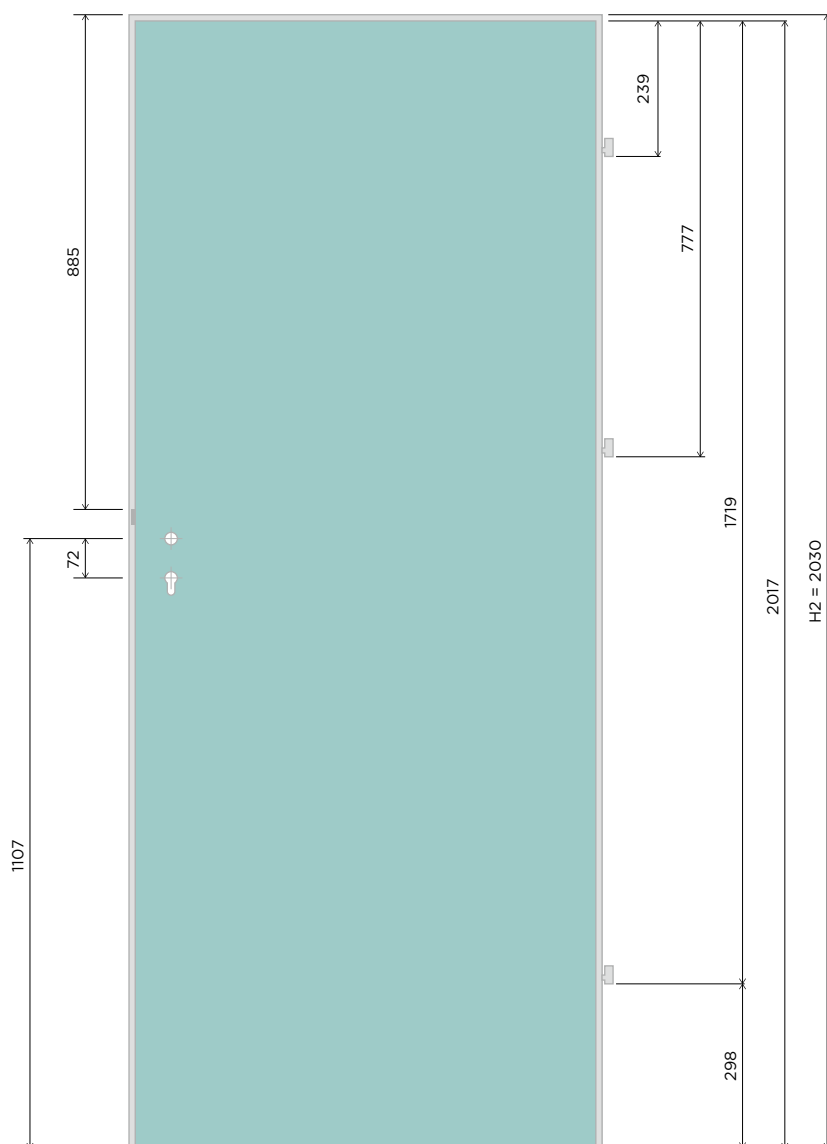

WENTYLACJA

W celu zapewnienia prawidłowej wentylacji (0,022 m²) w skrzydłach drzwiowych łazienkowych zaleca się zastosowanie jednego z poniższych rozwiązań:

- zastosowanie tulei wentylacyjnych oraz pozostawienie odpowiedniego prześwitu pomiędzy skrzydłem drzwiowym a poziomem gotowej podłogi, w zależności od szerokości drzwi
- zastosowanie podcienia wentylacyjnego oraz pozostawienie odpowiedniego prześwitu pomiędzy skrzydłem drzwiowym a poziomem gotowej podłogi, w zależności od szerokości drzwi
- zastosowanie kratki wentylacyjnej

Skrzydło drzwiowe	Szerokość w felcu skrzydła drzwiowego S1 [mm]	Szerokość całkowita skrzydła drzwiowego S2 [mm]
60	618	644
70	718	744
80	818	844
90	918	944
100	1018	1044

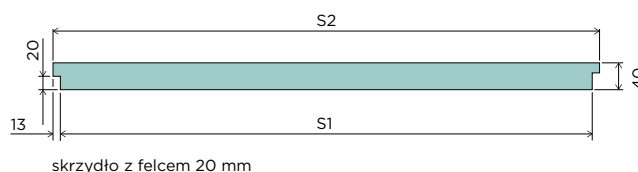

UWAGA!

Sposób wykończenia oraz konstrukcja skrzydła drzwiowego dopuszczają korektę długości we własnym zakresie poprzez podcięcie od dołu, jednak nie więcej niż 60 mm w przypadku skrzydeł drzwiowych na konstrukcji drewnianej i 30 mm w przypadku skrzydeł drzwiowych na konstrukcji z MDF. Nie można skracać we własnym zakresie drzwi dwuskrzydłowych oraz bezprzylgowych do systemów przesuwanych.

INFORMACJE TECHNICZNE

WYMIARY DRZWI WEWNĄTRZLOKALOWYCH

JEDNOSKRZYDŁOWYCH W NORMIE POLSKIEJ

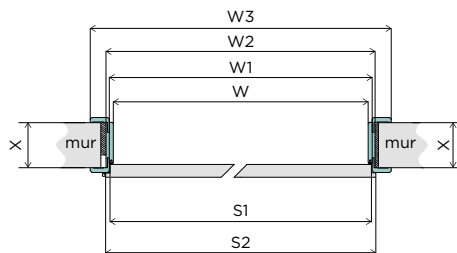

DRZWI WEWNĄTRZLOKALOWE Z OŚCIEŻNICAMI STAŁYMI

	Rozmiar	W [mm]	W1 [mm]	W2 [mm]	S1 [mm]	S2 [mm]	H1 [mm]	H2 [mm]	H3 [mm]	W0 [mm]	H0 [mm]
stała MDF	60	603	624	691	618	644	2019	2030	2063	710	2075
	70	703	724	791	718	744				810	
	80	803	824	891	818	844				910	
	90	903	924	991	918	944				1010	
	100	1003	1024	1091	1018	1044				1110	
	110	1103	1124	1191	1118	1144				1210	
stała drewniana	60	601	624	689	618	644	2017	2030	2061	710	2075
	70	701	724	789	718	744				810	
	80	801	824	889	818	844				910	
	90	901	924	989	918	944				1010	
	100	1001	1024	1089	1018	1044				1110	
	110	1101	1124	1189	1118	1144				1210	

DRZWI WEWNĄTRZLOKALOWE Z OŚCIEŻNICAMI REGULOWANYMI

	Rozmiar	W [mm]	W1 [mm]	W2 [mm]	W3 [mm] 60/80/100*	S1 [mm]	S2 [mm]	H1 [mm]	H2 [mm]	H3 [mm]	H4 [mm] 60/80/100*	W0 [mm]	H0 [mm]
Zabudowa Ościeżnicy Stalowej ZOS	60	570	626	594	726	618	644	2000	2030	2012	2078	594-600	2020
	70	670	726	694	826	718	744					694-700	
	80	770	826	794	926	818	844					794-800	
	90	870	926	894	1026	918	944					894-900	
	100	970	1026	994	1126	1018	1044					994-1000	
	110	1070	1126	1094	1226	1118	1144					1094-1100	
ościeżnica regulowana DIN, DUALE	60	603	624	647	745/785/825	618	644	2017	2030	2039	2088/2108/2128	675	2055
	70	703	724	747	845/885/925	718	744					775	
	80	803	824	847	945/985/1025	818	844					875	
	90	903	924	947	1045/1085/1125	918	944					975	
	100	1003	1024	1047	1145/1185/1225	1018	1044					1075	
	110	1103	1124	1147	1245/1285/1325	1118	1144					1175	

OZNACZENIA:

- W - szerokość ościeżnicy w świetle
- W1 - szerokość ościeżnicy w felcu
- W2 - szerokość zewnętrzna ościeżnicy
- W3 - szerokość ościeżnicy z opaskami (*dla ościeżnicy DIN szerokość z opaskami 60 mm, 80 mm oraz 100 mm)
- S1 - szerokość skrzydła drzwiowego w felcu
- S2 - szerokość całkowita skrzydła drzwiowego
- H1 - wysokość ościeżnicy w świetle
- H2 - wysokość skrzydła drzwiowego
- H3 - wysokość zewnętrzna ościeżnicy
- H4 - wysokość ościeżnicy z opaskami (*dla ościeżnicy DIN wysokość z opaskami 60 mm, 80 mm oraz 100 mm)
- W0 - sugerowana szerokość otworu montażowego
- H0 - sugerowana wysokość otworu montażowego

INFORMACJE TECHNICZNE

WYMIARY DRZWI WEWNĄTRZLOKALOWYCH

JEDNOSKRZYDŁOWYCH W NORMIE

CZESKIEJ I SŁOWACKIEJ (CZ) (SK)

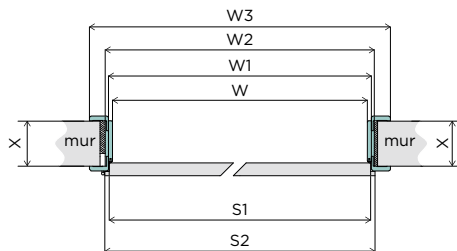

Przedstawione w tabelach szerokości skrzydeł drzwiowych nie dotyczą kolekcji PRESTIGE i BRILLIANT, które produkowane są w szerokościach odpowiadającym normie polskiej.

DRZWI WEWNĄTRZLOKALOWE Z OŚCIEŻNICAMI STAŁYMI

	Rozmiar	W [mm]	W1 [mm]	W2 [mm]	S1 [mm]	S2 [mm]	H1 [mm]	H2 [mm]	H3 [mm]	W0 [mm]	H0 [mm]
stała MDF	60	605	626	693	620	646	1972	1983	2016	710	2030
	70	705	726	793	720	746				810	
	80	805	826	893	820	846				910	
	90	905	926	993	920	946				1010	
	100	1005	1026	1093	1020	1046				1110	
	110	1105	1126	1193	1120	1146				1210	
stała drewniana	60	603	626	691	620	646	1970	1983	2014	710	2030
	70	703	726	791	720	746				810	
	80	803	826	891	820	846				910	
	90	903	926	991	920	946				1010	
	100	1003	1026	1091	1020	1046				1110	
	110	1103	1126	1191	1120	1146				1210	

DRZWI WEWNĄTRZLOKALOWE Z OŚCIEŻNICAMI REGULOWANYMI

	Rozmiar	W [mm]	W1 [mm]	W2 [mm]	W3 [mm]	S1 [mm]	S2 [mm]	H1 [mm]	H2 [mm]	H3 [mm]	H4 [mm]	W0 [mm]	H0 [mm]
Zabudowa Ościeżnicy Stalowej ZOS	60	572	628	596	728	620	646	1955	1983	1967	2033	596-602	1970
	70	672	728	696	828	720	746					696-702	
	80	772	828	796	928	820	846					796-802	
	90	872	928	896	1028	920	946					896-902	
	100	972	1028	996	1128	1020	1046					996-1002	
	110	1072	1128	1096	1228	1120	1146					1096-1102	
ościeżnica regulowana DIN, DUALE	60	605	626	649	747/787/827	620	646	1972	1983	1994	2043/ 2063/2083	675	2010
	70	705	726	749	847/887/927	720	746					775	
	80	805	826	849	947/987/1027	820	846					875	
	90	905	926	949	1047/1087/1127	920	946					975	
	100	1005	1026	1049	1147/1187/1227	1020	1046					1075	
	110	1105	1126	1149	1247/1287/1327	1120	1146						

OZNACZENIA:

- W - szerokość ościeżnicy w świetle
- W1 - szerokość ościeżnicy w felcu
- W2 - szerokość zewnętrzna ościeżnicy
- W3 - szerokość ościeżnicy z opaskami (*dla ościeżnicy DIN oraz DUALE szerokość z opaskami 60 mm, 80 mm oraz 100 mm)
- S1 - szerokość skrzydła drzwiowego w felcu
- S2 - szerokość całkowita skrzydła drzwiowego
- H1 - wysokość ościeżnicy w świetle
- H2 - wysokość skrzydła drzwiowego
- H3 - wysokość zewnętrzna ościeżnicy
- H4 - wysokość ościeżnicy z opaskami (*dla ościeżnicy DIN oraz DUALE wysokość z opaskami 60 mm, 80 mm oraz 100 mm)
- W0 - sugerowana szerokość otworu montażowego
- H0 - sugerowana wysokość otworu montażowego

INFORMACJE TECHNICZNE

WYMIARY DRZWI WEWNĄTRZLOKALOWYCH

DWUSKRZYDŁOWYCH W NORMIE POLSKIEJ

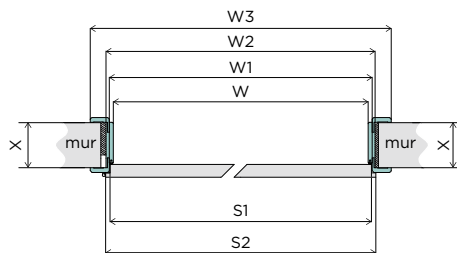

DRZWI WEWNĄTRZLOKALOWE DWUSKRZYDŁOWE Z OŚCIEŻNICAMI STAŁYMI

	Rozmiar	W [mm]	W1 [mm]	W2 [mm]	S2 [mm]	H1 [mm]	H2 [mm]	H3 [mm]	W0 [mm]	HO [mm]
stała MDF	60+60	1203	1224	1291	644+610				1310	
	70+60	1303	1324	1391	744+610				1410	
	70+70, 80+60	1403	1424	1491	744+710, 844+610				1510	
	90+60, 80+70	1503	1524	1591	944+610, 844+710	2019	2030	2063	1610	2075
	80+80, 90+70	1603	1624	1691	844+810, 944+710				1710	
	90+80	1703	1724	1791	944+810				1810	
	90+90	1803	1824	1891	944+910				1910	
stała drewniana	60+60	1201	1224	1289	644+610				1310	
	70+60	1301	1324	1389	744+610				1410	
	70+70, 80+60	1401	1424	1489	744+710, 844+610				1510	
	90+60, 80+70	1501	1524	1589	944+610, 844+710	2017	2030	2061	1610	2075
	80+80, 90+70	1601	1624	1689	844+810, 944+710				1710	
	90+80	1701	1724	1789	944+810				1810	
	90+90	1801	1824	1889	944+910				1910	

DRZWI WEWNĄTRZLOKALOWE DWUSKRZYDŁOWE Z OŚCIEŻNICAMI REGULOWANYMI

	Rozmiar	W [mm]	W1 [mm]	W2 [mm]	W3 [mm] 60/80/100*	S2 [mm]	H1 [mm]	H2 [mm]	H3 [mm]	H4 [mm] 60/80/100*	W0 [mm]	HO [mm]
Zabudowa Ościeżnicy Stalowej ZOS	60+60	1170	1226	1194	1326	644+610					1194-1200	
	70+60	1270	1326	1294	1426	744+610					1294-1300	
	70+70, 80+60	1370	1426	1394	1526	744+710, 844+610					1394-1400	
	90+60, 80+70	1470	1526	1494	1626	944+610, 844+710	2000	2030	2012	2078	1494-1500	2020
	80+80, 90+70	1570	1626	1594	1726	844+810, 944+710					1594-1600	
	90+80	1670	1726	1694	1826	944+810					1694-1700	
	90+90	1770	1826	1794	1926	944+910					1794-1800	
ościeżnica regulowana DIN, DUALE	60+60	1203	1224	1247	1345/1385/1425	644+610					1275	
	70+60	1303	1324	1347	1445/1485/1525	744+610					1375	
	70+70, 80+60	1403	1424	1447	1545/1585/1625	744+710, 844+610					1475	
	90+60, 80+70	1503	1524	1547	1645/1685/1725	944+610, 844+710	2017	2030	2039	2088/2108/2128	1575	2055
	80+80, 90+70	1603	1624	1647	1745/1785/1825	844+810, 944+710					1675	
	90+80	1703	1724	1747	1845/1885/1925	944+810					1775	
	90+90	1803	1824	1847	1945/1985/2025	944+910					1875	

OZNACZENIA:

- W - szerokość ościeżnicy w świetle
- W1 - szerokość ościeżnicy w felcu
- W2 - szerokość zewnętrzna ościeżnicy
- W3 - szerokość ościeżnicy z opaskami (*dla ościeżnicy DIN szerokość z opaskami 60 mm, 80 mm oraz 100 mm)
- S2 - szerokość całkowita skrzydła drzwiowego
- H1 - wysokość ościeżnicy w świetle
- H2 - wysokość skrzydła drzwiowego
- H3 - wysokość zewnętrzna ościeżnicy
- H4 - wysokość ościeżnicy z opaskami (*dla ościeżnicy DIN wysokość z opaskami 60 mm, 80 mm oraz 100 mm)
- W0 - sugerowana szerokość otworu montażowego
- HO - sugerowana wysokość otworu montażowego

INFORMACJE TECHNICZNE

WYMIARY DRZWI WEWNĄTRZLOKALOWYCH

DWUSKRZYDŁOWYCH W NORMIE

CZESKIEJ I SŁOWACKIEJ (CZ) (SK)

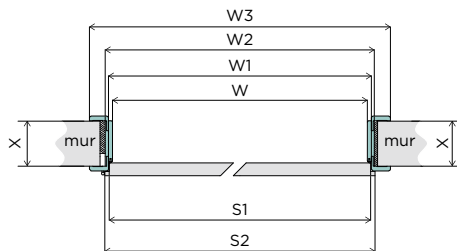

Przedstawione w tabelach szerokości skrzydeł drzwiowych nie dotyczą kolekcji PRESTIGE i BRILLIANT, które produkowane są w szerokościach odpowiadającym normie polskiej.

DRZWI WEWNĄTRZLOKALOWE DWUSKRZYDŁOWE Z OŚCIEŻNICAMI STAŁYMI

	Rozmiar	W [mm]	W1 [mm]	W2 [mm]	S2 [mm]	H1 [mm]	H2 [mm]	H3 [mm]	W0 [mm]	H0 [mm]
stała MDF	60+60	1205	1226	1293	646+610				1310	
	70+60	1305	1326	1393	746+610				1410	
	70+70, 80+60	1405	1426	1493	746+710, 846+610				1510	
	90+60, 80+70	1505	1526	1593	946+610, 846+710	1972	1983	2016	1610	2030
	80+80, 90+70	1605	1626	1693	846+810, 946+710				1710	
	90+80	1705	1726	1793	946+810				1810	
stała drewniana	90+90	1805	1826	1893	946+910				1910	
	60+60	1203	1226	1291	646+610				1310	
	70+60	1303	1326	1391	746+610				1410	
	70+70, 80+60	1403	1426	1491	746+710, 846+610				1510	
	90+60, 80+70	1503	1526	1591	946+610, 846+710	1970	1983	2014	1610	2030
	80+80, 90+70	1603	1626	1691	846+810, 946+710				1710	
	90+80	1703	1726	1791	946+810				1810	
	90+90	1803	1826	1891	946+910				1910	

DRZWI WEWNĄTRZLOKALOWE DWUSKRZYDŁOWE Z OŚCIEŻNICAMI REGULOWANYMI

	Rozmiar	W [mm]	W1 [mm]	W2 [mm]	W3 [mm]	S2 [mm]	H1 [mm]	H2 [mm]	H3 [mm]	H4 [mm]	W0 [mm]	H0 [mm]
					60/80/100*					60/80/100*		
Zabudowa Ościeżnicy Stalowej ZOS	60+60	1172	1228	1196	1328	646+610					1196-1202	
	70+60	1272	1328	1296	1428	746+610					1296-1302	
	70+70, 80+60	1372	1428	1396	1528	746+710, 846+610					1396-1402	
	90+60, 80+70	1472	1528	1496	1628	946+610, 846+710	1955	1983	1967	2033	1496-1502	1970
	80+80, 90+70	1572	1628	1596	1728	846+810, 946+710					1596-1602	
	90+80	1672	1728	1696	1828	946+810					1696-1702	
ościeżnica regulowana DIN, DUALE	90+90	1772	1828	1796	1928	946+910					1796-1802	
	60+60	1205	1226	1249	1347/1387/1427	646+610					1275	
	70+60	1305	1326	1349	1447/1487/1527	746+610					1375	
	70+70, 80+60	1405	1426	1449	1547/1587/1627	746+710, 846+610					1475	
	90+60, 80+70	1505	1526	1549	1647/1687/1727	946+610, 846+710	1972	1983	1994	2043/2063/2083	1575	2010
	80+80, 90+70	1605	1626	1649	1747/1787/1827	846+810, 946+710					1675	
	90+80	1705	1726	1749	1847/1887/1927	946+810					1775	
	90+90	1805	1826	1849	1947/1987/2027	946+910					1875	

OZNACZENIA:

- W - szerokość ościeżnicy w świetle
- W1 - szerokość ościeżnicy w felcu
- W2 - szerokość zewnętrzna ościeżnicy
- W3 - szerokość ościeżnicy z opaskami (*dla ościeżnicy DIN szerokość z opaskami 60 mm, 80 mm oraz 100 mm)
- S2 - szerokość całkowita skrzydła drzwiowego
- H1 - wysokość ościeżnicy w świetle
- H2 - wysokość skrzydła drzwiowego
- H3 - wysokość zewnętrzna ościeżnicy
- H4 - wysokość ościeżnicy z opaskami (*dla ościeżnicy DIN wysokość z opaskami 60 mm, 80 mm oraz 100 mm)
- W0 - sugerowana szerokość otworu montażowego
- H0 - sugerowana wysokość otworu montażowego

INFORMACJE TECHNICZNE WYMIARY DRZWI WAHADŁOWYCH SWING

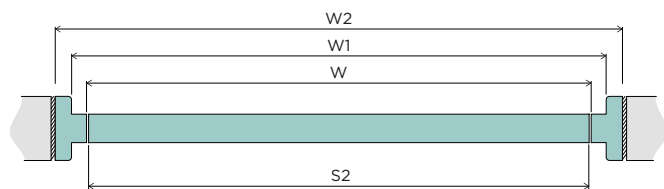

DRZWI WAHADŁOWE SWING JEDNOSKRZYDŁOWE

	Rozmiar	W [mm]	W1 [mm]	W2 [mm]	S2 [mm]	H1 [mm]	H2 [mm]	H3 [mm]	W0 [mm]	H0 [mm]
stała MDF	60	603	624	691	591	2019	2005	2063	710	2075
	70	703	724	791	691				810	
	80	803	824	891	791				910	
	90	903	924	991	891				1010	
stała drewniana	60	601	624	689	589	2017	2005	2061	710	2075
	70	701	724	789	689				810	
	80	801	824	889	789				910	
	90	901	924	989	889				1010	

DRZWI WAHADŁOWE SWING DWUSKRZYDŁOWE

	Rozmiar	W [mm]	W1 [mm]	W2 [mm]	S2 [mm]	H1 [mm]	H2 [mm]	H3 [mm]	W0 [mm]	H0 [mm]
stała MDF	60	603	624	691	584 (292+292)	2019	2005	2063	710	2075
	70	703	724	791	684 (342+342)				810	
	80	803	824	891	784 (392+392)				910	
	90	903	924	991	884 (442+442)				1010	
	100	1003	1024	1091	984 (492+492)				1110	
	110	1103	1124	1191	1084 (542+542)				1210	
	120	1203	1224	1291	1184 (592+592)				1310	
	130	1303	1324	1391	1284 (642+642)				1410	
	140	1403	1424	1491	1384 (692+692)				1510	
	150	1503	1524	1591	1484 (742+742)				1610	
stała drewniana	60	601	624	689	582 (291+291)	2017	2005	2061	710	2075
	70	701	724	789	682 (341+341)				810	
	80	801	824	889	782 (391+391)				910	
	90	901	924	989	882 (441+441)				1010	
	100	1001	1024	1089	982 (491+491)				1110	
	110	1101	1124	1189	1082 (541+541)				1210	
	120	1201	1224	1289	1182 (591+591)				1310	
	130	1301	1324	1389	1282 (641+641)				1410	
	140	1401	1424	1489	1382 (691+691)				1510	
	150	1501	1524	1589	1482 (741+741)				1610	
	160	1601	1624	1689	1582 (791+791)	1710				
	170	1701	1724	1789	1682 (841+841)	1810				
	180	1801	1824	1889	1782 (891+891)	1910				

OZNACZENIA:

W - szerokość ościeżnicy w świetle
 W1 - szerokość ościeżnicy w felcu
 W2 - szerokość zewnętrzna ościeżnicy
 W3 - szerokość ościeżnicy z opaskami
 S2 - szerokość całkowita skrzydła drzwiowego
 H1 - wysokość ościeżnicy w świetle
 H2 - wysokość skrzydła drzwiowego
 H3 - wysokość zewnętrzna ościeżnicy
 H4 - wysokość ościeżnicy z opaskami
 W0 - sugerowana szerokość otworu montażowego
 H0 - sugerowana wysokość otworu montażowego

INFORMACJE TECHNICZNE WYMIARY DRZWI SKŁADANYCH FOLD W NORMIE POLSKIEJ

DRZWI SKŁADANE FOLD JEDNOSKRZYDŁOWE

	Rozmiar	W [mm]	W2 [mm]	S2 [mm]	H1 [mm]	H2 [mm]	H3 [mm]	WO [mm]	HO [mm]
stała drewniana	60	601	689	309+309				710	
	70	701	789	359+359				810	
	80	801	889	409+409	2017	1995	2061	910	2075
	90	901	989	459+459				1010	
	100	1001	1089	509+509				1110	

DRZWI SKŁADANE FOLD DWUSKRZYDŁOWE

	Rozmiar	W [mm]	W2 [mm]	S2 [mm]	H1 [mm]	H2 [mm]	H3 [mm]	WO [mm]	HO [mm]
stała drewniana	110	1101	1189	(277+277)×2				1210	
	120	1201	1289	(302+302)×2				1310	
	130	1301	1389	(327+327)×2				1410	
	140	1401	1489	(352+352)×2				1510	
	150	1501	1589	(377+377)×2	2017	1995	2061	1610	2075
	160	1601	1689	(402+402)×2				1710	
	170	1701	1789	(427+427)×2				1810	
	180	1801	1889	(452+452)×2				1910	

WYMIARY DRZWI SKŁADANYCH FOLD W NORMIE CZESKIEJ I SŁOWACKIEJ

DRZWI SKŁADANE FOLD JEDNOSKRZYDŁOWE

	Rozmiar	W [mm]	W2 [mm]	S2 [mm]	H1 [mm]	H2 [mm]	H3 [mm]	WO [mm]	HO [mm]
stała drewniana	60	603	691	310+310				710	
	70	703	791	360+360				810	
	80	803	891	410+410	1970	1950	2014	910	2030
	90	903	991	460+460				1010	
	100	1003	1091	510+510				1110	

DRZWI SKŁADANE FOLD DWUSKRZYDŁOWE

	Rozmiar	W [mm]	W2 [mm]	S2 [mm]	H1 [mm]	H2 [mm]	H3 [mm]	WO [mm]	HO [mm]
stała drewniana	110	1103	1191	(278+278) × 2				1210	
	120	1203	1291	(303+303) × 2				1310	
	130	1303	1391	(328+328) × 2				1410	
	140	1403	1491	(353+353) × 2				1510	
	150	1503	1591	(378+378) × 2	1970	1950	2014	1610	2030
	160	1603	1691	(403+403) × 2				1710	
	170	1703	1791	(428+428) × 2				1810	
	180	1803	1891	(453+453) × 2				1910	

OZNACZENIA:

- W - szerokość ościeżnicy w świetle
- W2 - szerokość zewnętrzna ościeżnicy
- W3 - szerokość ościeżnicy z opaskami
- S2 - szerokość całkowita skrzydła drzwiowego
- H1 - wysokość ościeżnicy w świetle
- H2 - wysokość skrzydła drzwiowego
- H3 - wysokość o zewnętrzna ościeżnicy
- H4 - wysokość ościeżnicy z opaskami
- WO - sugerowana szerokość otworu montażowego
- HO - sugerowana wysokość otworu montażowego

INFORMACJE TECHNICZNE WYMIARY DRZWI W SYSTEMIE BEZPRZYLGOWYM SIMPLE

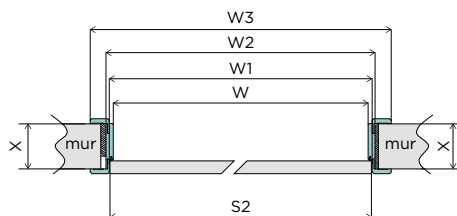

DRZWI WEWNĄTRZLOKALOWE W SYSTEMIE BEZPRZYLGOWYM SIMPLE Z OŚCIEŻNICAMI STAŁYMI

	Rozmiar	W [mm]	W1 [mm]	W2 [mm]	S2 [mm]	H1 [mm]	H2 [mm]	H3 [mm]	W0 [mm]	H0 [mm]
stała MDF	60	603	624	691	618				710	
	70	703	724	791	718				810	
	80	803	824	891	818	2019	2017	2063	910	2075
	90	903	924	991	918				1010	
	100	1003	1024	1091	1018				1110	
stała drewniana	60	601	624	689	618				710	
	70	701	724	789	718				810	
	80	801	824	889	818	2017	2017	2061	910	2075
	90	901	924	989	918				1010	
	100	1001	1024	1089	1018				1110	

DRZWI WEWNĄTRZLOKALOWE W SYSTEMIE BEZPRZYLGOWYM SIMPLE Z OŚCIEŻNICAMI REGULOWANYMI

	Rozmiar	W [mm]	W1 [mm]	W2 [mm]	W3 [mm] 60/80/100*	S2 [mm]	H1 [mm]	H2 [mm]	H3 [mm]	H4 [mm] 60/80/100*	W0 [mm]	H0 [mm]
ościeżnica regulowana DIN, DUALE	60	603	624	647	745/785/825	618					675	
	70	703	724	747	845/885/925	718					775	
	80	803	824	847	945/985/1025	818	2017	2017	2039	2088/2108/2128	875	2055
	90	903	924	947	1045/1085/1125	918					975	
	100	1003	1024	1047	1145/1185/1225	1018					1075	

OZNACZENIA:

- W - szerokość ościeżnicy w świetle
- W1 - szerokość ościeżnicy w felcu
- W2 - szerokość zewnętrzna ościeżnicy
- W3 - szerokość ościeżnicy z opaskami (*dla ościeżnicy DIN szerokość z opaskami 60 mm, 80 mm oraz 100 mm)
- S2 - szerokość całkowita skrzydła drzwiowego
- H1 - wysokość ościeżnicy w świetle
- H2 - wysokość skrzydła drzwiowego
- H3 - wysokość zewnętrzna ościeżnicy
- H4 - wysokość ościeżnicy z opaskami (*dla ościeżnicy DIN wysokość z opaskami 60 mm, 80 mm oraz 100 mm)
- W0 - sugerowana szerokość otworu montażowego
- H0 - sugerowana wysokość otworu montażowego

INFORMACJE TECHNICZNE WYMIARY DRZWI W SYSTEMIE BEZPRZYLGOWYM SIMPLE

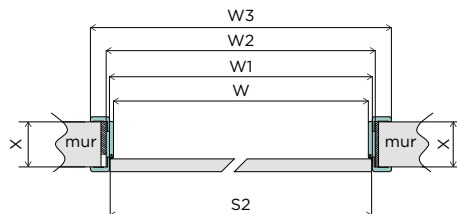

DRZWI WEWNĄTRZLOKALOWE DWUSKRZYDŁOWE Z OŚCIEŻNICAMI STAŁYMI

	Rozmiar	W [mm]	W1 [mm]	W2 [mm]	S2 [mm]	H1 [mm]	H2 [mm]	H3 [mm]	WO [mm]	HO [mm]
stała MDF	60+60	1237	1258	1325	631+631				1345	
	70+60	1337	1358	1425	731+731				1445	
	70+70, 80+60	1437	1458	1525	731+731, 831+631				1545	
	90+60, 80+70	1537	1558	1625	931+631, 831+731	2019	2017	2063	1645	2075
	80+80, 90+70	1637	1658	1725	831+831, 931+731				1745	
	90+80	1737	1758	1825	931+831				1845	
stała drewniana	60+60	1235	1258	1323	631+631				1345	
	70+60	1335	1358	1423	731+731				1445	
	70+70, 80+60	1435	1458	1523	731+731, 831+631				1545	
	90+60, 80+70	1535	1558	1623	931+631, 831+731	2017	2017	2061	1645	2075
	80+80, 90+70	1635	1658	1723	831+831, 931+731				1745	
	90+80	1735	1758	1823	931+831				1845	
	90+90	1835	1858	1923	931+931				1945	

DRZWI WEWNĄTRZLOKALOWE DWUSKRZYDŁOWE Z OŚCIEŻNICAMI REGULOWANYMI

	Rozmiar	W [mm]	W1 [mm]	W2 [mm]	W3 [mm] 60/80/100*	S2 [mm]	H1 [mm]	H2 [mm]	H3 [mm]	H4 [mm] 60/80/100*	WO [mm]	HO [mm]
ościeżnica regulowana DIN, DUALE	60+60	1237	1258	1281	1379/1419/1459	631+631					1300	
	70+60	1337	1358	1381	1479/1519/1559	731+731					1400	
	70+70, 80+60	1437	1458	1481	1579/1619/1659	731+731, 831+631					1500	
	90+60, 80+70	1537	1558	1581	1679/1719/1759	931+631, 831+731	2017	2017	2039	2088/2108/2128	1600	2055
	80+80, 90+70	1637	1658	1681	1779/1819/1859	831+831, 931+731					1700	
	90+80	1737	1758	1781	1879/1919/1959	931+831					1800	
	90+90	1837	1858	1881	1979/2019/2059	931+931					1900	

OZNACZENIA:

- W - szerokość ościeżnicy w świetle
- W1 - szerokość ościeżnicy w felcu
- W2 - szerokość zewnętrzna ościeżnicy
- W3 - szerokość ościeżnicy z opaskami (*dla ościeżnicy DIN szerokość z opaskami 60 mm, 80 mm oraz 100 mm)
- S2 - szerokość całkowita skrzydła drzwiowego
- H1 - wysokość ościeżnicy w świetle
- H2 - wysokość skrzydła drzwiowego
- H3 - wysokość zewnętrzna ościeżnicy
- H4 - wysokość ościeżnicy z opaskami (*dla ościeżnicy DIN wysokość z opaskami 60 mm, 80 mm oraz 100 mm)
- WO - sugerowana szerokość otworu montażowego
- HO - sugerowana wysokość otworu montażowego

PRESTIGE PO-04, CPL Czarny Uni
Drzwi przesuwne w systemie naściennym





VIVENTO Ø

33-260 Gręboszów 160
tel.: 14 641 60 88; 14 641 60 83
faks: 14 641 60 56
e-mail: info@vivento.pl
NIP: 871 176 36 76
www.vivento.pl

Katalog obowiązuje od 15.10.2020 r.

DYSTRYBUTOR: /