

VIVENTO





ELEGANTE EO-01, CPL Czarny Uni AA, str. 78



ELEGANTE EM-01, PP Beż Kaszmir N8, str. 76

NOWOŚCI
2025



BASIC LINEA 05, FF Bianco DB, str. 158



AKUSTYCZNE SILENZIO 43, FF Dąb Halifax CD, str. 202

SPIS TREŚCI

DRZWIOPEDIA

| | |
|---|----|
| - Kolorystyka | 8 |
| - Szyby | 10 |
| - Lewe, prawe czy uniwersalne? | 11 |
| - Rodzaje konstrukcji skrzydeł drzwiowych | 12 |
| - Standardowe wymiary | 18 |
| - Drzwi Na Miarę | 19 |
| - Opcje | 20 |
| - Systemy VIVENTO | 22 |

DRZWI WEWNĘTRZNE

| | |
|----------------------|-----|
| - kolekcja BRILLIANT | 41 |
| - kolekcja ELEGANTE | 61 |
| - kolekcja PRESTIGE | 83 |
| - kolekcja BASIC | 141 |

DRZWI DO ZADAŃ SPECJALNYCH

177

DRZWI WEWNĘTRZNE WEJŚCIOWE

191

OŚCIEŻNICE I AKCESORIA

213

PANELE DEKORACYJNE

| | |
|------------------|-----|
| - kolekcja HERO | 232 |
| - kolekcja RYFLA | 236 |

KLAMKI

238

AKCESORIA

245

INFORMACJE TECHNICZNE

249

SYSTEMY VIVENTO



System PRZYLGOWY, str. 22



System REWERS, str. 23



System SIMPLE, str. 24

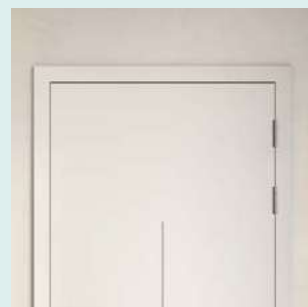

System SMART, str. 25



Drzwi dwuskrzydłowe, str. 26



Drzwi przesuwne w systemie naściennym, str. 28



Drzwi przesuwne w systemie naściennym MAGIC, str. 30

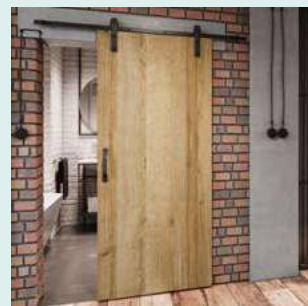

Drzwi przesuwne w systemie naściennym LOFT, str. 32



Drzwi przesuwne w systemie chowanym w ścianę, str. 34



Drzwi skośne, str. 36



Drzwi dwukolorowe, str. 37



System CONTRAST, str. 38

KOLEKCJA BRILLIANT



BA, str. 42



BB, str. 44



BC, str. 46

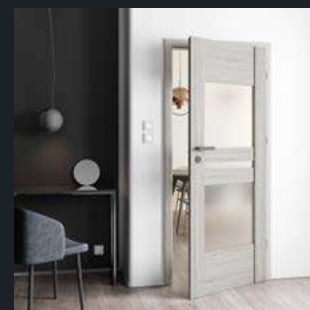

BD, str. 48



BE, str. 50



BF, str. 52



BG, str. 54



BH, str. 56



BO, str. 58

KOLEKCJA PRESTIGE



RB, str. 84



RC, str. 86



RD, str. 88



AN, str. 90



PA, str. 92



PI, str. 102



PJ, str. 104



PK, str. 106



PL, str. 108



PN, str. 110



RR, str. 124



MI, str. 126



PT, str. 128



PU, str. 130

KOLEKCJA ELEGANTE



EA, str. 62



EB, str. 64



EC, str. 66



ED, str. 68



EI, str. 70



EK, str. 72



EL, str. 74



EM, str. 76

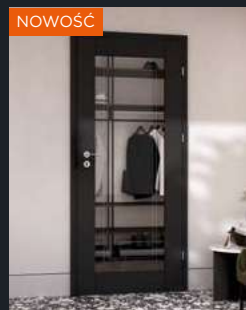

EO, str. 78



EP, str. 80



PB, str. 94



PC, str. 96



PE, str. 98



PH, str. 100



PO, str. 112-117



PP, str. 118



PQ, str. 120



PR, str. 122



PW, str. 132



PX, str. 134



PY, str. 136



PZ, str. 138

KOLEKCJA BASIC



STANDARD 01
str. 142



STANDARD 02
str. 144



STANDARD 03
str. 146



ASTORIA
VISIOSUN
str. 148



ASTORIA
MIRROR
str. 150



ASTORIA
BLACK
str. 152



ASTORIA
GOLD
str. 154



ASTORIA
WHITE
str. 156



LINEA
str. 158



PRESTON
str. 160



SARA
str. 162



ANATOLIA
str. 163



CLASSIC
str. 166



BERGAMO
str. 166



TRIVENTO
str. 167



PESARO
str. 167



SOFIA
str. 168



MANHATTAN
str. 168



VENTE
str. 169



RIMINI
str. 169



LAMBRO
str. 170



MEDIOLAN
str. 170



PORTO
str. 171



VERONA
str. 171



CENTUR
str. 172



LIMA
str. 172



MADRYT
str. 173



MACADI-3
str. 173



VEDI
str. 173



SAPPORO
str. 174



DALLAS
str. 174



CARSON
str. 175



BOSTON
str. 175



FLAVIO
str. 176



PANAMA
str. 176

DRZWI DO ZADAŃ SPECJALNYCH



Drzwi uniwersalne INVE
str. 178



Drzwi zlicowane ze ścianą INVISIBLE
str. 180



Drzwi z przejściem dla zwierząt AMIGO
str. 182



Drzwi z oknem podawczym INSET
str. 184



Drzwi wahadłowe SWING
str. 186



Drzwi składane FOLD-P
str. 188

DRZWI WEJŚCIOWE WEWNĘTRZNE



SOLID PLUS
LINEA
str. 192

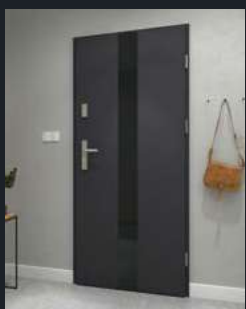

SOLID PLUS
ASTORIA BLACK,
ASTORIA VISIOSUN,
ASTORIA GOLD
str. 194



SOLID PLUS
ASTORIA MIRROR,
ASTORIA WHITE
str. 196



SOLID PLUS
STANDARD, VEGAS
str. 198



AKUSTYCZNE
SILENZIO 46
str. 200



AKUSTYCZNE
SILENZIO 43,
SILENZIO 42
str. 202



AKUSTYCZNE
PRZECIWOŻAROWE
SILENZIO HAL 32
str. 204



AKUSTYCZNE
SILENZIO HAL 32
str. 206



AKUSTYCZNE
SILENZIO 32,
SILENZIO 31
str. 208



AKUSTYCZNE
SILENZIO 29
str. 210

KOLORYSTYKA

WYBIERZ IDEALNY KOLOR DLA SIEBIE!

Oferujemy aż 6 grup kolorystycznych, dzięki czemu każdy znajdzie coś dla siebie. Ciemne odcienie drewna dodadzą elegancji i szyku, jasne natomiast optycznie powiększą przestrzeń. A może wolisz coś bardziej nowoczesnego i oryginalnego? W takim razie zapraszamy do zapoznania się z naszymi drzwiami w kolorach białym, szarym, czarnym czy nawet granatowym.

Wszystkie kolory w katalogu zostały uzyskane metodą drukarską i ze względu na ograniczenia technologii druku mogą się różnić od kolorów rzeczywistych. Na postrzeganie barw mają także wpływ: oświetlenie, rodzaj podłoża i jego faktura oraz kolor otoczenia. Na realną ocenę koloru i struktury ma także wpływ wielkość prezentowanej próbki, dlatego ocenę koloru zalecamy przeprowadzić w salonach sprzedaży przy pomocy wzornika kolorów i produktów na ekspozycji. Okleina we wzorniku to jedynie wycinek całości. Folia dekoracyjna imituje naturę i jest różnorodna. W zależności od tego, który fragment pełnej rolki zostanie użyty, produkt może nieco odbiegać od wzornika, co nie stanowi wady.

GRUPA PVC

Skrzydła drzwiowe wykończone są wysokiej jakości okleiną PVC o grub. 0,30-0,50 mm ze strukturą naturalnego drewna. Wysoka odporność na uszkodzenia mechaniczne, zabrudzenia i promieniowanie UV sprawia, że drzwi doskonale sprawdzają się zarówno w budynkach mieszkalnych, jak i w obiektach użyteczności publicznej. Ościeżnice są produkowane w grupie kolorystycznej PP.



Biały Struktura 94



Dąb Grandson Naturalny 95

GRUPA PP

Drzwi wykończone folią dekoracyjną na bazie polipropylenu o grub. 0,20 mm, której powierzchnia pokryta jest warstwą transparentnego lakieru termoutwardzalnego zapewniającego odporność na zarysowania. Produkt wysokiej jakości, znajdujący zastosowanie zarówno w budynkach o dużym natężeniu ruchu, jak i mieszkalnych.



Biały Supermat BS
zbliżony do RAL 9003
lub NCS 0300N



Biały Struktura BT



Szary Supermat SS
zbliżony do RAL 7047
lub NCS 2000N



Szary Jasny N7
zbliżony do RAL 7047
lub NCS 2502-R



Szary Kamienny L1
zbliżony do RAL 7046
lub NCS 4502-B



Beż Kaszmir N8
zbliżony do
RAL 0608005
lub NCS 2005-Y80R



Mokka L2
zbliżony do RAL 7030
lub NCS 4005-Y50R



Granatowy N6
zbliżony do RAL 7021
lub NCS 8005-R80B



Dąb Grandson
Naturalny DG

GRUPA CPL

Drzwi pokryte wysokiej jakości laminatem dwuwarstwowym o grub. 0,20 mm składającym się z papieru zaimpregnowanego w termoutwardzalnych żywicach oraz materiału podkładowego nadającego produktowi elastyczność. Laminat charakteryzuje się wysoką twardością powierzchni, wytrzymałością na zarysowania i ścieralnością oraz – dzięki zastosowaniu mechanicznej struktury na powierzchni kolorów drewnopodobnych – efektem naturalnego drewna.

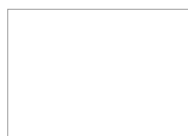

Biały Uni AC
zbliżony do RAL 9010
lub NCS 0502 G54



Szary Uni AD
zbliżony do RAL 7035
lub NCS 2002-G



Antracyt Uni AB
zbliżony do RAL 7024
lub NCS 7500N

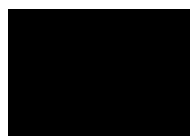

Czarny Uni AA
zbliżony do RAL 9017
lub NCS 8500N

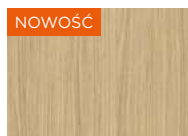

Dąb Surowy L3

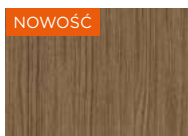

Dąb Rift L4



Orzech Włoski AF

GRUPA CLPL

Skrzydła drzwiowe oraz ościeżnice wykończone są niezwykle trwałym fornirem syntetycznym CLPL o grub. 0,12 mm. Dekor pokryty jest żywicą melaminowo-akrylowo-poliuretanową, która doskonale zabezpiecza powierzchnię przed ścieraniem, uszkodzeniami, a także działaniem światła. Wysokiej jakości fornir do złudzenia imituje piękny, naturalny rysunek drewna, co sprawia, że rozwiązanie to wybierane jest do domów, mieszkań, szkół, biur i hoteli.



Dąb Miodowy 29



Dąb Hiszpański 28

GRUPA FF

Zarówno skrzydła drzwiowe, jak i ościeżnice okleinowane są odporną na ścieranie folią finish o grub. 0,10-0,15 mm, odwzorowującą rysunek drewna. Trwałe i starannie wykonane, są idealną propozycją dla Klientów szukających efektownych rozwiązań.

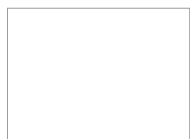

Bianco DB
zbliżony do RAL 9003
lub NCS 0300N



Biały Sibi 99



Dąb Śnieżny N2



Dąb Srebrzysty GF



Dąb Kornwalia CB



Dąb Halifax CD

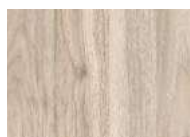

Orzech Kolumbijski OA



Cedr 74



Dąb Sonoma 21



Dąb Riviera D1



Dąb Naturalny GR



Dąb Catania N1



Dąb Delano DD



Orzech Nussbaum BA



Bengali Mango CE



Dąb Antracyt IJ



Paint-Me 79 - folia do
samodzielnego ma-
lowania, tapetowania
lub pokrycia tynkiem
strukturalnym

GRUPA LAK

Skrzydła drzwiowe wykończone HDF lakierowanym o grub. 3 mm lub 6 mm, zabezpieczonym powłoką z filtrem UV o podwyższonej odporności na zarysowania. Bezproblemowe w użytkowaniu przez wiele lat. Cechą charakterystyczną tej grupy kolorystycznej jest różnica w odcieniu pomiędzy barwą skrzydła drzwiowego a ościeżnicą, elementami wykończeniowymi i listwami przyszybowymi z uwagi na zastosowanie różnych materiałów.



Biały 03



Dąb Bielony 08



Dąb Srebrny 2C



Wiąz Skandynawski 2D

CENNA INFORMACJA



Grupa kolorystyczna LAK charakteryzuje się różnicą w odcieniu i strukturze między skrzydłem drzwiowym a ościeżnicą oraz elementami wykończeniowymi i listwami przyszybowymi.



LAMINAT HPL

Laminaty HPL (High Pressure Laminate) to wysokociśnieniowe materiały dekoracyjne, które wyróżniają się wyjątkową odpornością na uszkodzenia mechaniczne, działanie wilgoci i intensywne użytkowanie. W drzwiach marki VIVENTO stosujemy wyselekcjonowane laminaty HPL renomowanych producentów - Kronospan i Egger - gwarantujące najwyższy poziom estetyki oraz trwałości.

Laminat HPL został uwzględniony w wybranych cennikach skrzydeł, natomiast ościeżnicę należy zamawiać w kolorach dostępnych w pozostałych grupach kolorystycznych w dopasowanej tonacji lub kontrastującą stylistycznie.

SZYBY

Szeroki wybór szyb pozwala stworzyć wyjątkowe i spersonalizowane wnętrze. W naszej ofercie znajdziesz szkło matowe (matowa powierzchnia montowana jest od strony szerokości całkowitej skrzydła – S2), przezroczyste, kolorowe oraz zdobione różnymi motywami. Wszystkie szyby mają grubość 4 mm, z wyjątkiem szyby VSG 33.1, której grubość wynosi 6 mm.

Dzięki różnorodności szyb nadasz swoim drzwiom niepowtarzalny charakter i stworzysz ciekawy efekt dekoracyjny. Poza tym przeszklenie może pełnić również funkcję praktyczną, np. w przypadku drzwi zamontowanych w łazience czy sypialni zapewni prywatność. Poznaj naszą ofertę i wybierz szybę, która najbardziej odpowiada Twoim potrzebom i gustom.



Szyba VSG 22.1
lub VSG 33.1



Szyba hartowana



Satin Deco



Lacomat



Satin Lines



Kora Biała



Visiosun



Lustro



Lustro grafitowe



Czarna Visiosun Lacobel



Czarna Lacobel



Złota Lacobel



Biała Lacobel



Satyna hartowana

szyba bezpieczna



Satin Sapporo hartowana

szyba bezpieczna



Satyna hartowana, fazowana

szyba bezpieczna



Przezroczysta, hartowana, fazowana

szyba bezpieczna



Przezroczysta, hartowana, grafitowa

szyba bezpieczna



VSG 22.1 lub 33.1 satyna

szyba bezpieczna



VSG 22.1 lub VSG 33.1 przezroczysta

szyba bezpieczna



VSG 22.1 czarna

szyba bezpieczna

LEWE, PRAWIE CZY UNIWERSALNE?

JEDNOSKRZYDŁOWE

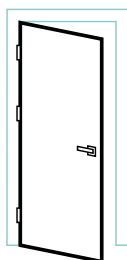

lewe

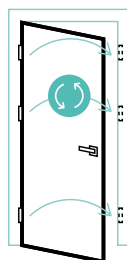

uniwersalne
patrz str. 178

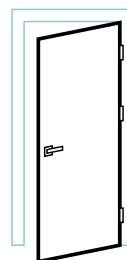

prawe

REWERSYJNE

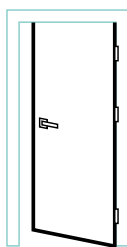

lewe

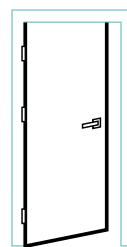

prawe

DWUSKRZYDŁOWE

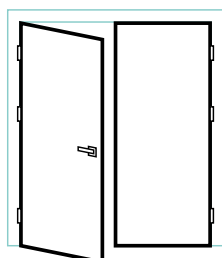

lewe

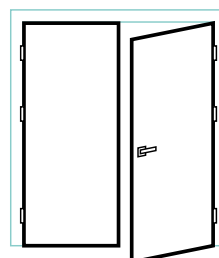

prawe

SKŁADANE FOLD-P

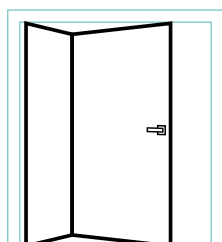

lewe

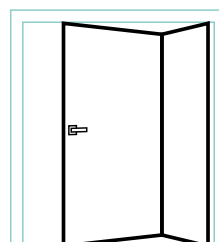

prawe

PRZESUWNE

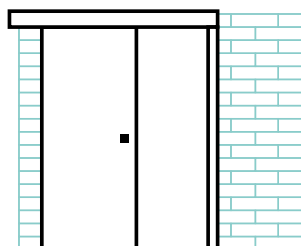

w lewo

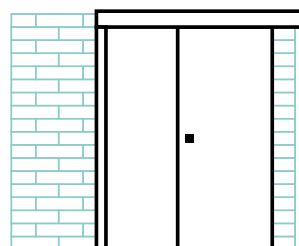

w prawo

RODZAJE KONSTRUKCJI SKRZYDEŁ DRZWIOWYCH

BRILLIANT – RAMOWE

Grubość skrzydła drzwiowego 40 mm

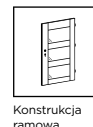

Konstrukcja ramowa

wysokiej jakości okleiny

pióro stabilizujące

niestandardowe wymiary

OPCJA

system dwuskrzydłowy

OPCJA

system przesuwny

OPCJA

poprzeczne panele o tej samej grubości co wiązanie górne i dolne

brak ramki przyszybowej

szyba VSG 22.1 satyna lub czarna

w standardzie 3 wysokiej jakości zawiasy dopasowane do wybranego systemu

drewniane kołki stabilizujące

uszczelka opadająca

OPCJA

1. element pionowy z kompozytu drewno-MDF, grub. 40 mm
2. poprzeczne panele MDF, wszystkie o jednakowej grub. 30 mm
3. wypełnienie dekiem, grub. 3,5 mm lub 9 mm, albo szybą, grub. 4 lub 6 mm
4. kołki drewniane
5. pióra stabilizujące

ogranicznik kąta otwarcia

OPCJA

wiązanie górne i dolne o tej samej wysokości (nie dotyczy modelu BG)

dostępne systemy:

- przylgowe
- bezprzylgowe SMART
- bezprzylgowe SIMPLE

solidna konstrukcja ramowa

szeroki wybór dekorów

szeroki wybór klamek patrz str. 238

OPCJA

zaokrąglone krawędzie

lita konstrukcja z drewna i MDF bez pustych przestrzeni

wentylacja: podcięcie lub tuleje, więcej inf. na str. 21

OPCJA

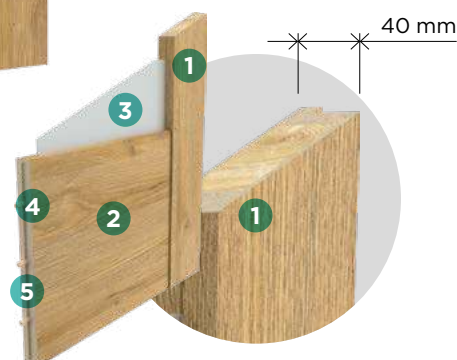

RODZAJE KONSTRUKCJI SKRZYDEŁ DRZWIOWYCH

ELEGANTE – RAMOWE

Grubość skrzydła drzwiowego 38 mm



wysokiej jakości okleiny

pióro stabilizujące

wzór szprosów wykonany na folii umieszczonej między dwiema taflami szkła zapewnia elegancję i ułatwia czyszczenie

niestandardowe wymiary

OPCJA

system dwuskrzydłowy

OPCJA

system przesuwny

OPCJA

brak ramki przyszybowej

szyba VSG 22.1 przezroczysta lub Lacomat ze wzorem w kolorze czarnym, białym lub złotym albo hartowana frezowana przezroczysta, satyna lub grafitowa

w standardzie 2 lub 3 wysokiej jakości zawiasy dopasowane do wybranego systemu

drewniane kołki stabilizujące

uszczelka opadająca

OPCJA

ogranicznik kąta otwarcia

OPCJA

dostępne systemy:

- przylgowe
- bezprzylgowe SMART
- bezprzylgowe SIMPLE

solidna konstrukcja ramowa

szeroki wybór dekorów

szeroki wybór klamek patrz str. 238

OPCJA

zaokrąglone krawędzie

lita konstrukcja MDF bez pustych przestrzeni

wentylacja: podcięcie lub tuleje, więcej inf. na str. 21

OPCJA

1. element pionowy z MDF, grub. 38 mm
2. poprzeczne panele MDF, grub. 30 mm
3. wypełnienie szybą, grub. 4 mm
4. kołki drewniane
5. pióra stabilizujące

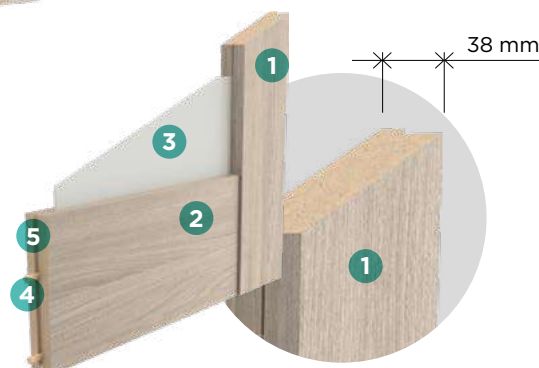

RODZAJE KONSTRUKCJI SKRZYDEŁ DRZWIOWYCH

PRESTIGE – RAMOWE

Grubość skrzydła drzwiowego 38 mm



Konstrukcja ramowa

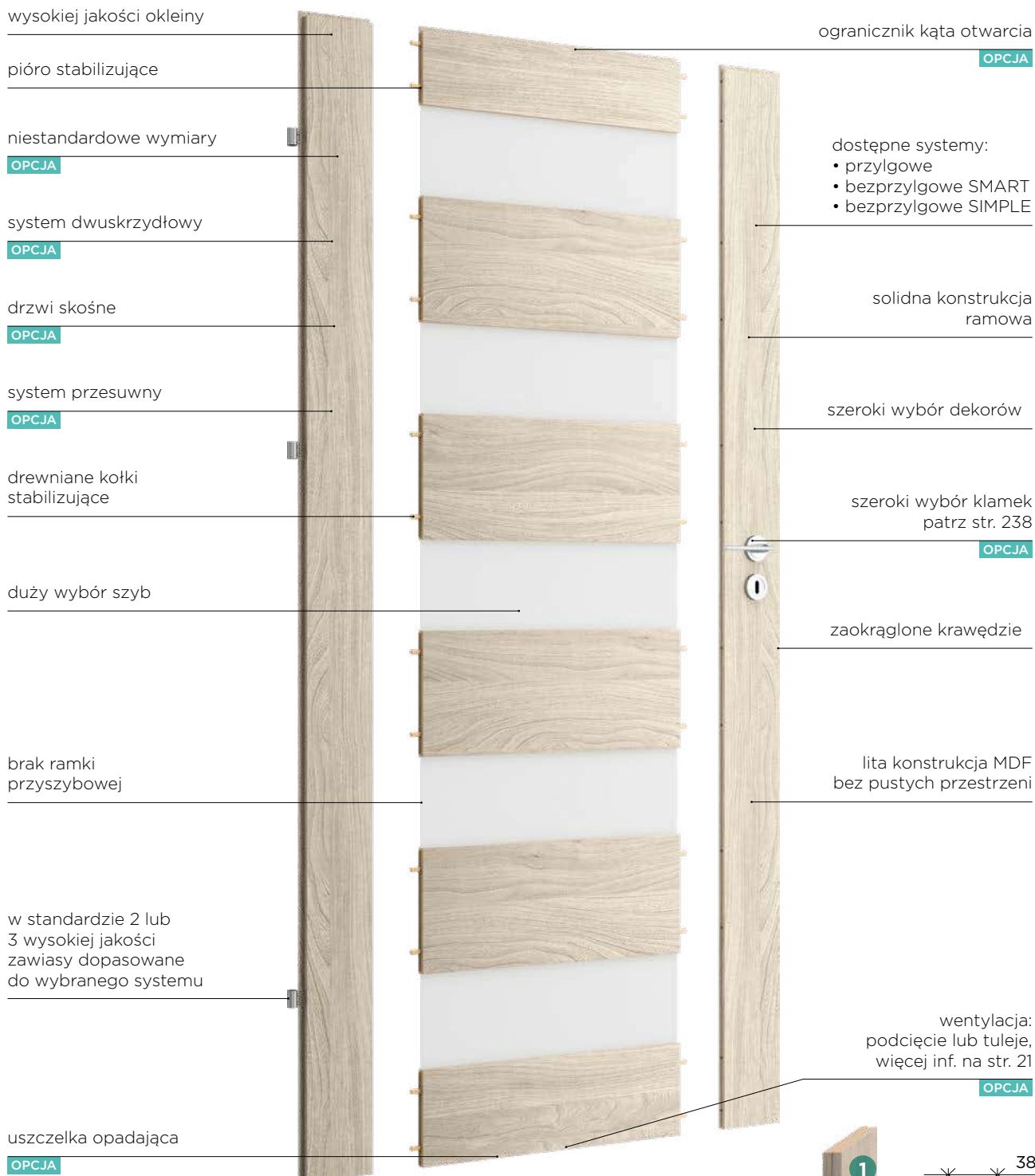

1. element pionowy z MDF, grub. 38 mm
2. poprzeczne panele MDF, grub. 30 mm i 16 mm (w modelach PR, RR i MI grub. 22 mm)
3. wypełnienie dekorem, grub. 3,5 mm lub 9 mm, lub szybą, grub. 4 lub 6 mm
4. kotki drewniane
5. pióra stabilizujące

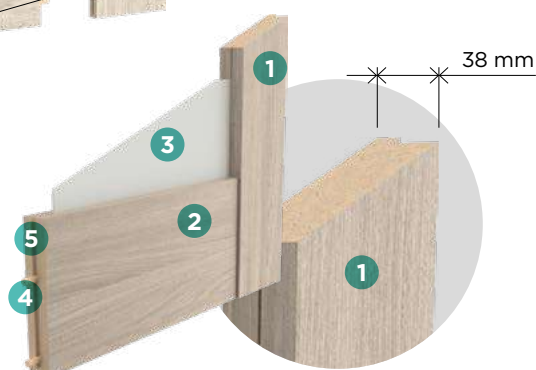

RODZAJE KONSTRUKCJI SKRZYDEŁ DRZWIOWYCH

BASIC – PŁYTOWE

Grubość skrzydła drzwiowego 40 mm



Konstrukcja płytowa

wzmocnienie pod samozamykacz

OPCJA

niestandardowe wymiary

OPCJA

system dwuskrzydłowy

OPCJA

drzwi skośne

OPCJA

system przesuwny

OPCJA

drzwi dwukolorowe

OPCJA

trzeci zawias, zwiększający wytrzymałość na obciążenia

OPCJA

krawędź standard z widoczną nitką klejową

nitka klejowa w drzwiach płytowych charakteryzuje się ostrym kantem na połączeniu dwóch różnych materiałów, czyli powierzchni oraz obrzeża, i jest cechą charakterystyczną produktu



zaokrąglona krawędź soft, z obrzeżem wykładanym na powierzchnię skrzydła

OPCJA

w standardzie 2 lub 3 wysokiej jakości zawiasy dopasowane do wybranego systemu

felc 20 mm

OPCJA

wypełnienie strukturą „plastra miodu”, płytą pełną lub płytą wiórową, w zależności od modelu

wzmocnienie panelem z blachy ze stali nierdzewnej

OPCJA

ogranicznik kąta otwarcia

OPCJA

nowoczesna listwa przyszybowa

szeroki wybór szyb lub bulajów

system CONTRAST

OPCJA

dostępne systemy:

- przylgowe
- bezprzylgowe SMART
- bezprzylgowe SIMPLE
- przylga odwrócona REWERS

szeroki wybór klamek patrz str. 238

OPCJA

konstrukcja z MDF lub z drewna w zależności od modelu

OPCJA

ramki przyszybowe mocowane są za pomocą sztyftów

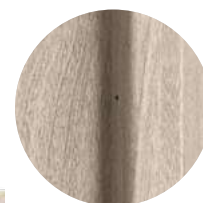

szeroki wybór dekorów

wentylacja: podcięcie, tuleje lub kratka więcej inf. na str. 21

OPCJA

uszczelka opadająca

OPCJA

RODZAJE KONSTRUKCJI SKRZYDEŁ DRZWIOWYCH

SOLID PLUS – PŁYTOWE

Grubość skrzydła drzwiowego 46 mm



Konstrukcja płytowa

krawędź soft (zaokrąglona, z obrzeżem wykładanym na powierzchnię skrzydła)

OPCJA

niestandardowe wymiary

OPCJA

drzwi dwukolorowe

OPCJA

uszczelka montowana na trzech krawędziach

w standardzie 3 wysokiej jakości zawiasy dopasowane do wybranego systemu

ościeżnica stała lub regulowana z drewna

krawędź standard z widoczną nitką klejową

nitka klejowa w drzwiach płytowych charakteryzuje się ostrym kaniem na połączeniu dwóch różnych materiałów, czyli powierzchni oraz obrzeża, i jest cechą charakterystyczną produktu



2 bolce antywyważeniowe

wypełnienie płytą pełną lub wiórową, obłożoną dwustronnie płytą HDF 6 mm

podwójny ramiak drewniany

próg stalowy

ogranicznik kąta otwarcia

OPCJA

system CONTRAST

OPCJA

dostępne systemy:

- przylgowe
- bezprzylgowe SIMPLE

wizjer panoramiczny

dwa zamki na wkładkę

solidna klamka patrz str. 244



wkładka patentowa w systemie jednego klucza

wielopunktowy zamek listwowy RC2

OPCJA

szeroki wybór dekorów

zwiększona grubość skrzydła do 46 mm

wzmocnienie panelem z blachy ze stali nierdzewnej, jedno- lub dwustronne

OPCJA

uszczelka opadająca

OPCJA

RODZAJE KONSTRUKCJI SKRZYDEŁ DRZWIOWYCH

1. wypełnienie dekiem lub szybą
2. lita i masywna konstrukcja z MDF (ELEGANTE i PRESTIGE) lub z drewna i MDF (BRILLIANT)
3. kołki drewniane
4. pióra stabilizujące



Konstrukcja ramowa

KONSTRUKCJA RAMOWA

Seria BRILLIANT, ELEGANTE i PRESTIGE to nie tylko wyjątkowo piękne, ale również niezwykle trwałe i wytrzymałe rozwiązanie dzięki zastosowanej we wszystkich modelach technologii ramowej. Wykorzystuje ona litą, odporną na odkształcenia konstrukcję z płyt drewnopochodnych lub z elementami drewnianymi. Wszystkie jej elementy są masywne, a ich połączenie za pomocą kołków oraz tzw. piór stabilizujących dodatkowo wzmacnia i stabilizuje skrzydło drzwi. Konstrukcja ramowa pozwala na skrócenie drzwi do 30 mm.

1. warstwa zewnętrzna (okładzina) z HDF
2. wzmacniające i stabilizujące wypełnienie, tzw. „plaster miodu”
3. podwójny ramiak z MDF

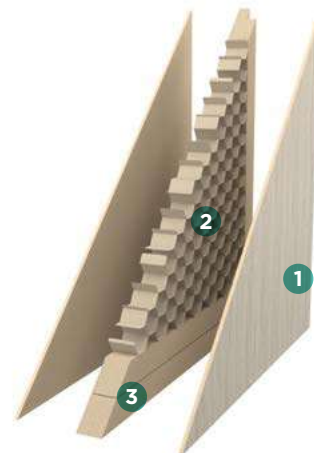

Konstrukcja MDF

KONSTRUKCJA MDF

Podstawą konstrukcji jest wytrzymały ramiak z drewnopochodnej płyty MDF, a wypełnienie stanowi wzmacniająca i stabilizująca warstwa tzw. „plaster miodu”. Warstwa zewnętrzna to drewnopochodna płyta HDF o grubości 3 mm, wykończona wybranym dekiem. Dzięki zastosowaniu podwójnego ramiaka przy dolnej krawędzi drzwi można je skrać do 30 mm.

1. warstwa zewnętrzna (okładzina) z HDF
2. wzmacniające i stabilizujące wypełnienie, tzw. „plaster miodu”
3. podwójny ramiak z drewna iglastego

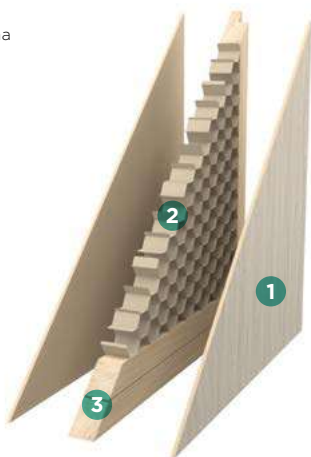

Konstrukcja drewniana

KONSTRUKCJA DREWNIANA

Technologia dostępna w drzwiach z grupy BASIC to solidne i ponadczasowe rozwiązanie. Podstawą konstrukcji jest tradycyjny ramiak z drewna iglastego. Wypełnienie wzmacniające i stabilizujące stanowi warstwa tzw. „plaster miodu”. Natomiast warstwę zewnętrzną, zwaną okładziną, tworzy drewnopochodna płyta HDF o grubości 3 mm, wykończona wybranym dekiem. Dzięki zastosowaniu podwójnego ramiaka drzwi na konstrukcji drewnianej można skrać do 60 mm.

1. warstwa zewnętrzna (okładzina) z HDF
2. wypełnienie płytą pełną lub wiórową
3. podwójny ramiak

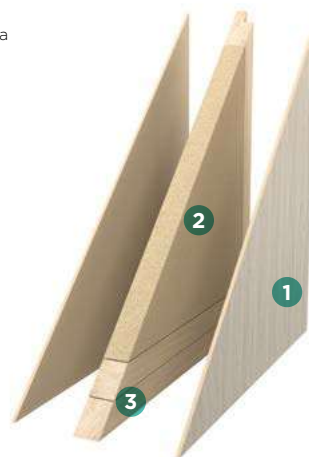

Wypełnienie płytą pełną

KONSTRUKCJA Z WYPEŁNIENIEM PŁYTĄ PEŁNĄ LUB WIÓROWĄ

Wypełnienie płytą to bardzo trwałe i stabilne rozwiązanie. Podstawą konstrukcji jest stabilny ramiak, a wypełnienie stanowi lekka płyta pełna lub ciężka płyta wiórowa. Warstwa zewnętrzna to drewnopochodna płyta HDF o grubości 3 mm, pokryta dekiem z wybranej grupy kolorystycznej. Dzięki zastosowaniu podwójnego ramiaka przy dolnej krawędzi drzwi konstrukcja ta może być skracana do 60 mm.

CENNA INFORMACJA

Ze względów konstrukcyjnych nie można skraćć we własnym zakresie modeli: ASTORIA, LINEA, SOLID PLUS LINEA, FOLD-P, drzwi w systemach przesuwanych, dwuskrzydłowych, akustycznych i przeciwpożarowych.



SKRZYDŁA DRZWIOWE

STANDARDOWE WYMIARY

SZEROKOŚĆ

Szerokości „60”, „70”, „80” i „90” dostępne są w standardzie. Inne wymiary („100”, „110”) – w opcji za dodatkową opłatą, w zależności od wybranej kolekcji i modelu. Drzwi dwuskrzydłowe produkujemy w zakresie szerokości „100”-„220”, w zależności od kolekcji i modelu.

- przylgowe – S2 w mm: „60”= 644, „70”=744, „80”=844, „90”=944
- bezprzylgowe SMART lub SIMPLE – S2 w mm: „60”=618, „70”=718, „80”=818, „90”=918
- przyłga odwrócona REWERS – S2 w mm: „60”=644, „70”=744, „80”=844, „90”=944
- rysunki techniczne oraz pozostałe wymiary znajdują się w dziale INFORMACJE TECHNICZNE

WYSOKOŚĆ

Wysokość skrzydeł drzwiowych zależy od zastosowanego systemu i jest zgodna z polską normą. Na życzenie oferujemy również drzwi na miarę.

- przylgowe BRILLIANT, ELEGANTE, PRESTIGE, BASIC, SOLID PLUS, PPOŻ. SILENZIO HAL 32, SILENZIO HAL 32, SILENZIO 32/31/29 – H2 w mm: 2030
- przylgowe SILENZIO 46/43/42 – H2 w mm: 2035
- bezprzylgowe SMART lub SIMPLE – H2 w mm: 2017
- przyłga odwrócona REWERS – H2 w mm: 2029
- sposób wykończenia oraz konstrukcja skrzydła drzwiowego dopuszczają korektę długości we własnym zakresie poprzez podcięcie od dołu, jednak nie więcej niż 60 mm w przypadku skrzydeł drzwiowych na konstrukcji drewnianej i 30 mm w przypadku skrzydeł drzwiowych na konstrukcji z MDF
- rysunki techniczne oraz pozostałe wymiary znajdują się w dziale INFORMACJE TECHNICZNE



60-90

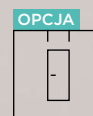

100-110

CENNA INFORMACJA



Podane wymiary dotyczą produktów standardowych. Jeśli zamawiasz drzwi o nietypowej wysokości, skrzydło jest skracane lub wydłużane wyłącznie od dołu, dlatego zaznacz opcję *zmiana położenia zamka i dolnego zawiasu*, aby klamka i zawiasy znajdowały się na wymaganej wysokości.

DRZWI Z KOLEKCJI BRILLIANT



BRILLIANT BA-02, wysokość standardowa, przylgowe

DRZWI Z KOLEKCJI ELEGANTE I PRESTIGE



PRESTIGE PB-02, wysokość standardowa, przylgowe

DRZWI Z KOLEKCJI BASIC



BASIC VERONA 4/4, wysokość standardowa, przylgowe

MOŻLIWOŚCI PRODUKCJI DRZWI NA MIARĘ

drzwi na **miarę**

VIVENTO

ROZWIŃ SKRZYDŁA

Pamiętaj, że nie musisz ograniczać się do standardowych wymiarów drzwi – oferujemy możliwość zamówienia modeli skrojonych na miarę, zarówno pod względem wysokości, jak i szerokości. W zależności od kolekcji i wybranego modelu, skrzydła mogą być precyzyjnie dopasowane do wymiarów otworu drzwiowego, także z uwzględnieniem dodatkowych zawiasów przy wyższych drzwiach czy zmiany położenia zamka. Szczegółowe informacje o możliwościach produkcyjnych znajdziesz w tabeli dopłat przy każdym modelu.



Szkrojone
na miarę

SZEROKOŚĆ

- BRILLIANT, ELEGANTE, PRESTIGE – S2 min. w mm: 420; S2 maks. w mm: 1044
- BASIC – S2 min. w mm: 610 (skrzydło gładkie pełne 244); S2 maks. w mm: 1144
- SILENZIO 46/43/42 – S2 min. w mm: 486; S2 maks. w mm: 1144
- SILENZIO 32/31/29, PPOŻ. SILENZIO HAL 32, SILENZIO HAL 32 – S2 min. w mm: 344; S2 maks. w mm: 1144

WYSOKOŚĆ

Zamówienia na drzwi o niestandardowej wysokości rozpatrujemy indywidualnie – w zależności od specyfiki wybranego modelu i oczekiwanej wysokości.

- BRILLIANT – H2 maks. w mm: 2270
- ELEGANTE, PRESTIGE – H2 maks. w mm: 2500
- BASIC, SOLID PLUS, SILENZIO 32/31/29, PPOŻ. SILENZIO HAL 32, SILENZIO HAL 32 – H2 maks. w mm: 2480
- SILENZIO 46/43/42 – H2 maks. w mm: 2485
- ze względów konstrukcyjnych nie można skracać we własnym zakresie modeli: ASTORIA, LINEA, SOLID PLUS ASTORIA, SOLID PLUS LINEA, FOLD-P, przesuwanych, dwuskrzydłowych, akustycznych, przeciwpożarowych, drzwi z uszczelką opadającą oraz drzwi z wentylacją fabryczną.

DRZWI Z KOLEKCJI BRILLIANT

DRZWI Z KOLEKCJI ELEGANTE I PRESTIGE

DRZWI Z KOLEKCJI BASIC

model STANDARD od 244 mm
pozostałe modele od 610 do 1144 mm



OPCJE



Felc 20 mm

DRZWI PRZYLGOWE - FELC 20 mm

Standardowa głębokość felcu w drzwiach wewnętrznych VIVENTO to 26 mm. W ramach dodatkowej opcji w kolekcji BASIC istnieje możliwość zamówienia drzwi z felcem 20 mm, np. dostosowanych do istniejących ościeżnic o mniejszym profilu przylgi.



Wizjer

WIZJER PANORAMICZNY 200°

Standardowe wyposażenie w kolekcji drzwi SOLID PLUS. Wysokiej jakości wizjer dostępny w różnych kolorach.



Chrom



Satyna chrom



Mosiądz



Patyna



Biały



Czarny mat



Progi

PROGI

Istnieje możliwość wyposażenia drzwi – zależnie od szczególnych potrzeb użytkowników – w próg drewniany surowy z uszczelką lub próg z blachy nierdzewnej z uszczelką. Zamontowanie progu wpływa pozytywnie na szczelność drzwi, izolacyjność termiczną oraz estetykę. Występują w uniwersalnych wymiarach – brak możliwości fabrycznego docięcia ich na wymiar w przypadku drzwi niestandardowych.



Uszczelka opadająca

USZCZELKA OPADAJĄCA

Standardowe wyposażenie drzwi akustycznych, dostępne jako opcja w serii drzwi BRILLIANT, ELEGANTE, PRESTIGE, BASIC i SOLID PLUS. Stanowi barierę chroniącą pomieszczenia przed przedostawaniem się powietrza, dźwięku, kurzu, insektów, a nawet dymu oraz ognia. Poprawia izolację akustyczną i termiczną. Jest nowoczesnym zamiennikiem tradycyjnych progów.



Izolacja akustyczna

IZOLACJA AKUSTYCZNA

Drzwi akustyczne VIVENTO noszą nazwę SILENZIO – liczba w nazwie modelu odpowiada poziomowi izolacyjności akustycznej w decybelach dla wersji jednoskrzydłowej. W przypadku modeli dwuskrzydłowych izolacyjność jest niższa – na przykład SILENZIO HAL 32 oferuje 32 dB w wersji jednoskrzydłowej i 27 dB w wersji dwuskrzydłowej. Najwyższe parametry osiąga model SILENZIO 46, który dzięki skrzydłu o grubości 67 mm i czterostopniowemu systemowi uszczelnień zapewnia izolacyjność na poziomie 46 dB w wersji jednoskrzydłowej i 44 dB w wersji dwuskrzydłowej. Wszystkie modele serii wykorzystują masywny, drewniany ramiak oraz ciężkie wypełnienie dźwiękochłonne, tworząc skuteczną barierę przed hałasem w przestrzeniach, w których cisza ma kluczowe znaczenie.



Ogniotrwałe EI30/EI60

PRZECIWPOŻAROWE EI30/EI60

Praktyczne i niezawodne drzwi AKUSTYCZNE PRZECIWPOŻAROWE SILENZIO HAL 32 EI30 oraz EI60 zapewnią niezbędną ochronę przeciwpożarową w zakresie określonej dla danego modelu: 30 min. w EI30 oraz 60 min. w EI60 oraz akustykę na poziomie 32 dB w wersji jednoskrzydłowej i 27 dB w wersji dwuskrzydłowej.



Samozamykacz

SAMOZAMYKACZ

Drzwi przeciwpożarowe decydują o bezpieczeństwie budynku, dlatego muszą spełniać warunki dotyczące m.in. szczelności ogniowej czy kontroli dostępu, a także być wyposażone w samozamykacz dopasowany do szerokości oraz ciężaru skrzydeł drzwiowych. Akustyczne drzwi przeciwpożarowe VIVENTO zaopatrzone są w samozamykacz nawierzchniowy lub ukryty, posiadający wszystkie atesty. Samozamykacz jest niezbędnym elementem wyposażenia drzwi o odporności ogniowej oraz opcją w przypadku innych kolekcji drzwi.

WENTYLACJA

Drzwi montowane w pomieszczeniach wymagających prawidłowej wentylacji (np. w łazienkach) muszą - zgodnie z przepisami budowlanymi - posiadać specjalne otwory wentylacyjne o łącznej powierzchni 0,022 m². Wskazaną przepustowość spełnia kratka wentylacyjna. Można również zastosować inne dostępne rozwiązanie, z zachowaniem odpowiedniego prześwitu pomiędzy skrzydłem drzwiowym a podłogą, w zależności od szerokości skrzydła, aby sumaryczna przepustowość powietrza wyniosła 0,022 m². Wentylacja fabryczna wyklucza możliwość samodzielnego skrótu drzwi.

Szczegółowe informacje znajdują się w opisach poszczególnych modeli drzwi. W drzwiach niższych, produkowanych na wymiar, należy sprawdzić, czy wybrana forma wentylacji jest możliwa do zastosowania.



Tuleje wentylacyjne



Tuleje wentylacyjne

TULEJE WENTYLACYJNE

z tworzywa, kwadratowe, kolor: biały, czarny mat, złoty, chrom, chrom satyna (szt.)



z tworzywa, okrągłe, szeroka paleta kolorów (kpl.), dostępne w kolekcji BASIC



metalowe, okrągłe, kolor: nikiel, brąz (szt.)



Liczba tulejek w skrzydłach drzwiowych

| Szerokość skrzydła drzwiowego | BRILLIANT, ELEGANTE i PRESTIGE | BASIC |
|-------------------------------|--------------------------------|-------|
| 60 | 3 | 4 |
| 70 | 4 | 4 |
| 80 | 4 | 5 |
| 90, 100 | 5 | 5 |
| 110 | - | 5 |



Kratka wentylacyjna

KRATKA WENTYLACYJNA

z tworzywa, kolor: biały, srebrny mat, szary, dąb, ciemny brąz; dostępna w kolekcji BASIC



srebrny mat



biały

szary

dąb

ciemny brąz

ze stali nierdzewnej, kolor: inox, czarny dostępna w kolekcji BASIC



inox



czarny



Podcięcie wentylacyjne



Podcięcie wentylacyjne

PODCIĘCIE WENTYLACYJNE

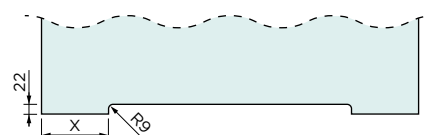

Skrzydło płytowe X = 150 mm
Skrzydło ramowe przylgowe X = 160 mm
Skrzydło ramowe bezprzylgowe X = 147 mm



Skrót rekuperacyjny



Skrót rekuperacyjny

SKRÓT REKUPERACYJNY 15 MM

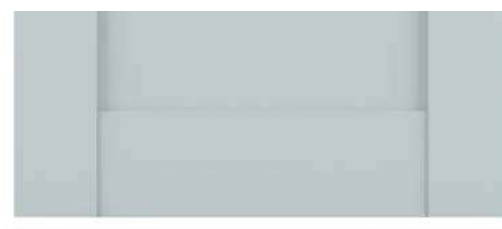

Skrót rekuperacyjny to fabryczna modyfikacja skrzydła drzwiowego polegająca na jego skróceniu o 15 mm względem wymiaru standardowego. Zabieg ten zwiększa prześwit między dolną krawędzią skrzydła a podłogą - w porównaniu do standardowego prześwitu - łącznie do około 22 mm.

DRZWI

SYSTEM PRZYLGOWY



Drzwi wewnętrzne w systemie przylgowym VIVENTO to ponadczasowe rozwiązanie, które łączy w sobie tradycyjną estetykę z nowoczesną precyzją wykonania. Zapewnia stabilne i szczelne zamknięcie, gwarantując komfort użytkowania i w połączeniu z uszczelką opadającą dobrą izolację akustyczną. Standardowa konstrukcja systemu przylgowego ułatwia montaż i dopasowanie do różnych typów ościeżnic.

Charakterystycznym elementem systemu przylgowego jest „przylga”, czyli wcięcie w skrzydle drzwiowym, które po zamknięciu zachodzi na ościeżnicę, a nie licuje się z nią. Jej wyraźna linia dodaje drzwiom tradycyjnego charakteru, doskonale komponując się z różnorodnymi stylami wnętrz – od klasycznych po rustykalne. Przylga stanowi również elegancki detal, który podnosi walory wizualne całego skrzydła drzwiowego.

Produkowane są w dowolnym modelu skrzydła drzwiowego, z każdej kolekcji. Wyposażone standardowo w zawiasy wkręcane oraz zamek mechaniczny na klucz, z blokadą, na wkładkę patentową lub bez dolnego otworu.

WYMIARY

- przylgowe, S2×H2 w mm: „60”=644×2030, „70”=744×2030, „80”=844×2030, „90”=944×2030
- przylgowe SILENZIO 46, SILENZIO 43, SILENZIO 42, S2×H2 w mm: „60”=644×2035, „70”=744×2035, „80”=844×2035, „90”=944×2035
- rysunki techniczne oraz pozostałe wymiary znajdują się w dziale INFORMACJE TECHNICZNE

WYPOSAŻENIE

- BRILLIANT:
 - zamek mechaniczny na klucz w kolorze nikiel
 - zaczep R1.5 w kolorze nikiel
 - zawiasy BRILLIANT czopowe Ø13,5, wkręcane - 3 szt., w kolorze nikiel
- ELEGANTE, PRESTIGE:
 - zamek mechaniczny na klucz w kolorze nikiel
 - zaczep R1.5 w kolorze nikiel
 - zawiasy wzmacnione czopowe Ø15, wkręcane - 3 szt., w kolorze nikiel
- BASIC:
 - zamek mechaniczny na klucz w kolorze cynk biały (gr. kol. FF i LAK) oraz nikiel (gr. kol. PP, CPL, CLPL, HPL)
 - zaczep R1.5 w kolorze cynk biały (gr. kol. FF i LAK) oraz nikiel (gr. kol. PP, CPL, CLPL, HPL)
 - zawiasy czopowe Ø15, wkręcane - 2 szt., w szer. „90” - 3 szt., w kolorze cynk biały (gr. kol. FF i LAK) oraz nikiel (gr. kol. PP, CPL, CLPL, HPL)
- SOLID PLUS, SILENZIO 32, SILENZIO 31, SILENZIO 29:
 - zamek mechaniczny trzpieniowy na wkładkę patentową w kolorze cynk biały
 - w SOLID PLUS zamek górny mechaniczny trzpieniowy na wkładkę patentową w kolorze cynk biały
 - zaczep dolny (i górny w SOLID PLUS) regulowany w kolorze cynk biały
 - zawiasy czopowe Ø16, regulowane 3D, wkręcane - 3 szt., w kolorze cynk biały
- PPOŻ. SILENZIO HAL 32, SILENZIO HAL 32:
 - zamek mechaniczny ppoż. na wkładkę patentową, w kolorze cynk biały
 - zaczep regulowany w kolorze cynk biały
 - zawiasy czopowe Ø20, regulowane 3D, wkręcane - 3 szt., w kolorze cynk biały
- SILENZIO 46, SILENZIO 43, SILENZIO 42:
 - zamek mechaniczny na wkładkę patentową w kolorze cynk biały
 - zaczep regulowany w kolorze cynk biały
 - zawiasy czopowe Ø20, regulowane 3D, wkręcane, w SILENZIO 46 - 3 szt., w SILENZIO 42 i SILENZIO 43 - 4 szt., w kolorze cynk biały

Ilość zawiasów dla standardowej wysokości skrzydła

BRILLIANT, ELEGANTE, PRESTIGE

„60”-„100” 3 szt.

BASIC, wypełnienie: „plaster miodu”

„60”-„80” 2 szt.

„90”-„110” 3 szt.

BASIC, wypełnienie: płyta pełna lub płyta wiórowa

„60”-„90” 3 szt.

„100”-„110” 4 szt.

Dodatkowy zawias montowany jest za dopłatą, zgodnie z cennikiem na stronie modelu.

WARIANTY OŚCIEŻNIC

- stała: drewniana 44 (s. 214), drewniana 54 (s. 215), MDF (s. 216)
- regulowana: drewniana 54 (s. 222), DIN (s. 224), DUALE (s. 226), ZOS (s. 219)
- stalowa: stała (s. 230), kątowna - duża (s. 230), regulowana (s. 231)

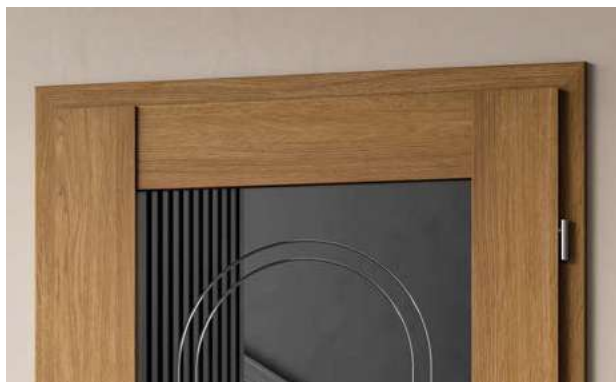

Drzwi wewnętrzne w SYSTEMIE PRZYLGOWYM



Zaczep zamka mechanicznego



Zamek mechaniczny na klucz



Zawiasy BRILLIANT czopowe Ø13,5 wkręcane, w kolorze nikiel, montowane w kolekcji SILENZIO w standardzie



Zawiasy BRILLIANT czopowe Ø13,5 wkręcane, montowane w kolekcji BRILLIANT jako opcja, bez dopłaty



Zawiasy czopowe Ø16, regulowane 3D, wkręcane, w kolorze cynk biały, montowane w drzwiach PPOŻ. SILENZIO HAL 32, SILENZIO HAL 32 w standardzie



Zawiasy wzmacnione czopowe Ø15 wkręcane, w kolorze nikiel, montowane w kolekcji ELEGANTE i PRESTIGE w standardzie



Zawiasy czopowe Ø20, regulowane 3D, wkręcane, w kolorze cynk biały, montowane w drzwiach PPOŻ. SILENZIO HAL 32, SILENZIO HAL 32 i SILENZIO 46/43/42 w standardzie



Zawiasy czopowe Ø15, wkręcane, w kolorze cynk biały (gr. kol. FF i LAK) oraz nikiel (gr. kol. PP, CPL, CLPL, HPL), montowane w kolekcji BASIC w standardzie

DRZWI Z ODWROTNĄ PRZYLGĄ SYSTEM REWERS

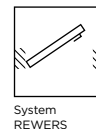

Drzwi rewersyjne, nazywane również drzwiami z odwrotną przylgą, to praktyczne i estetyczne rozwiązanie dla wnętrz, w których liczy się spójność wizualna i efektywne zarządzanie przestrzenią. Ich konstrukcja pozwala na otwieranie skrzydła do wnętrza pomieszczenia, przy jednoczesnym zachowaniu idealnie równej płaszczyzny ze ścianą na zewnątrz – na przykład od strony korytarza. Dzięki temu wszystkie drzwi w ciągu komunikacyjnym mogą wyglądać jednolicie, niezależnie od kierunku ich otwierania. To szczególnie istotne w wąskich przejściach czy małych pomieszczeniach, gdzie każdy centymetr przestrzeni ma znaczenie.

System REWERS dostępny jest w kolekcji BASIC i oferowany w komplecie z ościeżnicą regulowaną DIN. Minimalny zakres regulacji ościeżnicy wynosi od 80 do 100 mm. Konstrukcja ościeżnicy zakłada kątownik stały z opaską o szerokości 80 mm oraz kątownik ruchomy z opaską o szerokości 60 mm. Elementy łączone są pod kątem 45°. Istnieje również możliwość zamówienia wersji z połączeniami pod kątem prostym – 90°, co stanowi alternatywę dla bardziej nowoczesnych wnętrz; dostępne za dodatkową opłatą.

W standardzie drzwi REWERS wyposażone są w zamek magnetyczny na klucz w kolorze chrom satyna z możliwością zmiany na zamek na wkładkę, z blokadą lub bez dolnego otworu, który można za dopłatą zamienić na wariant biały, czarny lub złoty. Również zawiasy, standardowo chromowane, mogą zostać wymienione na inne warianty kolorystyczne. Drzwi te zachowują spójność wizualną i estetyczną także dzięki specjalnie zaprojektowanemu zaczepowi zamka, który po zamknięciu staje się niewidoczny.

Ze względu na specyficzny układ zamka, rekomendowane jest stosowanie klamek na szyldzie dzielonym, które zapewniają prawidłową pracę mechanizmu. Dodatkowo, jeśli zastosowany zostanie zamek z blokadą WC, konieczne będzie użycie reduktora średnicy pręta z 6 mm do 4 mm o długości 35 mm. Aby zapewnić stabilność działania i uniknąć przesunięć podczas użytkowania, zaleca się montaż dwóch reduktorów. Na etapie projektowania wnętrza i montażu drzwi należy również zwrócić uwagę na położenie łączenia podłogi – powinno się ono znaleźć bezpośrednio pod skrzydłem drzwiowym.

Drzwi REWERS to nie tylko praktyczne rozwiązanie techniczne, ale też wyraz dbałości o detale i spójność estetyczną całego wnętrza. Ich forma i funkcja wspólnie budują przestrzeń przemyślaną i harmonijną, w której każdy element ma swoje logiczne i wizualne uzasadnienie.

WYMIARY

- przylgą odwrócona REWERS, S2×H2 w mm: „60”=644×2029, „70”=744×2029, „80”=844×2029, „90”=944×2029
- rysunki techniczne oraz pozostałe wymiary znajdują się w dziale INFORMACJE TECHNICZNE

WYPOSAŻENIE

- BASIC
 - zamek magnetyczny na klucz w kolorze chrom satyna
 - zaczep zamka magnetycznego w kolorze chrom satyna
 - zawiasy ukryte – 2 szt., w kolorze chrom

WARIANTY OŚCIEŻNIC

- regulowana: DIN w zakresie regulacji min. 80-100 i większym (s. 224)



Drzwi z odwrotną przylgą w SYSTEMIE REWERS



Zaczep zamka magnetycznego



Zawiasy ukryte w kolorze chrom montowane w standardzie



Zamek magnetyczny na klucz

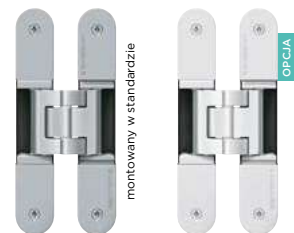

chrom

biały



chrom satyna

biały

czarny

złoty

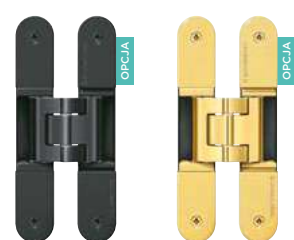

czarny

złoty

Kolory zamków dostępne w systemie REWERS

Kolory zawiasów dostępne w systemie REWERS

UWAGA

Zamawiając drzwi REWERS, należy zwrócić uwagę na łączenie podłogi, które po montażu powinno się znaleźć pod skrzydłem drzwiowym.



Należy zamontować klamki na szyldzie dzielonym.



DRZWI BEZPRZYLGOWE SYSTEM SIMPLE



Drzwi bezprzylgowe SIMPLE od VIVENTO to wzór minimalistycznego i nowoczesnego podejścia do projektowania wnętrza. Dzięki ukrytym zawiasom i konstrukcji pozbawionej przylgi, po zamknięciu tworzą z ościeżnicą idealnie gładką, estetyczną płaszczyznę.

System SIMPLE jest dostępny we wszystkich modelach skrzydeł drzwiowych z kolekcji BRILLIANT, ELEGANTE, PRESTIGE i BASIC, a także w drzwiach wejściowych SOLID PLUS oraz w drzwiach specjalistycznych: SILENZIO HAL 32 i PPOŻ. SILENZIO HAL 32.

W standardzie drzwi SIMPLE wyposażone są w zawiasy wpuszczane z możliwością regulacji w trzech płaszczyznach – trzy sztuki w modelach z kolekcji BRILLIANT, SOLID PLUS oraz w SILENZIO HAL 32 i PPOŻ. SILENZIO HAL32, a dwie w kolekcjach ELEGANTE, PRESTIGE i BASIC. Zawiasy te, standardowo chromowane, można bez dopłaty zamówić również w kolorze białym, czarnym lub złotym. Skrzydła domykają się cicho i płynnie dzięki magnetycznemu zamkowi, który występuje w wariantach: na klucz, z blokadą WC, na wkładkę patentową lub w wersji bez dolnego otworu. Zamek magnetyczny, domyślnie w kolorze chrom satyna, można za dopłatą zamówić w kolorze białym, czarnym lub złotym. W drzwiach SOLID PLUS oraz w SILENZIO HAL 32 i PPOŻ. SILENZIO HAL 32 stosowany jest natomiast zamek mechaniczny.

W przypadku zastosowania zamka magnetycznego z blokadą konieczne jest wykorzystanie reduktora średnicy pręta z 6 mm do 4 mm, o długości 35 mm, co zapewnia prawidłowe działanie mechanizmu w dolnym sztydzie klamki. Zalecane jest użycie dwóch reduktorów – dzięki temu unikniemy ich przesuwania się podczas użytkowania. Warto pamiętać, że przy zmianie wysokości drzwi SIMPLE wymagana jest zmiana położenia zawiasów, która wykonywana jest w cenie systemu, oraz za dopłatą – zmiana położenia zamka. Zamawiając wersję dwuskrzydłową, należy precyzyjnie określić wymagany wymiar otworu montażowego. Ze względu na specyficzne rozmieszczenie zamka w systemie SIMPLE rekomendujemy zastosowanie klamki montowanej na sztydzie dzielonym.

WYMIARY

- system bezprzylgowy SIMPLE, S2xH2 w mm: „60”=618x2017, „70”=718x2017, „80”=818x2017, „90”=918x2017
- rysunki techniczne oraz wymiary znajdują się w dziale INFORMACJE TECHNICZNE

WYPOSAŻENIE

- BRILLIANT
 - zamek magnetyczny na klucz w kolorze chrom satyna
 - zaczep zamka magnetycznego w kolorze chrom satyna
 - zawiasy ukryte - 3 szt., w kolorze chrom
- ELEGANTE, PRESTIGE, BASIC
 - zamek magnetyczny na klucz w kolorze chrom satyna
 - zaczep zamka magnetycznego w kolorze chrom satyna
 - zawiasy ukryte - 2 szt., w kolorze chrom
- SOLID PLUS
 - zamek mechaniczny na wkładkę patentową oraz zamek górny mechaniczny na wkładkę patentową w kolorze cynk biały
 - zaczep z wysłizgiem, zaczep zamka górnego w kolorze cynk biały
 - zawiasy ukryte - 3 szt., w kolorze chrom
- SILENZIO HAL 32 i PPOŻ. SILENZIO HAL 32
 - zamek mechaniczny na wkładkę patentową w kolorze cynk biały
 - zaczep z wysłizgiem w kolorze cynk biały
 - zawiasy ukryte wzmocnione 3 szt. w kolorze chrom

WARIANTY OŚCIEŻNIC

- stała: drewniana 44x100 (s. 214), drewniana 54x100 (s. 215) i MDF 44x100 (s. 216)
- regulowana: drewniana 54x100 (s. 215), DIN w zakresie regulacji min. 80-100 i większym (s. 224)



Drzwi bezprzylgowe SIMPLE



zaczep zamka magnetycznego



zawias wpuszczany z regulacją w trzech płaszczyznach



zamek magnetyczny w skrzydle drzwiowym

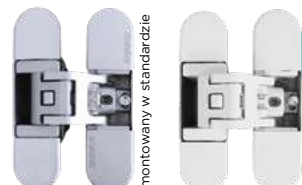

chrom biały



chrom satyna biały czarny złoty



czarny złoty

Kolory zamków dostępne w systemie SIMPLE

Kolory zawiasów dostępne w systemie SIMPLE

DRZWI BEZPRZYLGOWE SYSTEM SMART



Bezprzylgowe
SMART

Drzwi w systemie SMART to nowość w ofercie VIVENTO i jednocześnie nowoczesna interpretacja drzwi bezprzylgowych – rozwiązanie stworzone z myślą o tych, którzy szukają minimalistycznej elegancji w czystej formie.

Charakterystyczna dla systemu konstrukcja bez przylgi sprawia, że po zamknięciu skrzydło drzwiowe wtapia się całkowicie w płaszczyznę ściany, tworząc z ościeżnicą jednolitą powierzchnię. To efekt subtelny, ale bardzo wyrazisty – doskonale wpisujący się w nowoczesne, oszczędne w wyrazie wnętrza. W odróżnieniu od klasycznych systemów bezprzylgowych, zawiasy w systemie SMART są delikatnie widoczne – wykonane ze stali, smukłe i szczelinowe, tworzą z ościeżnicą estetyczną linię i stanowią jej integralny detal.

System SMART jest dostępny we wszystkich modelach skrzydeł drzwiowych z kolekcji BRILLIANT, ELEGANTE, PRESTIGE i BASIC, dzięki czemu idealnie odnajduje się zarówno w przestrzeniach pełnych prostoty, jak i w bardziej wyrafinowanych, designerskich aranżacjach. To rozwiązanie stworzone z myślą o równowadze między wizualną czystością formy a trwałością i niezawodnością codziennego użytkowania.

Drzwi SMART w standardzie wyposażone są w trzy stalowe zawiasy skrzydełkowe w kolorze chrom, które zapewniają płynną pracę skrzydła oraz jego stabilność. Zastosowany zamek mechaniczny dostępny jest w wariantach: na klucz, z blokadą WC, na wkładkę patentową oraz w wersji bez dolnego otworu – wszystkie te opcje gwarantują bezpieczeństwo i funkcjonalność. Kolor zamka dopasowany jest do kolekcji oraz grupy kolorystycznej – montowany w wersji ocynkowanej lub niklowanej. Na uwagę zasługuje specjalnie zaprojektowany zaczep zamka, który po zamknięciu drzwi staje się niemal niewidoczny.

Przy zmianie wysokości drzwi SMART wymagana jest zmiana położenia dolnego zawiasu oraz za dopłatą zmiana położenia zamka.

System SMART to subtelny kompromis pomiędzy elegancją a technologią. Minimalistyczna forma, precyzja wykonania i wyważony detal czynią z niego rozwiązanie, które z łatwością wpisuje się w nowoczesny język architektury wnętrz.

WYMIARY

- system bezprzylgowy SMART, S2×H2 w mm: „60”=618×2017, „70”=718×2017, „80”=818×2017, „90”=918×2017
- rysunki techniczne oraz pozostałe wymiary znajdują się w dziale INFORMACJE TECHNICZNE

WYPOSAŻENIE

- BRILLIANT, ELEGANTE, PRESTIGE, BASIC
 - zamek mechaniczny na klucz w kolorze cynk biały
 - zaczep z wyślizgiem w kolorze cynk biały
 - zawiasy szczelinowe 3 szt. w kolorze cynk biały

WARIANTY OŚCIEŻNIC

- stała: drewniana 44×100 (s. 214) i MDF 44×100 (s. 216)
- regulowana: DIN w zakresie regulacji min. 80-100 i większym (s. 224)



Drzwi bezprzylgowe SMART



zamek mechaniczny



zawiasy szczelinowe



zaczep z wyślizgiem

DRZWI DWUSKRZYDŁOWE



Dwuskrzydłowe
100-220

Eleganckie i funkcjonalne rozwiązanie robiące duże wrażenie, stosowane często w reprezentacyjnej części domu. Można dzięki niemu stworzyć wyjątkową przestrzeń, łącząc sąsiadujące pomieszczenia, np. kuchni i jadalni lub gabinetu i salonu. Drzwi dwuskrzydłowe to także korzyści praktyczne w postaci szerokich przejść ułatwiających codzienne życie.

Drzwi dwuskrzydłowe są produkowane w formie przylgowej w dowolnym z oferowanych modeli i kolorów, w różnych kombinacjach szerokości (symetryczne i asymetryczne), na dowolny wymiar, zgodnie z ofertą wybranego modelu drzwi oraz za dopłatą, zgodnie z wybranym modelem skrzydła drzwiowego i ościeżnicy.

Istnieje możliwość wykonania drzwi dwuskrzydłowych w systemie bezprzylgowym SMART lub SIMPLE – skrzydła czynne i bierne zamykają się w felcu.

drzwi na **miarę**

V I V E N T O



ELEGANTE EA-01, CPL Czarny Uni-AA



CENNIK DOPLĄT DO SKRZYDŁA DRZWIOWEGO w zł netto (brutto)

BRILLIANT, ELEGANTE, PRESTIGE

| szerość | przylgowe | | bezprzylgowe SMART lub SIMPLE | |
|------------------------|--|-----------------|---|-----------------|
| „60”, „70”, „80”, „90” | SKRZYDŁO CZYNNE | bez dopłaty | SKRZYDŁO CZYNNE | bez dopłaty |
| | SKRZYDŁO BIERNE | | SKRZYDŁO BIERNE | |
| węższe niż „60” | S2 w mm: 420-609 nie dot. EI, EL, EM, EO, EP, RD, PR, RR, MI | 430,00 (528,90) | S2 w mm: 420-630 nie dot. EI, EL, EM, EO, EP, RD, PR, RR, MI | 430,00 (528,90) |
| „60”, „70”, „80”, „90” | S2 w mm: 610, 710, 810, 910 S2 w mm: 644, 744, 844, 944 w modelach PR, RR, MI – w ościeżnicy należy uwzględnić dopłatę za nietypową szerokość | 90,00 (110,70) | S2 w mm: 631, 731, 831, 931 | 90,00 (110,70) |
| „100” | S2 w mm: 1010 S2 w mm: 1044 w modelach PR, RR, MI – w ościeżnicy należy uwzględnić dopłatę za nietypową szerokość | 160,00 (196,80) | S2 w mm: 1031 | 160,00 (196,80) |

BASIC

| szerość | przylgowe | | bezprzylgowe SMART lub SIMPLE | |
|------------------------|---|-----------------|---|-----------------|
| „60”, „70”, „80”, „90” | SKRZYDŁO CZYNNE , wymagany ramiak drewniany – należy doliczyć dopłatę zgodnie z cennikiem wybranego modelu | bez dopłaty | SKRZYDŁO CZYNNE , wymagany ramiak drewniany – należy doliczyć dopłatę zgodnie z cennikiem wybranego modelu | bez dopłaty |
| | SKRZYDŁO BIERNE , wymagany ramiak drewniany – należy doliczyć dopłatę zgodnie z cennikiem wybranego modelu | | SKRZYDŁO BIERNE , wymagany ramiak drewniany – należy doliczyć dopłatę zgodnie z cennikiem wybranego modelu | |
| węższe niż „60” | S2 w mm: 244-609 model STANDARD | 185,00 (227,55) | S2 w mm: 244-630 model STANDARD | 185,00 (227,55) |
| „60”, „70”, „80”, „90” | S2 w mm: 610, 710, 810, 910 | 90,00 (110,70) | S2 w mm: 631, 731, 831, 931 | 90,00 (110,70) |
| „100”, „110” | S2 w mm: 1010, 1110 nie dotyczy modeli ANATOLIA i SARA | 140,00 (172,20) | S2 w mm: 1031, 1131 nie dotyczy modeli ANATOLIA i SARA | 140,00 (172,20) |

PPOŻ. SILENZIO HAL 32, SILENZIO HAL 32

| szerość | przylgowe | | bezprzylgowe SMART lub SIMPLE | |
|------------------------|-----------------------------|-----------------|-------------------------------|-----------------|
| „60”, „70”, „80”, „90” | SKRZYDŁO CZYNNE | bez dopłaty | SKRZYDŁO CZYNNE | bez dopłaty |
| | SKRZYDŁO BIERNE | | SKRZYDŁO BIERNE | |
| węższe niż „60” | S2 w mm: 344-609 | 295,00 (362,85) | S2 w mm: 344-630 | 295,00 (362,85) |
| „60”, „70”, „80”, „90” | S2 w mm: 610, 710, 810, 910 | 200,00 (246,00) | S2 w mm: 631, 731, 831, 931 | 200,00 (246,00) |
| „100”, „110” | S2 w mm: 1010, 1110 | 700,00 (861,00) | S2 w mm: 1031, 1131 | 700,00 (861,00) |

SILENZIO 46, SILENZIO 43

| szerość | przylgowe | |
|------------------------|-----------------------------|-----------------|
| „60”, „70”, „80”, „90” | SKRZYDŁO CZYNNE | bez dopłaty |
| | SKRZYDŁO BIERNE | |
| węższe niż „60” | S2 w mm: 473-609 | 295,00 (362,85) |
| „60”, „70”, „80”, „90” | S2 w mm: 610, 710, 810, 910 | 200,00 (246,00) |
| „100”, „110” | S2 w mm: 1010, 1110 | 700,00 (861,00) |

CENNIK DOPLĄT DO OŚCIEŻNICY w zł netto (brutto)

| szerość | przylgowe | bezprzylgowe SMART lub SIMPLE |
|------------------------|---------------------------------|---|
| „60”, „70”, „80”, „90” | cena ościeżnicy przylgowej +25% | cena ościeżnicy przylgowej +25% + dopłata za system SMART lub SIMPLE: - SMART 96,00 (118,08) - SIMPLE do ELEGANTE, PRESTIGE, BASIC 760,00 (934,80) - SIMPLE do BRILLIANT 1140,00 (1402,20) - SIMPLE do PPOŻ. SILENZIO HAL 32, SILENZIO HAL 32 2520,00 (3099,60) |

WYMIARY

- system przylgowy, S2xH2 w mm: „60”+„60”=644+610x2030, „70”+„60”=744+610x2030, „70”+„70”=744+710x2030, „80”+„60”=844+610x2030, „80”+„70”=844+710x2030, „80”+„80”=844+810x2030, „90”+„60”=944+610x2030, „90”+„70”=944+710x2030, „90”+„80”=944+810x2030, „90”+„90”=944+910x2030
- system przylgowy SILENZIO 46, SILENZIO 43 i SILENZIO 42, S2xH2 w mm: „60”+„60”=644+610x2035, „70”+„60”=744+610x2035, „70”+„70”=744+710x2035, „80”+„60”=844+610x2035, „80”+„70”=844+710x2035, „80”+„80”=844+810x2035, „90”+„60”=944+610x2035, „90”+„70”=944+710x2035, „90”+„80”=944+810x2035, „90”+„90”=944+910x2035
- bezprzylgowe SMART lub SIMPLE, S2xH2 w mm: „60”+„60”=631+631x2017, „70”+„60”=731+631x2017, „70”+„70”=731+731x2017, „80”+„60”=831+631x2017, „80”+„70”=831+731x2017, „80”+„80”=831+831x2017, „90”+„60”=931+631x2017, „90”+„70”=931+731x2017, „90”+„80”=931+831x2017, „90”+„90”=931+931x2017
- rysunki techniczne oraz pozostałe wymiary znajdują się w dziale INFORMACJE TECHNICZNE

WYPOSAŻENIE

- skrzydło bierne z kolekcji Basic musi zostać wyposażone w ramiak drewniany. Należy zweryfikować wyposażenie standardowe modelu i uwzględnić dopłatę za zmianę konstrukcji z MDF na drewnianą. Należy zadbać o tę samą konstrukcję w skrzydle czynnym i biernym.
- w każdym z systemów w skrzydle czynnym montowany jest zamek mechaniczny na klucz z możliwością bezpłatnej zamiany na zamek na wkładkę patentową lub bez dolnego otworu; w skrzydle biernym zaczep w kolorze cynk biały lub nikiel
- rodzaj zawiasów uzależniony od wybranego systemu drzwi dwuskrzydłowych: przylgowego, bezprzylgowego SMART lub SIMPLE
- należy zadbać o taką samą liczbę zawiasów w skrzydle czynnym oraz biernym, uwzględniając ewentualną dopłatę za dodatkowy zawias, zgodnie z cennikiem dopłat
- w górnej i dolnej krawędzi skrzydła biernego montowana jest zasuwa czołowa, czyli kontrygiel, który pełni funkcję zatrasku lub rygla, zapewniając stabilność i prawidłowe domknięcie skrzydła czynnego

WARIANTY OŚCIEŻNICY

- stała: drewniana 44 (s. 214), drewniana 54 (s. 215), MDF (s. 216)
- regulowana: drewniana 54 (s. 222), DIN (s. 224), DUALE (s. 226), ZOS (s. 219)



zamek na klucz



zamek na wkładkę patentową



kontrygiel, czyli zasuwa czołowa



zaczep w skrzydle drzwiowym biernym

DRZWI PRZESUWNE W SYSTEMIE NAŚCIENNYM



Drzwi przesuwane są idealnym rozwiązaniem zarówno do małych, jak i dużych pomieszczeń - w pierwszym przypadku pozwalają zaoszczędzić przestrzeń, w drugim tworzą strefy w otwartych wnętrzach. Dodatkową zaletą tej konstrukcji jest to, że cały mechanizm znajduje się na ścianie, więc można go zamontować w miejscu, gdzie nie możemy lub nie chcemy umieszczać kasety do drzwi chowanych w ścianie.

Drzwi przesuwne są produkowane w formie bezprzylgowej w dowolnym z oferowanych modeli i kolorów, na dowolny wymiar, zgodnie z ofertą wybranego skrzydła drzwiowego. Skrzydło drzwiowe przesuwne standardowo wyposażone jest w uchwyt U01OK okrągły chrom matowy oraz przeźrezowanie dolne do montażu ogranicznika dla stabilizacji drzwi w pionie.

drzwi na **miarę**
VIVENTO

PRESTIGE PO-06, CPL Czarny Uni AA
OPCJA: uchwyt U04PR czarny

KOMPLET DRZWI PRZESUWNYCH W SYSTEMIE NAŚCIENNYM ZAWIERA:

| Elementy systemu | Jednoskrzydłowy | Dwuskrzydłowy | OPCJA |
|---|-----------------|---------------|-------|
| skrzydło drzwiowe przesuwne | 1 szt. | 2 szt. | |
| uchwyt U01OK okrągły, chrom matowy | 1 kpl. | 2 kpl. | |
| OPCJA łącznik mechanizmów przesuwu | - | 1 szt. | |
| OPCJA belka odbojowa | 1 szt. | - | |
| OPCJA zamek hakowy montowany pod uchwytem w tym samym kształcie i kolorze | 1 szt. | - | |
| OPCJA ościeżnica w wersji „tunel” | 1 kpl. | 1 kpl. | |
| Zestaw elementów systemu przesuwne | | | |
| mechanizm przesuwu z profilem stabilizującym | 1 szt. | 2 szt. | |
| listwa dystansowa | 1 szt. | 2 szt. | |
| karnisz maskujący mechanizm | 1 szt. | 2 szt. | |

CENNIK DRZWI w zł netto (brutto)

| Grupa kolorystyczna | Skrzydło drzwiowe | Zestaw elementów systemu przesuwne mechanizm przesuwu z profilem stabilizującym + listwa dystansowa + karnisz | Ościeżnica w wersji tunel | Belka odbojowa |
|---------------------|--------------------------|--|--|-----------------|
| PP, CPL, CLPL | cena skrzydła drzwiowego | 540,00 (664,20) 300,00 (369,00) + 80,00 (98,40) + 160,00 (196,80) | cena zgodnie z wybranym modelem ościeżnicy | 160,00 (196,80) |
| FF, LAK | + dopłata | 470,00 (578,10) 300,00 (369,00) + 50,00 (61,50) + 120,00 (147,60) | | 120,00 (147,60) |

WYMIARY

- system przesuwny S2xH2 w mm: „60”=644x2030, „70”=744x2030, „80”=844x2030, „90”=944x2030
- rysunki techniczne oraz pozostałe wymiary znajdują się w dziale INFORMACJE TECHNICZNE

OPCJE

SZEROKOŚĆ

dopłaty za skrzydło drzwiowe o nietypowej szerokości zależą od wybranego modelu i są podane w tabeli dopłat na jego stronie

| | |
|---|-----------------|
| mechanizm przesuwu do skrzydła drzwiowego „100” lub „110” | 140,00 (172,20) |
| karnisz do skrzydła drzwiowego „100” lub „110” | 60,00 (73,80) |
| listwa dystansowa do skrzydła drzwiowego „100” lub „110” | 60,00 (73,80) |

WYSOKOŚĆ

dopłaty za skrzydło drzwiowe o nietypowej wysokości zależą od wybranego modelu i są podane w tabeli dopłat na jego stronie

| | |
|------------------------------------|-----------------|
| belka odbojowa niższa | 50% |
| belka odbojowa wyższa niż standard | 120,00 (147,60) |

WYPOSAŻENIE

- zgodnie z ofertą wybranego modelu skrzydła drzwiowego
- w standardzie montujemy okrągły uchwyt U01OK w kolorze chrom matowy; istnieje możliwość zamiany uchwyty okrągłego U01OK bezpłatnie na uchwyt kwadratowy U03KW w kolorze chrom matowy; pozostałe uchwyty montowane są za dopłatą

OPCJE

ZAMEK

| | |
|--|-----------------|
| zamek hakowy na klucz lub na wkładkę patentową, z szyldem okrągłym, kwadratowym, owalnym lub prostokątnym – opcja niedostępna w drzwiach dwuskrzydłowych | 180,00 (221,40) |
| zamek hakowy z blokadą, z szyldem okrągłym, kwadratowym, owalnym lub prostokątnym – opcja niedostępna w drzwiach dwuskrzydłowych | 200,00 (246,00) |
| zmiana położenia zaczepu do zamka hakowego w belce odbojowej | 70,00 (86,10) |
| zmiana położenia uchwyty lub zamka i uchwyty – zalecana dla drzwi o nietypowej wysokości | 70,00 (86,10) |
| domykacz do mechanizmu systemu przesuwne (1 szt.) | 370,00 (455,10) |

DRZWI NA MIARĘ

| | |
|---|----------------|
| dwukolorowe w ramach jednej grupy kolorystycznej | 50% |
| obrzeże CONTRAST | 55,00 (67,65) |
| obrzeże CONTRAST ABS w systemie bezprzylgowym | 90,00 (110,70) |
| łącznik mechanizmów przesuwu do drzwi dwuskrzydłowych | 20,00 (24,60) |

INNE

| | |
|---|----------------|
| uchwyty, kolor: chrom matowy, chrom błyszczący, czarny, patyna, złoty błyszczący, złoty matowy | |
| - okrągłe U01OK (komplet) | 40,00 (49,20) |
| - owalne U02OW (komplet) | 80,00 (98,40) |
| - kwadratowe U03KW (komplet) | 40,00 (49,20) |
| - prostokątne U04PR (komplet) | 80,00 (98,40) |
| pochwyty, kolor: chrom matowy, chrom błyszczący, czarny, patyna, złoty błyszczący, złoty matowy | |
| - okrągłe P05OK (komplet) | 90,00 (110,70) |
| - kwadratowe P06KW (komplet) | 90,00 (110,70) |

WARIANTY OŚCIEŻNIC

- stała: drewniana 44 (s. 214) i MDF w wersji „tunel” (s. 216)
- regulowana: DIN (s. 224), ZOS w wersji „tunel” (s. 219)

ELEMENTY SYSTEMU PRZESUWNEGO



mechanizm przesuwu



profil stabilizujący



karnisz



belka odbojowa



zamek hakowy z szyldem okrągłym, kwadratowym, owalnym lub prostokątnym

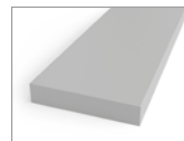

listwa dystansowa

KOLORY ZAMKÓW HAKOWYCH

| KOLOR | Na klucz i blokadę WC | Na wkładkę patentową |
|------------------|-----------------------|----------------------|
| chrom matowy | ○ □ □ | ○ □ □ |
| chrom błyszczący | ○ □ □ | □ □ |
| czarny matowy | ○ □ □ | □ □ |
| złoty matowy | □ □ | □ □ |
| złoty błyszczący | ○ □ □ | □ □ |
| patyna | ○ □ □ | □ □ |

Kształty szyldów w zamkach hakowych:

- - okrągły □ - kwadratowy
- ◊ - owalny ▭ - prostokątny

UCHWYTY



U01OK okrągły



U03KW kwadrat



U02OW owalny



U04PR prostokątny

POCHWYTY



P05OK okrągły



P06KW kwadrat

Pełna oferta uchwyty i pochwyty dostępna jest na str. 245.

CENNA INFORMACJA

Przy wyborze zamka hakowego zalecamy wybór uchwyty o podobnym kształcie: okrągłego, kwadratowego, owalnego lub prostokątnego.



DRZWI PRZESUWNE W SYSTEMIE NAŚCIENNYM MAGIC

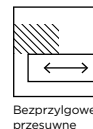

Zupełnie nowa odsłona drzwi przesuwnych, bardzo minimalistyczna i nowoczesna. Skrzydło przesuwne jest produkowane w wersji bezprzylgowej w dowolnym kolorze i modelu drzwi serii BASIC, na dowolny wymiar, zgodnie z ofertą danego modelu drzwi. Skrzydło drzwiowe przesuwne standardowo wyposażone jest w uchwyt U01OK okrągły chrom matowy oraz przefrezowanie dolne do montażu ogranicznika dla stabilizacji drzwi w pionie.

Wyjątkowość tego produktu polega na zupełnie niewidocznym mechanizmie. Rozwiązanie wymaga zastosowania znacznie szerszego skrzydła niż wymiar otworu w ścianie, dlatego minimalna szerokość skrzydła MAGIC to „80”. Udźwig systemu wynosi 80 kg.

drzwi na **miarę**
VIVENTO

BASIC STANDARD 01 MAGIC, PP Dąb Grandson Naturalny DG
OPCJA: uchwyt U04PR patyna

KOMPLET DRZWI PRZESUWNYCH W SYSTEMIE MAGIC ZAWIERA:

| Elementy systemu | Jednoskrzydłowy |
|--|-----------------|
| skrzydło drzwiowe przesuwne z kolekcji BASIC | 1 szt. |
| uchwyt U01OK okrągły chrom matowy | 1 kpl. |
| mechanizm przesuwu z domykaczami w komplecie | 1 szt. |

CENNIK DRZWI w zł netto (brutto)

| Skrzydło drzwiowe | Mechanizm przesuwu MAGIC |
|--|--------------------------|
| cena skrzydła drzwiowego BASIC + dopłata 100,00 (123,00) | 1500,00 (1845,00) |

WYMIARY

- system bezprzylgowy przesuwny S2×H2 w mm: „80”=844×2030, „90”=944×2030
- minimalna szerokość skrzydła drzwiowego S2 w mm: 844
- maksymalna szerokość skrzydła drzwiowego S2 w mm: 1144
- rysunki techniczne oraz pozostałe wymiary znajdują się w dziale INFORMACJE TECHNICZNE

OPCJE

SZEROKOŚĆ

dopłaty za skrzydło drzwiowe o nietypowej szerokości zależą od wybranego modelu i są podane w tabeli dopłat na jego stronie

| | |
|--|---------------|
| mechanizm do skrzydła drzwiowego „100” i „110” | 50,00 (61,50) |
|--|---------------|

WYSOKOŚĆ

dopłaty za skrzydło drzwiowe o nietypowej wysokości zależą od wybranego modelu i są podane w tabeli dopłat na jego stronie

WYPOSAŻENIE

- w standardzie montujemy okrągły uchwyt U01OK w kolorze chrom matowy; istnieje możliwość zamiany uchwyty okrągłego U01OK bezpłatnie na uchwyt kwadratowy U03KW w kolorze chrom matowy; pozostałe uchwyty montowane są za dopłatą

OPCJE

DRZWI NA MIARĘ

| | |
|--|----------------|
| zmiana położenia uchwyty - zalecana dla drzwi o nietypowej wysokości | 70,00 (86,10) |
| dwukolorowe w ramach jednej grupy kolorystycznej | 50% |
| obrzeże CONTRAST | 55,00 (67,65) |
| obrzeże CONTRAST ABS | 90,00 (110,70) |

INNE

| | |
|---|----------------|
| uchwyty, kolor: chrom matowy, chrom błyszczący, czarny, patyna, złoty błyszczący, złoty matowy | |
| - okrągłe U01OK (komplet) | 40,00 (49,20) |
| - owalne U02OW (komplet) | 80,00 (98,40) |
| - kwadratowe U03KW (komplet) | 40,00 (49,20) |
| - prostokątne U04PR (komplet) | 80,00 (98,40) |
| pochwyty, kolor: chrom matowy, chrom błyszczący, czarny, patyna, złoty błyszczący, złoty matowy | |
| - okrągłe P05OK (komplet) | 90,00 (110,70) |
| - kwadratowe P06KW (komplet) | 90,00 (110,70) |

Pozostałe opcje za dopłatą, zgodnie z ofertą wybranego skrzydła drzwiowego.

UCHWYTY



U01OK
okrągły



U03KW
kwadrat



U02OW
owalny



U04PR
prostokątny

OPCJA

OPCJA

OPCJA

POCHWYTY



P05OK
okrągły



P06KW
kwadrat

OPCJA

OPCJA

Pełna oferta uchwytów i pochwyty dostępna jest na str. 245.

DRZWI PRZESUWNE W SYSTEMIE NAŚCIENNYM LOFT

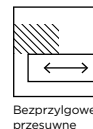

Stylizowana wersja drzwi przesuwnych, czyli system LOFT, dzięki wyeksponowanym elementom mechaniki nadaje Twojemu wnętrzu wyjątkowy, industrialny charakter. Drzwi wyróżniają się cichym i płynnym przesuwem dzięki łożyskom rolkowym, łatwym montażem

oraz możliwością ustawiania drzwi w dowolnej pozycji. Powłoka lakiernicza pokrywająca prowadnicę i wszystkie części systemu cechuje wysoka odporność na uszkodzenia mechaniczne, zapobiegająca zbieraniu się na niej kurzu. Udźwig systemu wynosi 100 kg.

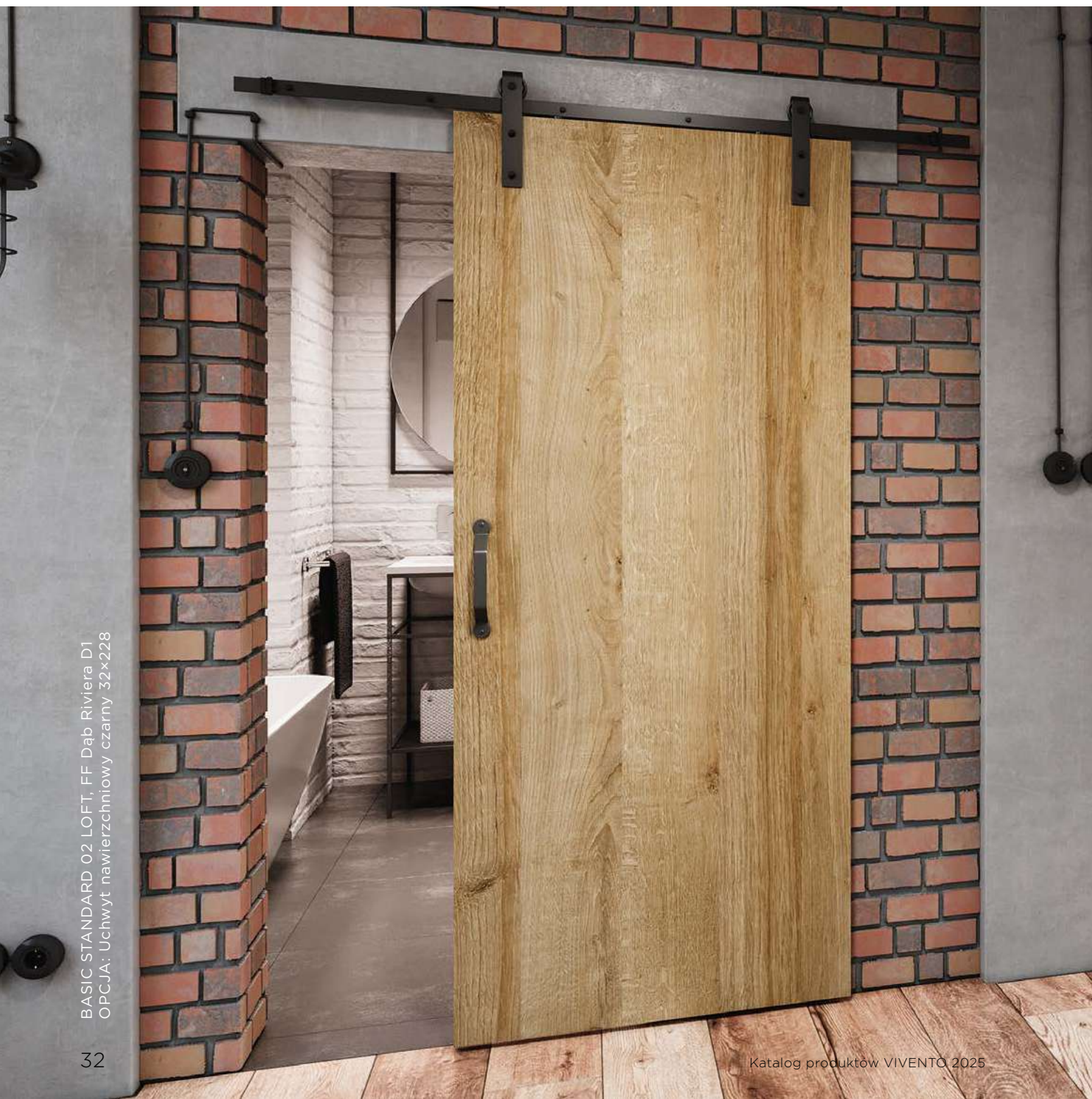

BASIC STANDARD 02 LOFT, FF Dąb Riviera D1
OPCJA: Uchwyt nawierzchniowy czarny 32x228

KOMPLET DRZWI PRZESUWNYCH W SYSTEMIE LOFT ZAWIERA:

| Elementy systemu | Jednoskrzydłowe | Dwuskrzydłowe OPCJA |
|--|-----------------|----------------------------------|
| skrzydło drzwiowe przesuwne | 1 szt. | 2 szt. |
| uchwyt U01OK okrągły chrom matowy | 1 kpl. | 2 kpl. |
| profil stabilizujący | 1 szt. | 2 szt. |
| mechanizm przesuwu | 1 szt. | 2 szt. |
| łącznik mechanizmów do drzwi dwuskrzydłowych | - | 1 szt. |

CENNIK DRZWI w zł netto (brutto)

| Skrzydło drzwiowe | Mechanizm przesuwu LOFT | Profil stabilizujący do skrzydła drzwiowego |
|---|-------------------------|---|
| cena skrzydła drzwiowego + dopłata 50,00 (61,50) | 500,00 (615,00) | 40,00 (49,20) |
| łącznik mechanizmów do drzwi dwuskrzydłowych | | |
| 15,00 (18,45) | | |

WYMIARY

- system bezprzylgowy przesuwny S2×H2 w mm: „60”=644×2030, „70”=744×2030, „80”=844×2030, „90”=944×2030
- rysunki techniczne oraz pozostałe wymiary znajdują się w dziale INFORMACJE TECHNICZNE

OPCJE

SZEROKOŚĆ

dopłaty za skrzydło drzwiowe o nietypowej szerokości zależą od wybranego modelu i są podane w tabeli dopłat na jego stronie

mechanizm do skrzydła drzwiowego „100” i „110” 350,00 (430,50)

WYSOKOŚĆ

dopłaty za skrzydło drzwiowe o nietypowej wysokości zależą od wybranego modelu i są podane w tabeli dopłat na jego stronie

KONSTRUKCJA I WYPOSAŻENIE

- skrzydło drzwiowe BASIC w systemie LOFT musi posiadać wypełnienie z płyty pełnej lub wiórowej, zgodnie z cennikiem dopłat
- w standardzie montujemy okrągły uchwyt U01OK w kolorze chrom matowy; istnieje możliwość zamiany uchwyty okrągłego U01OK bezpłatnie na uchwyt kwadratowy U03KW w kolorze chrom matowy; pozostałe uchwyty montowane są za dopłatą

OPCJE

DRZWI NA MIARĘ

| | |
|--|-----------------|
| zmiana położenia uchwyty - zalecana do skrzydła o nietypowej wysokości | 70,00 (86,10) |
| dwukolorowe w ramach jednej grupy kolorystycznej | 50% |
| obrzeże CONTRAST | 55,00 (67,65) |
| obrzeże CONTRAST ABS | 90,00 (110,70) |
| domykacz do mechanizmu systemu przesuwne, 2 szt. | 370,00 (455,10) |

INNE

| | |
|---|----------------|
| uchwyty, kolor: chrom matowy, chrom błyszczący, czarny, patyna, złoty błyszczący, złoty matowy | |
| - okrągłe U01OK (komplet) | 40,00 (49,20) |
| - owalne U02OW (komplet) | 80,00 (98,40) |
| - kwadratowe U03KW (komplet) | 40,00 (49,20) |
| - prostokątne U04PR (komplet) | 80,00 (98,40) |
| - nawierzchniowy czarny (1 szt.) | 40,00 (49,20) |
| pochwyty, kolor: chrom matowy, chrom błyszczący, czarny, patyna, złoty błyszczący, złoty matowy | |
| - okrągłe P05OK (komplet) | 90,00 (110,70) |
| - kwadratowe P06KW (komplet) | 90,00 (110,70) |

Pozostałe opcje za dopłatą, zgodnie z ofertą wybranego skrzydła drzwiowego.

ELEMENTY SYSTEMU PRZESUWNEGO LOFT



prowadnik



domykacz



łącznik do drzwi dwuskrzydłowych



profil stabilizujący

UCHWYTY



U01OK
okrągły



U03KW
kwadrat



U02OW
owalny



U04PR
prostokątny

OPCJA



Uchwyt
nawierzchniowy
czarny 32×228 (szt.)

POCHWYTY



P05OK
okrągły



P06KW
kwadrat

OPCJA

OPCJA

Pełna oferta uchwyty i pochwyty dostępna jest na str. 245

DRZWI PRZESUWNE W SYSTEMIE CHOWANYM W ŚCIANĘ

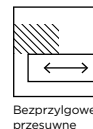

Bezprzylgowe przesuwne

Drzwi przesuwne chowane w ścianie to wyjątkowe rozwiązanie, które pozwala zaoszczędzić przestrzeń, ułatwia korzystanie z pomieszczeń, ale też zapewnia doskonałe efekty aranżacyjne. Są niezauważalne, nie blokują wąskich korytarzy i pozwalają na swobodne ustawienie mebli i innych elementów wyposażenia. Są doskonałym rozwiązaniem zarówno do małych, jak i dużych pomieszczeń, a także do lokali usługowych. Możesz je wykorzystać do podzielenia dużych, otwartych przestrzeni na mniejsze strefy lub do stworzenia przestrzeni do przechowywania, takich jak szafy czy spiżarnie.

Drzwi przesuwne są produkowane w formie bezprzylgowej w dowolnym z oferowanych modeli kolekcji BRILLIANT, ELEGANTE i PRESTIGE oraz w modelach STANDARD, ASTORIA i LINEA z kolekcji BASIC.

Skrzydło drzwi przesuwnych jest standardowo wyposażone w okrągły uchwyt U010K w kolorze chrom matowy oraz dolne frezowanie umożliwiające montaż ogranicznika stabilizującego drzwi w pionie. System przesuwny chowany w ścianę jest przystosowany do ściany o grubości 100 lub 125 mm. Zabudowa kasety może zostać wykonana z opaską kątownika 80 mm, bez dopłaty lub w łączeniu elementów pod kątem 90 stopni, za dopłatą. Wymiar zabudowy kasety można zmodyfikować poprzez zamówienie kątownika ruchomego ościeżnicy regulowanej DIN, poszerzając tym samym zabudowę ściany maks. o 16 mm na każdą stronę; zamawiając kątownik ruchomy z piórem regulacyjnym +20 mm szerokość zabudowy, poszerza się o maks. 36 mm na każdą stronę. Cennik opasek ościeżnicy regulowanej DIN znajduje się na str. 228.

drzwi na **miarę**

VIVENTO

BASIC STANDARD 01, CPL Biały Uni AC

KOMPLET DRZWI PRZESUWNYCH W SYSTEMIE CHOWANYM W ŚCIANĘ ZAWIERA:

| Elementy systemu | Jednoskrzydłowy | Dwuskrzydłowy | OPCJA |
|---|-----------------|---------------|-------|
| skrzydło drzwiowe przesuwne | 1 szt. | 2 szt. | |
| uchwyt U01OK okrągły, chrom matowy | 1 kpl. | 2 kpl. | |
| OPCJA zamek hakowy montowany pod uchwytem w dobranym kształcie i kolorze | 1 szt. | - | |
| Zestaw elementów systemu przesuwne | | | |
| kaseta z profilem stabilizującym do ściany o grub. 125 mm (jako opcja bez dopłaty do ściany o grub. 100 mm) | 1 szt. | 1 kpl. | |
| szczotka uszczelniająca, biała, szara lub brązowa | 3 szt. | 6 szt. | |
| zabudowa kasety do ściany o grubości 125 mm (jako opcja bez dopłaty do ściany o grub. 100 mm) | 1 szt. | 1 szt. | |

CENNIK DRZWI w zł netto (brutto)

| Grupa kolorystyczna | Skrzydło drzwiowe BRILLIANT, ELEGANTE, PRESTIGE, STANDARD, ASTORIA lub LINEA | Zestaw elementów systemu przesuwne kasety z profilem stabilizującym + szczotki 3 szt. + zabudowa kasety |
|---|--|---|
| PP: Szary Jasny N7, Beż Kaszmir N8, Dąb Grandson Naturalny DG CPL, CLPL | cena skrzydła drzwiowego + dopłata 50,00 (61,50) | 1710,00 (2103,30) 1200,00 (1476,00) + 110,00 (135,30) + 400,00 (492,00) |
| FF, LAK | | 1660,00 (2041,80) 1200,00 (1476,00) + 110,00 (135,30) + 350,00 (430,50) |

WYMIARY

- system bezprzylgowy przesuwny S2×H2 w mm: „60”=644×2030, „70”=744×2030, „80”=844×2030, „90”=944×2030
- rysunki techniczne oraz pozostałe wymiary znajdują się w dziale INFORMACJE TECHNICZNE

OPCJE

SZEROKOŚĆ

dopłaty za skrzydło drzwiowe o nietypowej szerokości zależą od wybranego modelu i są podane w tabeli dopłat na jego stronie

| | |
|---|-----------------|
| zabudowa kasety „100” i „110” | 80,00 (98,40) |
| zabudowa kasety do drzwi dwuskrzydłowych | 160,00 (196,80) |
| zestaw elementów systemu przesuwne do ściany o grubości 100 mm | bez dopłaty |
| zestaw elementów systemu przesuwne wykonany na niestandardową szerokość, które są dopasowane do nietypowych wymiarów skrzydła | +50% |

WYSOKOŚĆ

dopłaty za skrzydło drzwiowe o nietypowej wysokości zależą od wybranego modelu i są podane w tabeli dopłat na jego stronie

| | |
|--|------|
| zestaw elementów systemu przesuwne wykonany na niestandardową wysokość, które są dopasowane do nietypowych wymiarów skrzydła | +50% |
|--|------|

WYPOSAŻENIE

- w standardzie montujemy okrągły uchwyt U01OK w kolorze chrom matowy; istnieje możliwość zamiany uchwyty okrągłego U01OK bezpłatnie na uchwyt kwadratowy U03KW w kolorze chrom matowy; pozostałe uchwyty montowane są za dopłatą

OPCJE

ZAMEK

| | |
|--|-----------------|
| zmiana położenia uchwyty lub zamka i uchwyty - zalecana do skrzydła o nietypowej wysokości | 70,00 (86,10) |
| zamek hakowy na klucz lub na wkładkę patentową, z szyldelem okrągłym, kwadratowym, owalnym lub prostokątnym - opcja niedostępna w drzwiach dwuskrzydłowych | 180,00 (221,40) |
| zamek hakowy z blokadą, z szyldelem okrągłym, kwadratowym, owalnym lub prostokątnym - opcja niedostępna w drzwiach dwuskrzydłowych | 200,00 (246,00) |
| domykacz do mechanizmu systemu przesuwne - cena za 1 szt. | 370,00 (455,10) |

INNE

| | |
|---|----------------|
| uchwyty, kolor: chrom matowy, chrom błyszczący, czarny, patyna, złoty błyszczący, złoty matowy | |
| - okrągłe U01OK (komplet) | 40,00 (49,20) |
| - owalne U02OW (komplet) | 80,00 (98,40) |
| - kwadratowe U03KW (komplet) | 40,00 (49,20) |
| - prostokątne U04PR (komplet) | 80,00 (98,40) |
| pochwyty, kolor: chrom matowy, chrom błyszczący, czarny, patyna, złoty błyszczący, złoty matowy | |
| - okrągłe P05OK (komplet) | 90,00 (110,70) |
| - kwadratowe P06KW (komplet) | 90,00 (110,70) |

WARIANTY OŚCIEŻNIC

- stała: zabudowa kasety
- regulowana: zabudowa kasety regulowana - wycena indywidualna, w zależności od grubości ściany przylegającej do kasety

ELEMENTY SYSTEMU PRZESUWNEGO



zabudowa kasety



szczotki uszczelniające



profil stabilizujący



domykacz



zamek hakowy z szyldelem okrągłym, kwadratowym, owalnym lub prostokątnym

KOLORY ZAMKÓW HAKOWYCH

| KOLOR | Na klucz i blokadę WC | Na wkładkę patentową |
|------------------|-----------------------|----------------------|
| chrom matowy | ○ □ □ | ○ □ □ |
| chrom błyszczący | ○ □ □ | □ □ |
| czarny matowy | ○ □ □ | □ □ |
| złoty matowy | □ □ □ | □ □ |
| złoty błyszczący | ○ □ □ | □ □ |
| patyna | ○ □ □ | □ □ |

Kształty szyldów w zamkach hakowych:

○ - okrągły □ - kwadratowy
◌ - owalny ◌ - prostokątny

UCHWYTY



U01OK okrągły



U03KW kwadrat



U02OW owalny



U04PR prostokątny

POCHWYTY



P05OK okrągły



P06KW kwadrat

Pełna oferta uchwytów i pochwyty dostępna jest na str. 245.

DRZWI SKOŚNE

Drzwi skośne to skuteczna metoda na zwiększenie możliwości aranżacyjnych pomieszczeń na poddaszu. Dzięki nim możesz zastosować drzwi bliżej skosów i bardziej funkcjonalnie wykorzystać pozostałą przestrzeń.

Drzwi skośne są produkowane w systemie przylgowym w wybranych modelach i kolorach kolekcji PRESTIGE i BASIC, w zależności od wymiarów otworu w ścianie. Mamy możliwość wykonania nietypowych przeszkleń, dostosowanych do niestandardowych wymiarów drzwi skośnych, ale z racji złożoności produktu i procesu produkcji każde zamówienie podlega indywidualnej ocenie możliwości wykonania.

WYMIARY

- system przylgowy, S2×H2 w mm: „60”=644×2030, „70”=744×2030, „80”=844×2030, „90”=944×2030

WARIANTY OŚCIEŻNIC

- stała: drewniana 44 (s. 214), MDF (s. 216)

CENNIK DOPLĄT w zł netto (brutto)

| Rodzaj produktu | Skrzydło drzwiowe | Ościeżnica stała drewniana 44 lub MDF |
|-----------------|---|--|
| PRESTIGE | cena wybranego modelu +950,00 (1168,50) | cena wybranego modelu +500,00 (615,00) |
| BASIC | cena wybranego modelu +400,00 (492,00) | cena wybranego modelu +500,00 (615,00) |



PRESTIGE PU-02 Skośne, FF Dąb Kornwallia CB

DRZWI DWUKOLOROWE

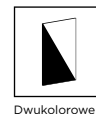

Dwukolorowe

Drzwi dwukolorowe to ciekawa odmiana w aranżacji wnętrza. Dzięki nim możesz stworzyć niebanalny akcent kolorystyczny w swoim domu, a także dopasować kolor drzwi do obu stref o różnych charakterach. Odważ się na oryginalne połączenia kolorów i ciesz się niepowtarzalnym wystrojem swojego wnętrza. Drzwi dwukolorowe produkowane są na bazie modeli z kolekcji BASIC w ramach tej samej grupy kolorystycznej. Mogą być wykonane w niestandardowym wymiarze, zgodnie z ofertą wybranego modelu skrzydła drzwiowego i ościeżnicy.

WYMIARY

- system przylgowy, S2×H2 w mm: „60”=644×2030, „70”=744×2030, „80”=844×2030 mm, „90”=944×2030
- bezprzylgowe SMART lub SIMPLE, S2×H2 w mm: „60”=618×2017, „70”=718×2017, „80”=818×2017, „90”=918×2017

WARIANTY OŚCIEŻNIC

- regulowana: DIN (s. 224) z kątownikiem stałym w innym kolorze

CENNIK DOPLAT

| Rodzaj produktu | Skrzydło drzwiowe | Ościeżnica regulowana DIN z kątownikiem stałym w innym kolorze jako opcja za dopłatą |
|-----------------|-------------------------------------|--|
| BASIC | cena wybranego modelu + dopłata 50% | cena wybranego modelu + dopłata 50% |

Składając zamówienie, należy określić kolor nr 1:

- skrzydła drzwiowego po stronie szerokości całkowitej S2
- obrzeża (okleiny na grubości skrzydła)

- kątownika stałego w ościeżnicy

oraz kolor nr 2:

- skrzydła drzwiowego po stronie szerokości w felcu S1

- deski i kątownika ruchomego w ościeżnicy



BASIC STANDARD, CPL Czarny Uni AA/CPL Biały Uni AC



SYSTEM CONTRAST I KRAWĘDŹ SOFT

System CONTRAST w oryginalny sposób nada pomieszczeniu właściwego charakteru. Zastosowanie alternatywnego koloru obrzeża skrzydła drzwiowego, przy wykorzystaniu wyraźnego zestawienia kolorystycznego, doda wnętrzu sporej dawki ekspresji i nowoczesności. Efekt ponadto można podkreślić ościeżnicą w kolorze obrzeża.

System jest dostępny w skrzydłach drzwiowych serii BASIC oraz w drzwiach wejściowych. Pozwala on na zastosowanie obrzeża (okleiny na grubości skrzydła) w kolorze innym niż powierzchnia skrzydła. Daje to również możliwość miksowania kolorów ościeżnicy i skrzydła. System CONTRAST występuje dla różnego rodzaju krawędzi: przylgowej standardowej, przylgowej SOFT oraz bezprzylgowej SMART lub SIMPLE, w przyldzie odwróconej REWERS, a także w drzwiach przesuwnych.

System CONTRAST ABS, w którym grubość powłoki wynosi 1 mm, dostępny jest w drzwiach bezprzylgowych SMART lub SIMPLE i przesuwnych oraz jako nowość również w drzwiach przylgowych.

Składając zamówienie na system CONTRAST, należy wskazać:

- kolor skrzydła drzwiowego
- kolor obrzeża
- kolor ościeżnicy

CENNIK DOPLĄT w zł netto (brutto)

| Rodzaj produktu | Dopłata |
|--|-----------------|
| Obrzeże CONTRAST | 55,00 (67,65) |
| Obrzeże CONTRAST ABS w systemie bezprzylgowym | 90,00 (110,70) |
| Obrzeże CONTRAST ABS w systemie przylgowym nowość | 150,00 (184,50) |
| Krawędź SOFT w systemie przylgowym | 95,00 (116,85) |



Efekt systemu CONTRAST dodatkowo można podkreślić ościeżnicą w kolorze obrzeża.

BASIC STANDARD 01, CPL Biały Uni AC + obrzeże CPL Czarny Uni AA

OBRZEŻA CONTRAST

Dostępne w drzwiach: przylgowych, bezprzylgowych SMART i SIMPLE oraz REWERS i przesuwnych

DOSTĘPNE KOLORY:

GRUPA PP

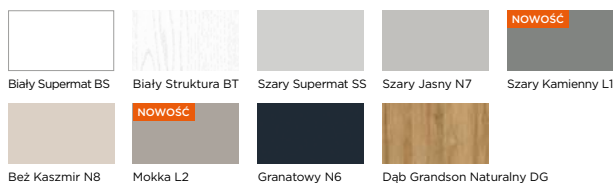

GRUPA CPL

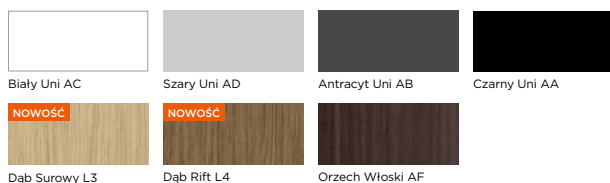

GRUPA CLPL



GRUPA FF

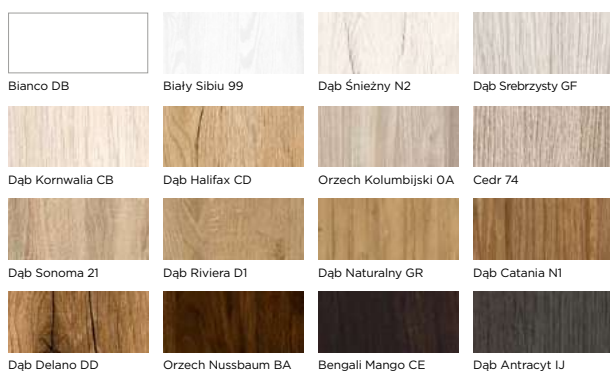

GRUPA LAK

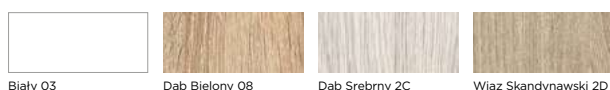

OBRZEŻA CONTRAST

Dostępne w drzwiach: bezprzylgowych SMART i SIMPLE oraz przesuwnych

DOSTĘPNE KOLORY:

GRUPA CPL



OBRZEŻA CONTRAST ABS

Dostępne w drzwiach: przylgowych, bezprzylgowych SMART i SIMPLE oraz przesuwnych

DOSTĘPNE KOLORY:

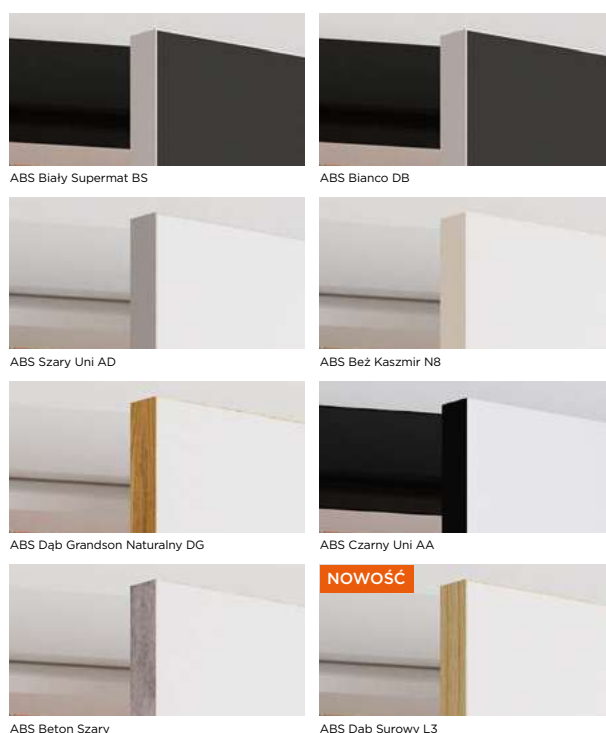

OBRZEŻA Z KRAWĘDZIĄ SOFT

Dostępne w drzwiach przylgowych.

Zaokrąglone, sprawiające wrażenie optycznie miękkich, krawędzie skrzydła drzwiowego z przylgą dostępne jako opcja w skrzydłach drzwiowych przylgowych z kolekcji BASIC.

Obrzeże przechodzi z grubości skrzydła na jego powierzchnię i kończy się po zaokrągleniu. Przez to po zamknięciu skrzydła drzwiowego jest ono widoczne. System krawędzi SOFT realizowany jest w połączeniu z Systemem CONTRAST. Krawędź SOFT dostępna jest w kolorach:



Krawędź SOFT

GRUPA CPL

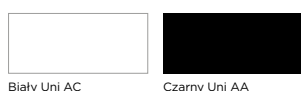

GRUPA FF

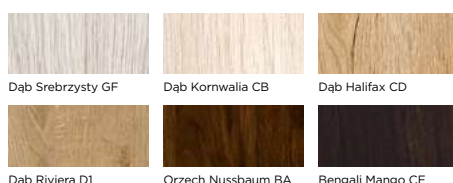

Skrzydło przylgowe SOFT

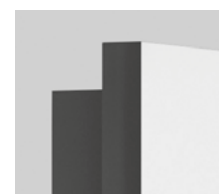

Skrzydło przylgowe standardowe



BRILLIANT BC-01, CPL Antracyt Uni AB

DRZWI WEWNĘTRZNE

／ **BRILLIANT**

Nowoczesny design, najwyższej jakości materiały, wyjątkowa trwałość. Drzwi z kolekcji BRILLIANT to doskonała propozycja dla najbardziej wymagających użytkowników.

BRILLIANT BA-01, CPL Biały Uni AC

BRILLIANT BA /



KOLOR: CPL Biały Uni AC



BA-01



BA-02



BA-03



BA-04



BA-05



BA-06

CENNIK SKRZYDŁA DRZWIOWEGO w zł netto (brutto)

| Grupa kolorystyczna | Przylgowe | Bezprzylgowe SMART lub SIMPLE |
|--|-------------------|-------------------------------|
| Szyba: VSG 22.1 satyna lub skrzydło pełne | | |
| PP, CPL | 1170,00 (1439,10) | 1240,00 (1525,20) |
| Szyba: VSG 22.1 czarna | | |
| PP, CPL | 1370,00 (1685,10) | 1440,00 (1771,20) |

WYMIARY

- przylgowe, S2×H2 w mm: „60”=644×2030, „70”=744×2030, „80”=844×2030, „90”=944×2030
- bezprzylgowe SMART lub SIMPLE, S2×H2 w mm: „60”=618×2017, „70”=718×2017, „80”=818×2017, „90”=918×2017
- rysunki techniczne oraz pozostałe wymiary znajdują się w dziale INFORMACJE TECHNICZNE

OPCJE

| SZEROKOŚĆ | |
|--|-----------------|
| szerokość „100” | 50,00 (61,50) |
| nietyпова szerokość – węższe niż „60”, S2 w mm: min. 420 | 430,00 (528,90) |
| nietyпова szerokość | 210,00 (258,30) |
| WYSOKOŚĆ | |
| niższe do 60 mm | 60,00 (73,80) |
| niższe powyżej 60 mm – indywidualna ocena możliwości wykonania | 220,00 (270,60) |
| wyższe do 240 mm – indywidualna ocena możliwości wykonania, w skrzydle wyższym od 110 mm należy uwzględnić dopłatę za dodatkowy zawias | 270,00 (332,10) |

KONSTRUKCJA I WYPOSAŻENIE

- stabilna konstrukcja ramowa z drewna i MDF
- szyba o grubości 4 mm
- zamek i zawiasy:
 - przylgowe: zamek mechaniczny na klucz, zawiasy BRILLIANT czopowe Ø13,5, wkręcane – 3 szt., w kolorze nikiel
 - bezprzylgowe SMART: zamek mechaniczny na klucz, zawiasy szczelinowe – 3 szt., w kolorze cynk biały
 - bezprzylgowe SIMPLE: zamek magnetyczny na klucz w kolorze chrom satyna, zawiasy ukryte – 3 szt., w kolorze chrom

OPCJE

| ZAMEK | |
|---|-----------------|
| zmiana zamka na klucz na zamek z blokadą, na wkładkę patentową lub bez dolnego otworu | bez dopłaty |
| zmiana położenia zamka i dolnego zawiasu – zalecana do drzwi o nietyповej wysokości | 70,00 (86,10) |
| zmiana koloru zamka magnetycznego z chrom na biały, czarny lub złoty | 50,00 (61,50) |
| reduktor średnicy pręta w zamku magnetycznym z blokadą, 6/4 mm, 35 mm, wymagany – cena za 1 szt., zalecamy montaż dwóch sztuk | 3,00 (3,69) |
| ZAWIASY | |
| dodatkowy zawias | 20,00 (24,60) |
| zmiana koloru zawiasów BRILLIANT w systemie przylgowym z nikiel na biały, czarny lub złoty | bez dopłaty |
| zmiana koloru zawiasów w systemie SIMPLE z chrom na biały, czarny lub złoty | bez dopłaty |
| DRZWI NA MIARĘ | |
| przesuwne: naścienne, LOFT lub chowane w ścianę | 50,00 (61,50) |
| dwuskrzydłowe: skrzydło bierne przylgowe, S2 w mm: 420-609 | 430,00 (528,90) |
| skrzydło bierne bezprzylgowe SMART lub SIMPLE, S2 w mm: 420-630 | |
| dwuskrzydłowe: skrzydło bierne przylgowe, S2 w mm: 610, 710, 810, 910 | 90,00 (110,70) |
| skrzydło bierne bezprzylgowe SMART lub SIMPLE, S2 w mm: 631, 731, 831, 931 | |
| dwuskrzydłowe: skrzydło bierne przylgowe, S2 w mm: 1010 | 160,00 (196,80) |
| skrzydło bierne bezprzylgowe SMART lub SIMPLE, S2 w mm: 1031 | |
| WENTYLACJA | |
| podcięcie wentylacyjne | 30,00 (36,90) |
| skrót rekuperacyjny 15 mm | 60,00 (73,80) |
| tuleje wentylacyjne: | |
| - metalowe okrągłe, kolor: nikiel, brąz (szt.) | 30,00 (36,90) |
| - z tworzywa kwadratowe, kolor: biały, czarny mat, złoty, chrom, chrom satyna (szt.) | 16,00 (19,68) |
| INNE | |
| uszczelka opadająca | 100,00 (123,00) |
| ogranicznik kąta otwarcia w systemie bezprzylgowym SMART lub SIMPLE, S2 w mm: min. 720 | 650,00 (799,50) |

WARIANTY OŚCIEŻNIC

- stała: MDF (s. 216)
- regulowana: DIN (s. 224), dostępna dla grubości ściany min. 80 mm

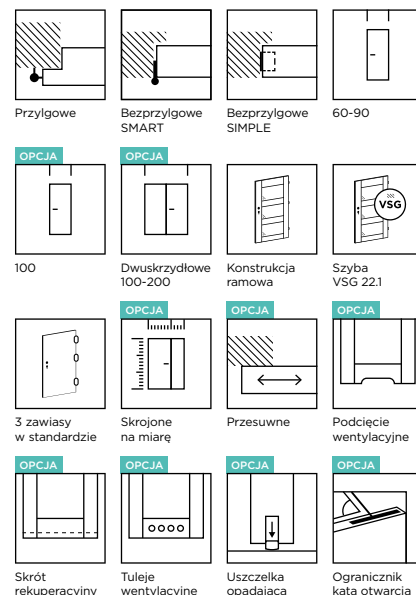

DOSTĘPNE KOLORY:

GRUPA PP

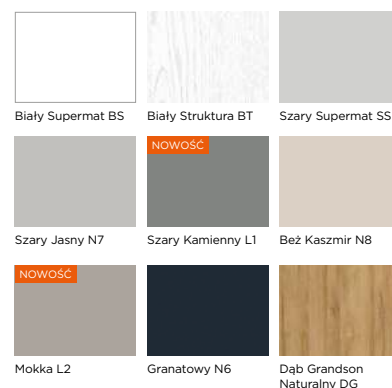

GRUPA CPL

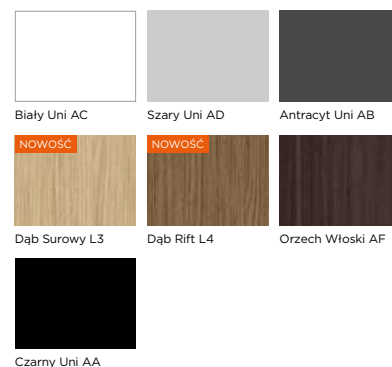

BRILLIANT BB-02, CPL Szary Uni AD

BRILLIANT BB



KOLOR: CPL Szary Uni AD

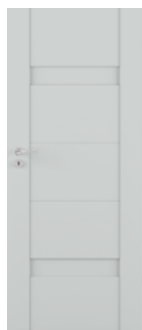

BB-01



BB-02



BB-03

CENNIK SKRZYDŁA DRZWIOWEGO w zł netto (brutto)

| Grupa kolorystyczna | Przylgowe | Bezprzylgowe SMART lub SIMPLE |
|--|-------------------|-------------------------------|
| Szyba: VSG 22.1 satyna lub skrzydło pełne | | |
| PP, CPL | 1090,00 (1340,70) | 1160,00 (1426,80) |
| Szyba: VSG 22.1 czarna | | |
| PP, CPL | 1220,00 (1500,60) | 1290,00 (1586,70) |

WYMIARY

- przylgowe, S2×H2 w mm: „60”=644×2030, „70”=744×2030, „80”=844×2030, „90”=944×2030
- bezprzylgowe SMART lub SIMPLE, S2×H2 w mm: „60”=618×2017, „70”=718×2017, „80”=818×2017, „90”=918×2017
- rysunki techniczne oraz pozostałe wymiary znajdują się w dziale INFORMACJE TECHNICZNE

OPCJE

| SZEROKOŚĆ | |
|--|-----------------|
| szerokość „100” | 50,00 (61,50) |
| nietyпова szerokość – węższe niż „60”, S2 w mm: min. 420 | 430,00 (528,90) |
| nietyпова szerokość | 210,00 (258,30) |
| WYSOKOŚĆ | |
| niższe do 60 mm | 60,00 (73,80) |
| niższe powyżej 60 mm – indywidualna ocena możliwości wykonania | 220,00 (270,60) |
| wyższe do 240 mm – indywidualna ocena możliwości wykonania, w skrzydle wyższym od 110 mm należy uwzględnić dopłatę za dodatkowy zawias | 270,00 (332,10) |

KONSTRUKCJA I WYPOSAŻENIE

- stabilna konstrukcja ramowa z drewna i MDF
- szyba o grubości 4 mm
- zamek i zawiasy:
 - przylgowe: zamek mechaniczny na klucz, zawiasy BRILLIANT czopowe Ø13,5, wkręcane – 3 szt., w kolorze nikiel
 - bezprzylgowe SMART: zamek mechaniczny na klucz, zawiasy szczelinowe – 3 szt., w kolorze cynk biały
 - bezprzylgowe SIMPLE: zamek magnetyczny na klucz w kolorze chrom satyna, zawiasy ukryte – 3 szt., w kolorze chrom

OPCJE

| ZAMEK | |
|---|-----------------|
| zmiana zamka na klucz na zamek z blokadą, na wkładkę patentową lub bez dolnego otworu | bez dopłaty |
| zmiana położenia zamka i dolnego zawiasu – zalecana do drzwi o nietyповej wysokości | 70,00 (86,10) |
| zmiana koloru zamka magnetycznego z chrom na biały, czarny lub złoty | 50,00 (61,50) |
| reduktor średnicy pręta w zamku magnetycznym z blokadą, 6/4 mm, 35 mm, wymagany – cena za 1 szt., zalecamy montaż dwóch sztuk | 3,00 (3,69) |
| ZAWIASY | |
| dodatkowy zawias | 20,00 (24,60) |
| zmiana koloru zawiasów BRILLIANT w systemie przylgowym z nikiel na biały, czarny lub złoty | bez dopłaty |
| zmiana koloru zawiasów w systemie SIMPLE z chrom na biały, czarny lub złoty | bez dopłaty |
| DRZWI NA MIARĘ | |
| przesuwne: naścienne, LOFT lub chowane w ścianę | 50,00 (61,50) |
| dwuskrzydłowe: skrzydło bierne przylgowe, S2 w mm: 420-609 | 430,00 (528,90) |
| skrzydło bierne bezprzylgowe SMART lub SIMPLE, S2 w mm: 420-630 | |
| dwuskrzydłowe: skrzydło bierne przylgowe, S2 w mm: 610, 710, 810, 910 | 90,00 (110,70) |
| skrzydło bierne bezprzylgowe SMART lub SIMPLE, S2 w mm: 631, 731, 831, 931 | |
| dwuskrzydłowe: skrzydło bierne przylgowe, S2 w mm: 1010 | 160,00 (196,80) |
| skrzydło bierne bezprzylgowe SMART lub SIMPLE, S2 w mm: 1031 | |
| WENTYLACJA | |
| podcięcie wentylacyjne | 30,00 (36,90) |
| skrót rekuperacyjny 15 mm | 60,00 (73,80) |
| tuleje wentylacyjne: | |
| - metalowe okrągłe, kolor: nikiel, brąz (szt.) | 30,00 (36,90) |
| - z tworzywa kwadratowe, kolor: biały, czarny mat, złoty, chrom, chrom satyna (szt.) | 16,00 (19,68) |
| INNE | |
| uszczelka opadająca | 100,00 (123,00) |
| ogranicznik kąta otwarcia w systemie bezprzylgowym SMART lub SIMPLE, S2 w mm: min. 720 | 650,00 (799,50) |

WARIANTY OŚCIEŻNIC

- stała: MDF (s. 216)
- regulowana: DIN (s. 224), dostępna dla grubości ściany min. 80 mm

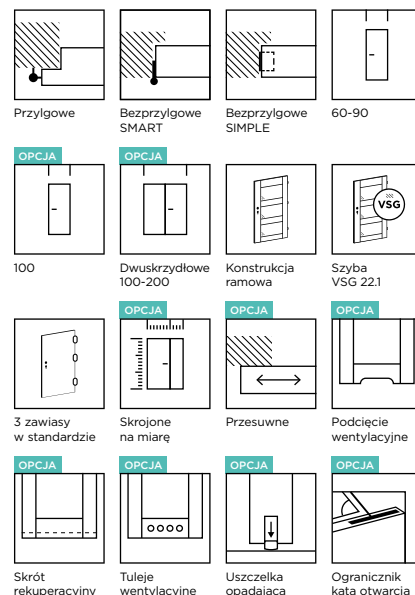

DOSTĘPNE KOLORY:

GRUPA PP

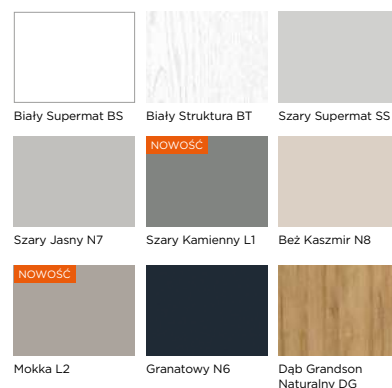

GRUPA CPL

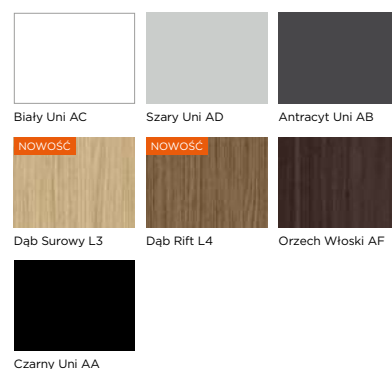

BRILLIANT BC-01, CPL Antracyt Uni AB

BRILLIANT BC /



KOLOR: CPL Antracyt Uni AB



BC-01

BC-02

BC-03

CENNIK SKRZYDŁA DRZWIOWEGO w zł netto (brutto)

| Grupa kolorystyczna | Przylgowe | Bezprzylgowe SMART lub SIMPLE |
|--|-------------------|-------------------------------|
| Szyba: VSG 22.1 satyna lub skrzydło pełne | | |
| PP, CPL | 1160,00 (1426,80) | 1230,00 (1512,90) |
| Szyba: VSG 22.1 czarna | | |
| PP, CPL | 1570,00 (1931,10) | 1640,00 (2017,20) |

WYMIARY

- przylgowe, S2×H2 w mm: „60”=644×2030, „70”=744×2030, „80”=844×2030, „90”=944×2030
- bezprzylgowe SMART lub SIMPLE, S2×H2 w mm: „60”=618×2017, „70”=718×2017, „80”=818×2017, „90”=918×2017
- rysunki techniczne oraz pozostałe wymiary znajdują się w dziale INFORMACJE TECHNICZNE

OPCJE

| SZEROKOŚĆ | |
|--|-----------------|
| szerokość „100” | 50,00 (61,50) |
| nietyпова szerokość – węższe niż „60”, S2 w mm: min. 420 | 430,00 (528,90) |
| nietyпова szerokość | 210,00 (258,30) |
| WYSOKOŚĆ | |
| niższe do 60 mm | 60,00 (73,80) |
| niższe powyżej 60 mm – indywidualna ocena możliwości wykonania | 220,00 (270,60) |
| wyższe do 240 mm – indywidualna ocena możliwości wykonania, w skrzydle wyższym od 110 mm należy uwzględnić dopłatę za dodatkowy zawias | 270,00 (332,10) |

KONSTRUKCJA I WYPOSAŻENIE

- stabilna konstrukcja ramowa z drewna i MDF
- szyba o grubości 4 mm
- zamek i zawiasy:
 - przylgowe: zamek mechaniczny na klucz, zawiasy BRILLIANT czopowe Ø13,5, wkręcane – 3 szt., w kolorze nikiel
 - bezprzylgowe SMART: zamek mechaniczny na klucz, zawiasy szczelinowe – 3 szt., w kolorze cynk biały
 - bezprzylgowe SIMPLE: zamek magnetyczny na klucz w kolorze chrom satyna, zawiasy ukryte – 3 szt., w kolorze chrom

OPCJE

| ZAMEK | |
|---|-----------------|
| zmiana zamka na klucz na zamek z blokadą, na wkładkę patentową lub bez dolnego otworu | bez dopłaty |
| zmiana położenia zamka i dolnego zawiasu – zalecana do drzwi o nietyповej wysokości | 70,00 (86,10) |
| zmiana koloru zamka magnetycznego z chrom na biały, czarny lub złoty | 50,00 (61,50) |
| reduktor średnicy pręta w zamku magnetycznym z blokadą, 6/4 mm, 35 mm, wymagany – cena za 1 szt., zalecamy montaż dwóch sztuk | 3,00 (3,69) |
| ZAWIASY | |
| dodatkowy zawias | 20,00 (24,60) |
| zmiana koloru zawiasów BRILLIANT w systemie przylgowym z nikiel na biały, czarny lub złoty | bez dopłaty |
| zmiana koloru zawiasów w systemie SIMPLE z chrom na biały, czarny lub złoty | bez dopłaty |
| DRZWI NA MIARĘ | |
| przesuwne: naścienne, LOFT lub chowane w ścianę | 50,00 (61,50) |
| dwuskrzydłowe: skrzydło bierne przylgowe, S2 w mm: 420-609 | 430,00 (528,90) |
| skrzydło bierne bezprzylgowe SMART lub SIMPLE, S2 w mm: 420-630 | |
| dwuskrzydłowe: skrzydło bierne przylgowe, S2 w mm: 610, 710, 810, 910 | 90,00 (110,70) |
| skrzydło bierne bezprzylgowe SMART lub SIMPLE, S2 w mm: 631, 731, 831, 931 | |
| dwuskrzydłowe: skrzydło bierne przylgowe, S2 w mm: 1010 | 160,00 (196,80) |
| skrzydło bierne bezprzylgowe SMART lub SIMPLE, S2 w mm: 1031 | |
| WENTYLACJA | |
| podcięcie wentylacyjne | 30,00 (36,90) |
| skrót rekuperacyjny 15 mm | 60,00 (73,80) |
| tuleje wentylacyjne: | |
| - metalowe okrągłe, kolor: nikiel, brąz (szt.) | 30,00 (36,90) |
| - z tworzywa kwadratowe, kolor: biały, czarny mat, złoty, chrom, chrom satyna (szt.) | 16,00 (19,68) |
| INNE | |
| uszczelka opadająca | 100,00 (123,00) |
| ogranicznik kąta otwarcia w systemie bezprzylgowym SMART lub SIMPLE, S2 w mm: min. 720 | 650,00 (799,50) |

WARIANTY OŚCIEŻNIC

- stała: MDF (s. 216)
- regulowana: DIN (s. 224), dostępna dla grubości ściany min. 80 mm

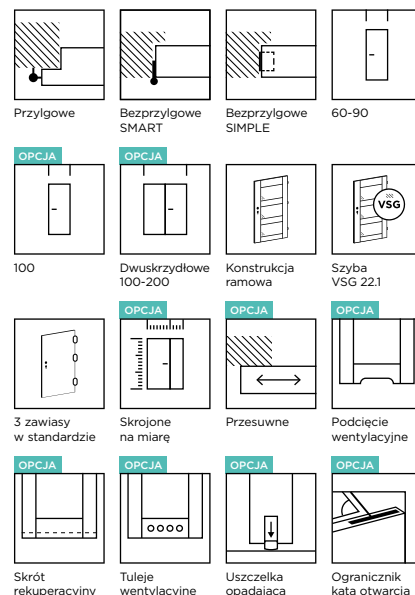

DOSTĘPNE KOLORY:

GRUPA PP

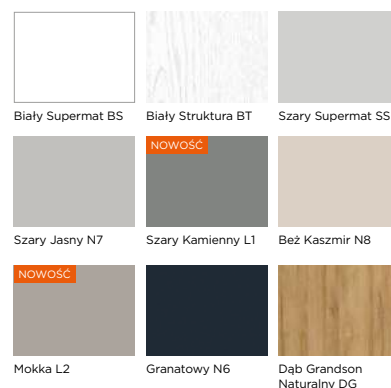

GRUPA CPL

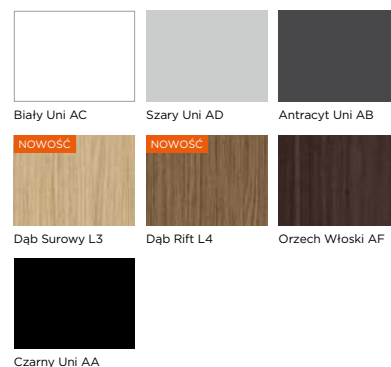

BRILLIANT BD-02, PP Biały Struktura BT

BRILLIANT BD /



KOLOR: PP Biały Struktura BT



BD-01



BD-02



BD-03



BD-04



BD-05



BD-06

CENNIK SKRZYDŁA DRZWIOWEGO w zł netto (brutto)

| Grupa kolorystyczna | Przylgowe | Bezprzylgowe SMART lub SIMPLE |
|--|-------------------|-------------------------------|
| Szyba: VSG 22.1 satyna lub skrzydło pełne | | |
| PP, CPL | 1200,00 (1476,00) | 1270,00 (1562,10) |
| Szyba: VSG 22.1 czarna | | |
| PP, CPL | 1630,00 (2004,90) | 1700,00 (2091,00) |

WYMIARY

- przylgowe, S2×H2 w mm: „60”=644×2030, „70”=744×2030, „80”=844×2030, „90”=944×2030
- bezprzylgowe SMART lub SIMPLE, S2×H2 w mm: „60”=618×2017, „70”=718×2017, „80”=818×2017, „90”=918×2017
- rysunki techniczne oraz pozostałe wymiary znajdują się w dziale INFORMACJE TECHNICZNE

OPCJE

| SZEROKOŚĆ | |
|--|-----------------|
| szerokość „100” | 50,00 (61,50) |
| nietyпова szerokość – węższe niż „60”, S2 w mm: min. 420 | 430,00 (528,90) |
| nietyпова szerokość | 210,00 (258,30) |
| WYSOKOŚĆ | |
| niższe do 60 mm | 60,00 (73,80) |
| niższe powyżej 60 mm – indywidualna ocena możliwości wykonania | 220,00 (270,60) |
| wyższe do 240 mm – indywidualna ocena możliwości wykonania, w skrzydle wyższym od 110 mm należy uwzględnić dopłatę za dodatkowy zawias | 270,00 (332,10) |

KONSTRUKCJA I WYPOSAŻENIE

- stabilna konstrukcja ramowa z drewna i MDF
- szyba o grubości 4 mm
- zamek i zawiasy:
 - przylgowe: zamek mechaniczny na klucz, zawiasy BRILLIANT czopowe Ø13,5, wkręcane – 3 szt., w kolorze nikiel
 - bezprzylgowe SMART: zamek mechaniczny na klucz, zawiasy szczelinowe – 3 szt., w kolorze cynk biały
 - bezprzylgowe SIMPLE: zamek magnetyczny na klucz w kolorze chrom satyna, zawiasy ukryte – 3 szt., w kolorze chrom

OPCJE

| ZAMEK | |
|---|-----------------|
| zmiana zamka na klucz na zamek z blokadą, na wkładkę patentową lub bez dolnego otworu | bez dopłaty |
| zmiana położenia zamka i dolnego zawiasu – zalecana do drzwi o nietyповej wysokości | 70,00 (86,10) |
| zmiana koloru zamka magnetycznego z chrom na biały, czarny lub złoty | 50,00 (61,50) |
| reduktor średnicy pręta w zamku magnetycznym z blokadą, 6/4 mm, 35 mm, wymagany – cena za 1 szt., zalecamy montaż dwóch sztuk | 3,00 (3,69) |
| ZAWIASY | |
| dodatkowy zawias | 20,00 (24,60) |
| zmiana koloru zawiasów BRILLIANT w systemie przylgowym z nikiel na biały, czarny lub złoty | bez dopłaty |
| zmiana koloru zawiasów w systemie SIMPLE z chrom na biały, czarny lub złoty | bez dopłaty |
| DRZWI NA MIARĘ | |
| przesuwne: naścienne, LOFT lub chowane w ścianę | 50,00 (61,50) |
| dwuskrzydłowe: skrzydło bierne przylgowe, S2 w mm: 420-609 | 430,00 (528,90) |
| skrzydło bierne bezprzylgowe SMART lub SIMPLE, S2 w mm: 420-630 | |
| dwuskrzydłowe: skrzydło bierne przylgowe, S2 w mm: 610, 710, 810, 910 | 90,00 (110,70) |
| skrzydło bierne bezprzylgowe SMART lub SIMPLE, S2 w mm: 631, 731, 831, 931 | |
| dwuskrzydłowe: skrzydło bierne przylgowe, S2 w mm: 1010 | 160,00 (196,80) |
| skrzydło bierne bezprzylgowe SMART lub SIMPLE, S2 w mm: 1031 | |
| WENTYLACJA | |
| podcięcie wentylacyjne | 30,00 (36,90) |
| skrót rekuperacyjny 15 mm | 60,00 (73,80) |
| tuleje wentylacyjne: | |
| - metalowe okrągłe, kolor: nikiel, brąz (szt.) | 30,00 (36,90) |
| - z tworzywa kwadratowe, kolor: biały, czarny mat, złoty, chrom, chrom satyna (szt.) | 16,00 (19,68) |
| INNE | |
| uszczelka opadająca | 100,00 (123,00) |
| ogranicznik kąta otwarcia w systemie bezprzylgowym SMART lub SIMPLE, S2 w mm: min. 720 | 650,00 (799,50) |

WARIANTY OŚCIEŻNIC

- stała: MDF (s. 216)
- regulowana: DIN (s. 224), dostępna dla grubości ściany min. 80 mm

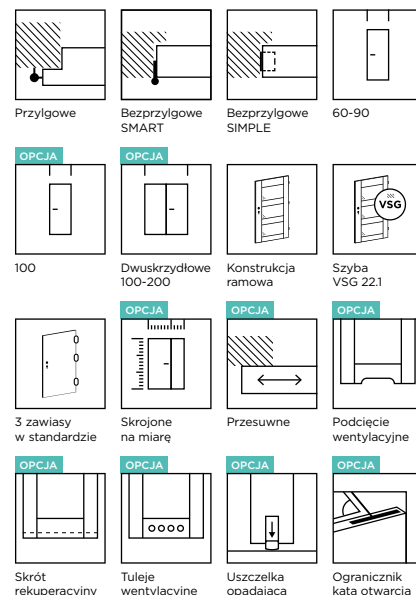

DOSTĘPNE KOLORY:

GRUPA PP

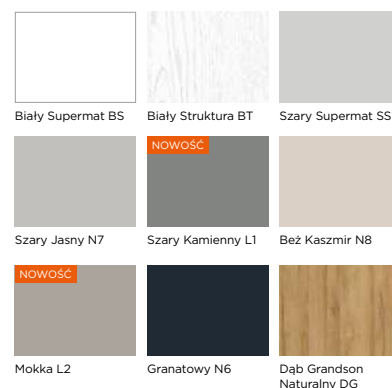

GRUPA CPL

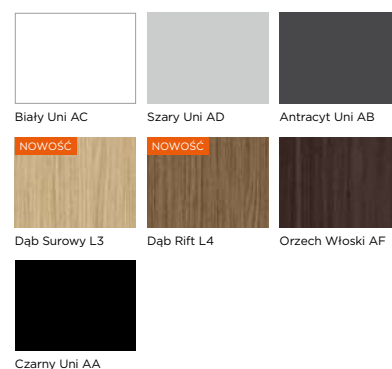

BRILLIANT BE-01, CPL Orzech Włoski AF

BRILLIANT BE



KOLOR: PP Szary Supermat SS



BE-01

BE-02

BE-03

BE-04

BE-05

BE-06

BE-07

BE-08

CENNIK SKRZYDŁA DRZWIOWEGO w zł netto (brutto)

| Grupa kolorystyczna | Przylgowe | Bezprzylgowe SMART lub SIMPLE |
|--|-------------------|-------------------------------|
| Szyba: VSG 22.1 satyna lub skrzydło pełne | | |
| PP, CPL | 1350,00 (1660,50) | 1420,00 (1746,60) |
| Szyba: VSG 22.1 czarna | | |
| PP, CPL | 1820,00 (2238,60) | 1890,00 (2324,70) |

WYMIARY

- przylgowe, S2×H2 w mm: „60”=644×2030, „70”=744×2030, „80”=844×2030, „90”=944×2030
- bezprzylgowe SMART lub SIMPLE, S2×H2 w mm: „60”=618×2017, „70”=718×2017, „80”=818×2017, „90”=918×2017
- rysunki techniczne oraz pozostałe wymiary znajdują się w dziale INFORMACJE TECHNICZNE

OPCJE

| SZEROKOŚĆ | |
|--|-----------------|
| szerokość „100” | 50,00 (61,50) |
| nietyпова szerokość – węższe niż „60”, S2 w mm: min. 420 | 430,00 (528,90) |
| nietyпова szerokość | 210,00 (258,30) |
| WYSOKOŚĆ | |
| niższe do 60 mm | 60,00 (73,80) |
| niższe powyżej 60 mm – indywidualna ocena możliwości wykonania | 220,00 (270,60) |
| wyższe do 240 mm – indywidualna ocena możliwości wykonania, w skrzydle wyższym od 110 mm należy uwzględnić dopłatę za dodatkowy zawias | 270,00 (332,10) |

KONSTRUKCJA I WYPOSAŻENIE

- stabilna konstrukcja ramowa z drewna i MDF
- szyba o grubości 4 mm
- zamek i zawiasy:
 - przylgowe: zamek mechaniczny na klucz, zawiasy BRILLIANT czopowe Ø13,5, wkręcane – 3 szt., w kolorze nikiel
 - bezprzylgowe SMART: zamek mechaniczny na klucz, zawiasy szczelinowe – 3 szt., w kolorze cynk biały
 - bezprzylgowe SIMPLE: zamek magnetyczny na klucz w kolorze chrom satyna, zawiasy ukryte – 3 szt., w kolorze chrom

OPCJE

| ZAMEK | |
|---|-----------------|
| zmiana zamka na klucz na zamek z blokadą, na wkładkę patentową lub bez dolnego otworu | bez dopłaty |
| zmiana położenia zamka i dolnego zawiasu – zalecana do drzwi o nietyповej wysokości | 70,00 (86,10) |
| zmiana koloru zamka magnetycznego z chrom na biały, czarny lub złoty | 50,00 (61,50) |
| reduktor średnicy pręta w zamku magnetycznym z blokadą, 6/4 mm, 35 mm, wymagany – cena za 1 szt., zalecamy montaż dwóch sztuk | 3,00 (3,69) |
| ZAWIASY | |
| dodatkowy zawias | 20,00 (24,60) |
| zmiana koloru zawiasów BRILLIANT w systemie przylgowym z nikiel na biały, czarny lub złoty | bez dopłaty |
| zmiana koloru zawiasów w systemie SIMPLE z chrom na biały, czarny lub złoty | bez dopłaty |
| DRZWI NA MIARĘ | |
| przesuwne: naścienne, LOFT lub chowane w ścianę | 50,00 (61,50) |
| dwuskrzydłowe: skrzydło bierne przylgowe, S2 w mm: 420-609 | 430,00 (528,90) |
| skrzydło bierne bezprzylgowe SMART lub SIMPLE, S2 w mm: 420-630 | |
| dwuskrzydłowe: skrzydło bierne przylgowe, S2 w mm: 610, 710, 810, 910 | 90,00 (110,70) |
| skrzydło bierne bezprzylgowe SMART lub SIMPLE, S2 w mm: 631, 731, 831, 931 | |
| dwuskrzydłowe: skrzydło bierne przylgowe, S2 w mm: 1010 | 160,00 (196,80) |
| skrzydło bierne bezprzylgowe SMART lub SIMPLE, S2 w mm: 1031 | |
| WENTYLACJA | |
| podcięcie wentylacyjne | 30,00 (36,90) |
| skrót rekuperacyjny 15 mm | 60,00 (73,80) |
| tuleje wentylacyjne: | |
| - metalowe okrągłe, kolor: nikiel, brąz (szt.) | 30,00 (36,90) |
| - z tworzywa kwadratowe, kolor: biały, czarny mat, złoty, chrom, chrom satyna (szt.) | 16,00 (19,68) |
| INNE | |
| uszczelka opadająca | 100,00 (123,00) |
| ogranicznik kąta otwarcia w systemie bezprzylgowym SMART lub SIMPLE, S2 w mm: min. 720 | 650,00 (799,50) |

WARIANTY OŚCIEŻNIC

- stała: MDF (s. 216)
- regulowana: DIN (s. 224), dostępna dla grubości ściany min. 80 mm

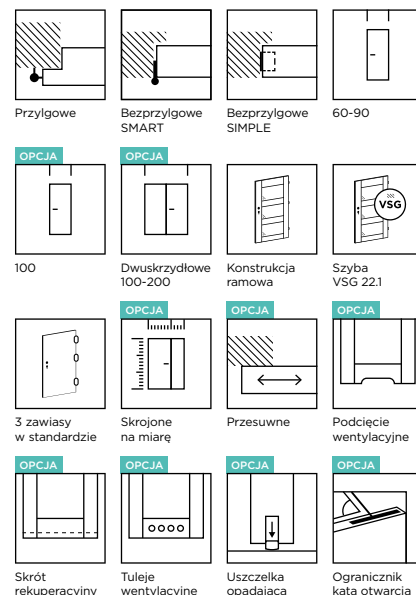

DOSTĘPNE KOLORY:

GRUPA PP

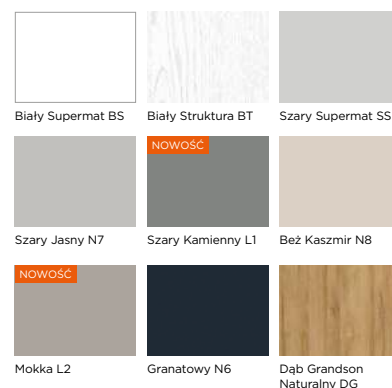

GRUPA CPL

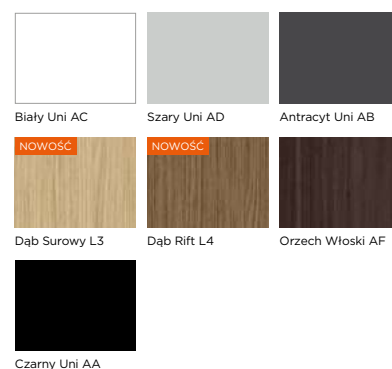

BRILLIANT BF-04, PP Biały Struktura BT

BRILLIANT BF /



KOLOR: PP Biały Struktura BT



BF-01



BF-02



BF-03



BF-04



BF-05



BF-06



BF-07



BF-08



BF-09



BF-10



BF-11



BF-12

CENNIK SKRZYDŁA DRZWIOWEGO w zł netto (brutto)

| Grupa kolorystyczna | Przylgowe | Bezprzylgowe SMART lub SIMPLE |
|--|-------------------|-------------------------------|
| Szyba: VSG 22.1 satyna lub skrzydło pełne | | |
| PP, CPL | 1290,00 (1586,70) | 1360,00 (1672,80) |
| Szyba: VSG 22.1 czarna | | |
| PP, CPL | 1760,00 (2164,80) | 1830,00 (2250,90) |

WYMIARY

- przylgowe, S2×H2 w mm: „60”=644×2030, „70”=744×2030, „80”=844×2030, „90”=944×2030
- bezprzylgowe SMART lub SIMPLE, S2×H2 w mm: „60”=618×2017, „70”=718×2017, „80”=818×2017, „90”=918×2017
- rysunki techniczne oraz pozostałe wymiary znajdują się w dziale INFORMACJE TECHNICZNE

OPCJE

| SZEROKOŚĆ | |
|--|-----------------|
| szerokość „100” | 50,00 (61,50) |
| nietyпова szerokość – węższe niż „60”, S2 w mm: min. 420 | 430,00 (528,90) |
| nietyпова szerokość | 210,00 (258,30) |
| WYSOKOŚĆ | |
| niższe do 60 mm | 60,00 (73,80) |
| niższe powyżej 60 mm – indywidualna ocena możliwości wykonania | 220,00 (270,60) |
| wyższe do 240 mm – indywidualna ocena możliwości wykonania, w skrzydle wyższym od 110 mm należy uwzględnić dopłatę za dodatkowy zawias | 270,00 (332,10) |

KONSTRUKCJA I WYPOSAŻENIE

- stabilna konstrukcja ramowa z drewna i MDF
- szyba o grubości 4 mm
- zamek i zawiasy:
 - przylgowe: zamek mechaniczny na klucz, zawiasy BRILLIANT czopowe Ø13,5, wkręcane – 3 szt., w kolorze nikiel
 - bezprzylgowe SMART: zamek mechaniczny na klucz, zawiasy szczelinowe – 3 szt., w kolorze cynk biały
 - bezprzylgowe SIMPLE: zamek magnetyczny na klucz w kolorze chrom satyna, zawiasy ukryte – 3 szt., w kolorze chrom

OPCJE

| ZAMEK | |
|---|-----------------|
| zmiana zamka na klucz na zamek z blokadą, na wkładkę patentową lub bez dolnego otworu | bez dopłaty |
| zmiana położenia zamka i dolnego zawiasu – zalecana do drzwi o nietyповej wysokości | 70,00 (86,10) |
| zmiana koloru zamka magnetycznego z chrom na biały, czarny lub złoty | 50,00 (61,50) |
| reduktor średnicy pręta w zamku magnetycznym z blokadą, 6/4 mm, 35 mm, wymagany – cena za 1 szt., zalecamy montaż dwóch sztuk | 3,00 (3,69) |
| ZAWIASY | |
| dodatkowy zawias | 20,00 (24,60) |
| zmiana koloru zawiasów BRILLIANT w systemie przylgowym z nikiel na biały, czarny lub złoty | bez dopłaty |
| zmiana koloru zawiasów w systemie SIMPLE z chrom na biały, czarny lub złoty | bez dopłaty |
| DRZWI NA MIARĘ | |
| przesuwne: naścienne, LOFT lub chowane w ścianę | 50,00 (61,50) |
| dwuskrzydłowe: skrzydło bierne przylgowe, S2 w mm: 420-609 | 430,00 (528,90) |
| skrzydło bierne bezprzylgowe SMART lub SIMPLE, S2 w mm: 420-630 | |
| dwuskrzydłowe: skrzydło bierne przylgowe, S2 w mm: 610, 710, 810, 910 | 90,00 (110,70) |
| skrzydło bierne bezprzylgowe SMART lub SIMPLE, S2 w mm: 631, 731, 831, 931 | |
| dwuskrzydłowe: skrzydło bierne przylgowe, S2 w mm: 1010 | 160,00 (196,80) |
| skrzydło bierne bezprzylgowe SMART lub SIMPLE, S2 w mm: 1031 | |
| WENTYLACJA | |
| podcięcie wentylacyjne | 30,00 (36,90) |
| skrót rekuperacyjny 15 mm | 60,00 (73,80) |
| tuleje wentylacyjne: | |
| - metalowe okrągłe, kolor: nikiel, brąz (szt.) | 30,00 (36,90) |
| - z tworzywa kwadratowe, kolor: biały, czarny mat, złoty, chrom, chrom satyna (szt.) | 16,00 (19,68) |
| INNE | |
| uszczelka opadająca | 100,00 (123,00) |
| ogranicznik kąta otwarcia w systemie bezprzylgowym SMART lub SIMPLE, S2 w mm: min. 720 | 650,00 (799,50) |

WARIANTY OŚCIEŻNIC

- stała: MDF (s. 216)
- regulowana: DIN (s. 224), dostępna dla grubości ściany min. 80 mm

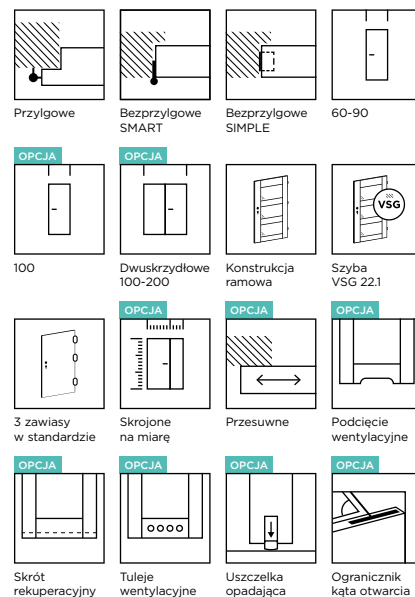

DOSTĘPNE KOLORY:

GRUPA PP

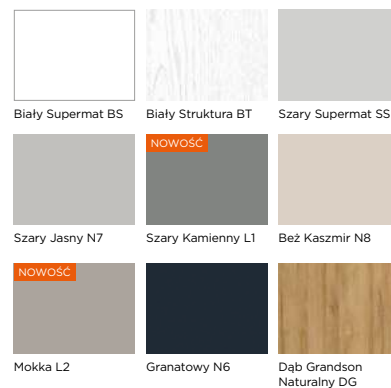

GRUPA CPL

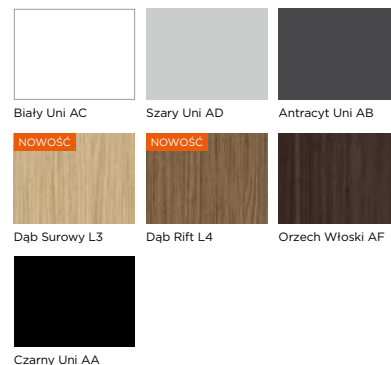

BRILLIANT BG-01, PP Dąb Grandson Naturalny DG

BRILLIANT BG /



KOLOR: PP Dąb Grandson Naturalny DG



BG-01



BG-02



BG-03



BG-04



BG-05



BG-06

CENNIK SKRZYDŁA DRZWIOWEGO w zł netto (brutto)

| Grupa kolorystyczna | Przylgowe | Bezprzylgowe SMART lub SIMPLE |
|--|-------------------|-------------------------------|
| Szyba: VSG 22.1 satyna lub skrzydło pełne | | |
| PP, CPL | 1100,00 (1353,00) | 1170,00 (1439,10) |
| Szyba: VSG 22.1 czarna | | |
| PP, CPL | 1250,00 (1537,50) | 1320,00 (1623,60) |

WYMIARY

- przylgowe, S2×H2 w mm: „60”=644×2030, „70”=744×2030, „80”=844×2030, „90”=944×2030
- bezprzylgowe SMART lub SIMPLE, S2×H2 w mm: „60”=618×2017, „70”=718×2017, „80”=818×2017, „90”=918×2017
- rysunki techniczne oraz pozostałe wymiary znajdują się w dziale INFORMACJE TECHNICZNE

OPCJE

| SZEROKOŚĆ | |
|--|-----------------|
| szerokość „100” | 50,00 (61,50) |
| nietyпова szerokość – węższe niż „60”, S2 w mm: min. 420 | 430,00 (528,90) |
| nietyпова szerokość | 210,00 (258,30) |
| WYSOKOŚĆ | |
| niższe do 60 mm | 60,00 (73,80) |
| niższe powyżej 60 mm – indywidualna ocena możliwości wykonania | 220,00 (270,60) |

KONSTRUKCJA I WYPOSAŻENIE

- stabilna konstrukcja ramowa z drewna i MDF
- szyba o grubości 4 mm
- zamek i zawiasy:
 - przylgowe: zamek mechaniczny na klucz, zawiasy BRILLIANT czopowe Ø13,5, wkręcane – 3 szt., w kolorze nikiel
 - bezprzylgowe SMART: zamek mechaniczny na klucz, zawiasy szczelinowe – 3 szt., w kolorze cynk biały
 - bezprzylgowe SIMPLE: zamek magnetyczny na klucz w kolorze chrom satyna, zawiasy ukryte – 3 szt., w kolorze chrom

OPCJE

| ZAMEK | |
|---|-----------------|
| zmiana zamka na klucz na zamek z blokadą, na wkładkę patentową lub bez dolnego otworu | bez dopłaty |
| zmiana położenia zamka i dolnego zawiasu – zalecana do drzwi o nietyповej wysokości | 70,00 (86,10) |
| zmiana koloru zamka magnetycznego z chrom na biały, czarny lub złoty | 50,00 (61,50) |
| reduktor średnicy pręta w zamku magnetycznym z blokadą, 6/4 mm, 35 mm, wymagany – cena za 1 szt., zalecamy montaż dwóch sztuk | 3,00 (3,69) |
| ZAWIASY | |
| zmiana koloru zawiasów BRILLIANT w systemie przylgowym z nikiel na biały, czarny lub złoty | bez dopłaty |
| zmiana koloru zawiasów w systemie SIMPLE z chrom na biały, czarny lub złoty | bez dopłaty |
| DRZWI NA MIARĘ | |
| przesuwne: naścienne, LOFT lub chowane w ścianę | 50,00 (61,50) |
| dwuskrzydłowe: skrzydło bierne przylgowe, S2 w mm: 420-609 | 430,00 (528,90) |
| skrzydło bierne bezprzylgowe SMART lub SIMPLE, S2 w mm: 420-630 | |
| dwuskrzydłowe: skrzydło bierne przylgowe, S2 w mm: 610, 710, 810, 910 | 90,00 (110,70) |
| skrzydło bierne bezprzylgowe SMART lub SIMPLE, S2 w mm: 631, 731, 831, 931 | |
| dwuskrzydłowe: skrzydło bierne przylgowe, S2 w mm: 1010 | 160,00 (196,80) |
| skrzydło bierne bezprzylgowe SMART lub SIMPLE, S2 w mm: 1031 | |
| WENTYLACJA | |
| podcięcie wentylacyjne | 30,00 (36,90) |
| skrót rekuperacyjny 15 mm | 60,00 (73,80) |
| tuleje wentylacyjne: | |
| - metalowe okrągłe, kolor: nikiel, brąz (szt.) | 30,00 (36,90) |
| - z tworzywa kwadratowe, kolor: biały, czarny mat, złoty, chrom, chrom satyna (szt.) | 16,00 (19,68) |
| INNE | |
| uszczelka opadająca | 100,00 (123,00) |
| ogranicznik kąta otwarcia w systemie bezprzylgowym SMART lub SIMPLE, S2 w mm: min. 720 | 650,00 (799,50) |

WARIANTY OŚCIEŻNIC

- stała: MDF (s. 216)
- regulowana: DIN (s. 224), dostępna dla grubości ściany min. 80 mm

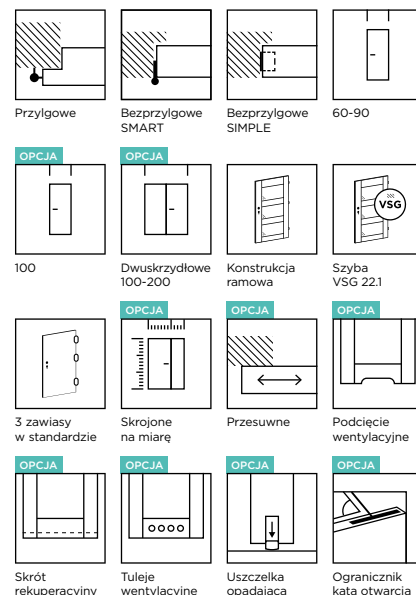

DOSTĘPNE KOLORY:

GRUPA PP

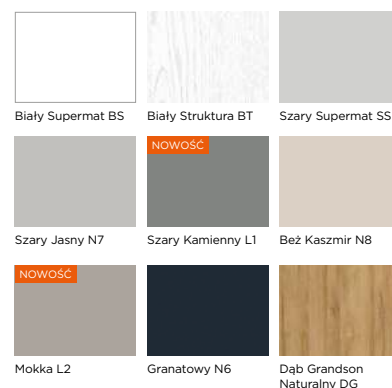

GRUPA CPL

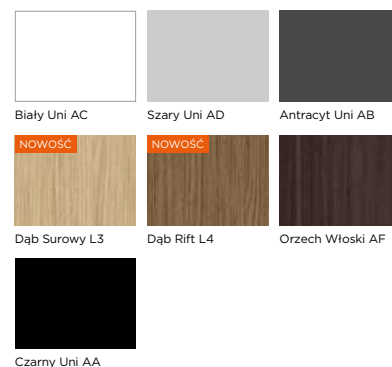

CENNA INFORMACJA

Model nie jest dostępny w wersji „wyższej”. Maksymalna wysokość H2 skrzydła przylgowego wynosi 2030 mm, a skrzydła bezprzylgowego SMART lub SIMPLE 2017 mm.





BRILLIANT BH-02, CPL Czarny Uni AA

BRILLIANT
BH /

KOLOR: CPL Czarny Uni AA



BH-01



BH-02



BH-03



BH-04



BH-05



BH-06

CENNIK SKRZYDŁA DRZWIOWEGO w zł netto (brutto)

| Grupa kolorystyczna | Przylgowe | Bezprzylgowe SMART lub SIMPLE |
|--|-------------------|-------------------------------|
| Szyba: VSG 22.1 satyna lub skrzydło pełne | | |
| PP, CPL | 1100,00 (1353,00) | 1170,00 (1439,10) |
| Szyba: VSG 22.1 czarna | | |
| PP, CPL | 1200,00 (1476,00) | 1270,00 (1562,10) |

WYMIARY

- przyłgowe, S2×H2 w mm: „60”=644×2030, „70”=744×2030, „80”=844×2030, „90”=944×2030
- bezprzylgowe SMART lub SIMPLE, S2×H2 w mm: „60”=618×2017, „70”=718×2017, „80”=818×2017, „90”=918×2017
- rysunki techniczne oraz pozostałe wymiary znajdują się w dziale INFORMACJE TECHNICZNE

OPCJE

| SZEROKOŚĆ | |
|--|-----------------|
| szerokość „100” | 50,00 (61,50) |
| nietyпова szerokość – węższe niż „60”, S2 w mm: min. 420 | 430,00 (528,90) |
| nietyпова szerokość | 210,00 (258,30) |
| WYSOKOŚĆ | |
| niższe do 60 mm | 60,00 (73,80) |
| niższe powyżej 60 mm – indywidualna ocena możliwości wykonania | 220,00 (270,60) |

KONSTRUKCJA I WYPOSAŻENIE

- stabilna konstrukcja ramowa z drewna i MDF
- szyba o grubości 4 mm
- zamek i zawiasy:
 - przyłgowe: zamek mechaniczny na klucz, zawiasy BRILLIANT czopowe Ø13,5, wkręcane – 3 szt., w kolorze nikiel
 - bezprzylgowe SMART: zamek mechaniczny na klucz, zawiasy szczelinowe – 3 szt., w kolorze cynk biały
 - bezprzylgowe SIMPLE: zamek magnetyczny na klucz w kolorze chrom satyna, zawiasy ukryte – 3 szt., w kolorze chrom

OPCJE

| ZAMEK | |
|---|-----------------|
| zmiana zamka na klucz na zamek z blokadą, na wkładkę patentową lub bez dolnego otworu | bez dopłaty |
| zmiana położenia zamka i dolnego zawiasu – zalecana do drzwi o nietyповej wysokości | 70,00 (86,10) |
| zmiana koloru zamka magnetycznego z chrom na biały, czarny lub złoty | 50,00 (61,50) |
| reduktor średnicy pręta w zamku magnetycznym z blokadą, 6/4 mm, 35 mm, wymagany – cena za 1 szt., zalecamy montaż dwóch sztuk | 3,00 (3,69) |
| ZAWIASY | |
| zmiana koloru zawiasów BRILLIANT w systemie przylgowym z nikiel na biały, czarny lub złoty | bez dopłaty |
| zmiana koloru zawiasów w systemie SIMPLE z chrom na biały, czarny lub złoty | bez dopłaty |
| DRZWI NA MIARĘ | |
| przesuwne: naścienne, LOFT lub chowane w ścianę | 50,00 (61,50) |
| dwuskrzydłowe: skrzydło bierne przylgowe, S2 w mm: 420-609 | 430,00 (528,90) |
| skrzydło bierne bezprzylgowe SMART lub SIMPLE, S2 w mm: 420-630 | |
| dwuskrzydłowe: skrzydło bierne przylgowe, S2 w mm: 610, 710, 810, 910 | 90,00 (110,70) |
| skrzydło bierne bezprzylgowe SMART lub SIMPLE, S2 w mm: 631, 731, 831, 931 | |
| dwuskrzydłowe: skrzydło bierne przylgowe, S2 w mm: 1010 | 160,00 (196,80) |
| skrzydło bierne bezprzylgowe SMART lub SIMPLE, S2 w mm: 1031 | |
| WENTYLACJA | |
| podcięcie wentylacyjne | 30,00 (36,90) |
| skrót rekuperacyjny 15 mm | 60,00 (73,80) |
| tuleje wentylacyjne: | |
| - metalowe okrągłe, kolor: nikiel, brąz (szt.) | 30,00 (36,90) |
| - z tworzywa kwadratowe, kolor: biały, czarny mat, złoty, chrom, chrom satyna (szt.) | 16,00 (19,68) |
| INNE | |
| uszczelka opadająca | 100,00 (123,00) |
| ogranicznik kąta otwarcia w systemie bezprzylgowym SMART lub SIMPLE, S2 w mm: min. 720 | 650,00 (799,50) |

WARIANTY OŚCIEŻNIC

- stała: MDF (s. 216)
- regulowana: DIN (s. 224), dostępna dla grubości ściany min. 80 mm

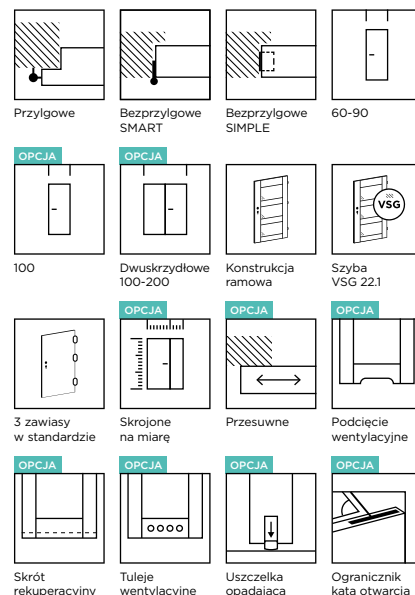

DOSTĘPNE KOLORY:

GRUPA PP

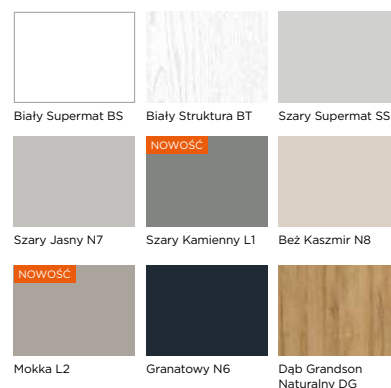

GRUPA CPL

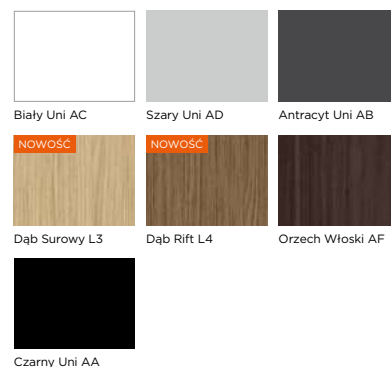

CENNA INFORMACJA

Model nie jest dostępny w wersji „wyższej”. Maksymalna wysokość H2 skrzydła przylgowego wynosi 2030 mm, a skrzydła bezprzylgowego SMART lub SIMPLE 2017 mm.



BRILLIANT BO-02, CPL Biały Uni AC

BRILLIANT BO /

KOLOR: CPL Biały Uni AC



BO-01



szyba VSG 33.1 satyna fazowana
faza satynowa, nieprzezroczysta

BO-02



szyba VSG 33.1 przezroczysta fazowana
faza przezroczysta

BO-03



szyba Visiosun, struktura ryflowana szkła
po stronie szerokości całkowitej S2

BO-04



po stronie felcu S1: lustro
po stronie szerokości całkowitej S2: płychna

BO-05



po stronie felcu S1: płychna
po stronie szerokości całkowitej S2: lustro

BO-06



po stronie felcu S1: lustro grafitowe
po stronie szerokości całkowitej S2: płychna

BO-07



po stronie felcu S1: płychna
po stronie szerokości całkowitej S2: lustro grafitowe

BO-08

CENNIK SKRZYDŁA DRZWIOWEGO w zł netto (brutto)

| Grupa kolorystyczna | Przylgowe | | Bezprzylgowe SMART lub SIMPLE | |
|---|-------------------|-------------------|-------------------------------|-------------------|
| | Typ BO-01 | Typ BO-02 - BO-08 | Typ BO-01 | Typ BO-02 - BO-08 |
| Szyba: VSG 33.1 satyna, przezroczysta, Visiosun, lustro lub lustro grafitowe + płycina | | | | |
| PP, CPL | 1030,00 (1266,90) | 1350,00 (1660,50) | 1100,00 (1353,00) | 1420,00 (1746,60) |

WYMIARY

- przylgowe, S2×H2 w mm: „60”=644×2030, „70”=744×2030, „80”=844×2030, „90”=944×2030
- bezprzylgowe SMART lub SIMPLE, S2×H2 w mm: „60”=618×2017, „70”=718×2017, „80”=818×2017, „90”=918×2017
- rysunki techniczne oraz pozostałe wymiary znajdują się w dziale INFORMACJE TECHNICZNE

OPCJE

| SZEROKOŚĆ | |
|---|-----------------|
| szerokość „100” | 50,00 (61,50) |
| nietyпова szerokość – węższe niż „60”, S2 w mm: min. 420 | 430,00 (528,90) |
| nietyпова szerokość | 210,00 (258,30) |
| WYSOKOŚĆ | |
| niższe do 60 mm | 60,00 (73,80) |
| niższe powyżej 60 mm – indywidualna ocena możliwości wykonania | 220,00 (270,60) |
| wyższe do 240 mm, nie dotyczy BO-01, w skrzydle wyższym od 110 mm należy uwzględnić dopłatę za dodatkowy zawias | 270,00 (332,10) |

KONSTRUKCJA I WYPOSAŻENIE

- stabilna konstrukcja ramowa z drewna i MDF
- szymba:
 - BO-02: VSG 33.1 satyna fazowana, faza satynowa nieprzezroczysta, grub. 6 mm
 - BO-03: VSG 33.1 przezroczysta fazowana, faza przezroczysta, grub. 6 mm
 - BO-04: szyba Visiosun, struktura ryflowana szkła po stronie szerokości całkowitej S2, grub. 4 mm
 - BO-05: płycina i lustro po stronie felcu S1, grub. 4 mm
 - BO-06: płycina i lustro po stronie szerokości całkowitej S2, grub. 4 mm
 - BO-07: płycina i lustro grafitowe po stronie felcu S1, grub. 4 mm
 - BO-08: płycina i lustro grafitowe po stronie szerokości całkowitej S2, grub. 4 mm
- zamek i zawiasy:
 - przylgowe: zamek mechaniczny na klucz, zawiasy BRILLIANT czopowe Ø13,5, wkręcane – 3 szt., w kolorze nikiel
 - bezprzylgowe SMART: zamek mechaniczny na klucz, zawiasy szczelinowe – 3 szt., w kolorze cynk biały
 - bezprzylgowe SIMPLE: zamek magnetyczny na klucz w kolorze chrom satyna, zawiasy ukryte – 3 szt., w kolorze chrom

OPCJE

| ZAMEK | |
|---|-----------------|
| zmiana zamka na klucz na zamek z blokadą, na wkładkę patentową lub bez dolnego otworu | bez dopłaty |
| zmiana położenia zamka i dolnego zawiasu – zalecana do drzwi o nietyповej wysokości | 70,00 (86,10) |
| zmiana koloru zamka magnetycznego z chrom na biały, czarny lub złoty | 50,00 (61,50) |
| reduktor średnicy pręta w zamku magnetycznym z blokadą, 6/4 mm, 35 mm, wymagany – cena za 1 szt., zalecamy montaż dwóch sztuk | 3,00 (3,69) |
| ZAWIASY | |
| dodatkowy zawias | 20,00 (24,60) |
| zmiana koloru zawiasów BRILLIANT w systemie przylgowym z nikiel na biały, czarny lub złoty | bez dopłaty |
| zmiana koloru zawiasów w systemie SIMPLE z chrom na biały, czarny lub złoty | bez dopłaty |
| DRZWI NA MIARĘ | |
| przesuwne: naścienne, LOFT lub chowane w ścianę | 50,00 (61,50) |
| dwuskrzydłowe: skrzydło bierne przylgowe, S2 w mm: 420-609 | 430,00 (528,90) |
| skrzydło bierne bezprzylgowe SMART lub SIMPLE, S2 w mm: 420-630 | |
| dwuskrzydłowe: skrzydło bierne przylgowe, S2 w mm: 610, 710, 810, 910 | 90,00 (110,70) |
| skrzydło bierne bezprzylgowe SMART lub SIMPLE, S2 w mm: 631, 731, 831, 931 | |
| dwuskrzydłowe: skrzydło bierne przylgowe, S2 w mm: 1010 | 160,00 (196,80) |
| skrzydło bierne bezprzylgowe SMART lub SIMPLE, S2 w mm: 1031 | |
| WENTYLACJA | |
| podcięcie wentylacyjne | 30,00 (36,90) |
| skrót rekuperacyjny 15 mm | 60,00 (73,80) |
| tuleje wentylacyjne: | |
| - metalowe okrągłe, kolor: nikiel, brąz (szt.) | 30,00 (36,90) |
| - z tworzywa kwadratowe, kolor: biały, czarny mat, złoty, chrom, chrom satyna (szt.) | 16,00 (19,68) |
| INNE | |
| uszczelka opadająca | 100,00 (123,00) |
| ogranicznik kąta otwarcia w systemie bezprzylgowym SMART lub SIMPLE, S2 w mm: min. 720 | 650,00 (799,50) |

WARIANTY OŚCIEŻNIC

- stała: MDF (s. 216)
- regulowana: DIN (s. 224), dostępna dla grubości ściany min. 80 mm

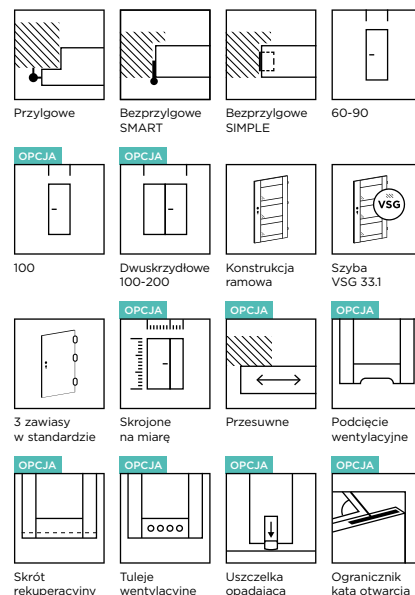

DOSTĘPNE KOLORY:

GRUPA PP

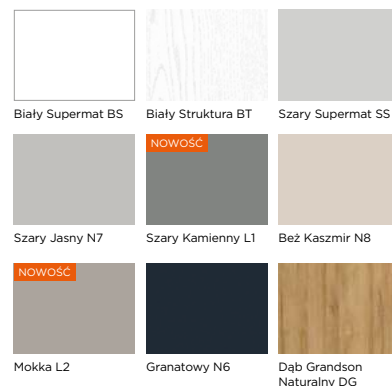

GRUPA CPL

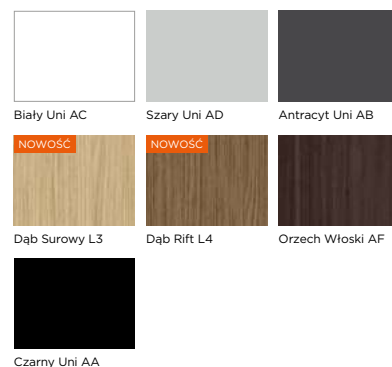

CENNA INFORMACJA

Typ BO-01 nie jest dostępny w wersji „wyższej”. Maksymalna wysokość H2 skrzydła przylgowego wynosi 2030 mm, a skrzydła bezprzylgowego SMART lub SIMPLE 2017 mm.





ELEGANTE EC-01, CPL Czarny Uni AA

DRZWI WEWNĘTRZNE

／ **ELEGANTE**

Współczesny design w połączeniu z najwyższej klasy materiałami stanowią gwarancję elegancji w każdym wnętrzu.



ELEGANTE EA-01, CPL, Czarny Uni AA

ELEGANTE EA /

KOLOR: CPL Czarny Uni AA

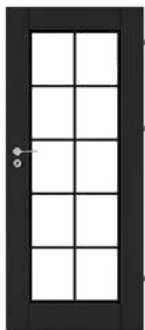

EA-01

Szyba VSG 221 przezroczysta
Wzór w kolorze czarnym



EA-02

Szyba VSG 221 Lacomat
Wzór w kolorze czarnym

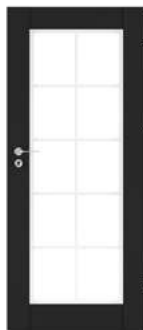

EA-03

Szyba VSG 221 przezroczysta
Wzór w kolorze białym



EA-04

Szyba VSG 221 Lacomat
Wzór w kolorze białym



EA-05

Szyba VSG 221 przezroczysta
Wzór w kolorze złotym



EA-06

Szyba VSG 221 Lacomat
Wzór w kolorze złotym

CENNIK SKRZYDŁA DRZWIOWEGO w zł netto (brutto)

| Grupa kolorystyczna | Przylgowe | Bezprzylgowe SMART lub SIMPLE |
|--|-------------------|-------------------------------|
| Szyba: VSG 22.1 przezroczysta lub Lacomat | | |
| PP, CPL, CLPL | 2360,00 (2902,80) | 2430,00 (2988,90) |
| FF | 2290,00 (2816,70) | 2360,00 (2902,80) |

WYMIARY

- przylgowe, S2×H2 w mm: „60”=644×2030, „70”=744×2030, „80”=844×2030, „90”=944×2030
- bezprzylgowe SMART lub SIMPLE, S2×H2 w mm: „60”=618×2017, „70”=718×2017, „80”=818×2017, „90”=918×2017
- nietypowy wymiar drzwi wpływa na zmianę wzoru na szybie i różni się od wersji typowej
- rysunki techniczne oraz pozostałe wymiary znajdują się w dziale INFORMACJE TECHNICZNE

OPCJE

| SZEROKOŚĆ | |
|--|-----------------|
| szerokość „100” | 50,00 (61,50) |
| nietypowa szerokość – węższe niż „60”, S2 w mm: min. 420 | 430,00 (528,90) |
| nietypowa szerokość | 210,00 (258,30) |
| WYSOKOŚĆ | |
| niższe do 60 mm | 60,00 (73,80) |
| niższe powyżej 60 mm | 220,00 (270,60) |
| wyższe do 470 mm – indywidualna ocena możliwości wykonania, w skrzydle wyższym od 110 mm należy uwzględnić dopłatę za dodatkowy zawias | 270,00 (332,10) |

KONSTRUKCJA I WYPOSAŻENIE

- stabilna konstrukcja ramowa z MDF
- szyba o grubości 4 mm
- zamek i zawiasy:
 - przylgowe: zamek mechaniczny na klucz, zawiasy wzmocnione czopowe Ø15, wkręcane – 3 szt., w kolorze nikiel
 - przylgowe z ościeżnicą ZOS: zamek mechaniczny na klucz, zawiasy czopowe Ø15, wkręcane – 3 szt., w kolorze cynk biały
 - bezprzylgowe SMART: zamek mechaniczny na klucz, zawiasy szczelinowe – 3 szt., w kolorze cynk biały
 - bezprzylgowe SIMPLE: zamek magnetyczny na klucz w kolorze chrom satyna, zawiasy ukryte – 2 szt., w kolorze chrom

OPCJE

| ZAMEK | |
|---|-----------------|
| zmiana zamka na klucz na zamek z blokadą, na wkładkę patentową lub bez dolnego otworu | bez dopłaty |
| zmiana położenia zamka i dolnego zawiasu – zalecana dla drzwi o nietypowej wysokości | 70,00 (86,10) |
| zmiana koloru zamka magnetycznego z chrom na biały, czarny lub złoty | 50,00 (61,50) |
| reduktor średnicy pręta w zamku magnetycznym z blokadą, 6/4 mm, 35 mm, wymagany – cena za 1 szt., zalecamy montaż dwóch sztuk | 3,00 (3,69) |
| ZAWIASY | |
| dodatkowy zawias | 20,00 (24,60) |
| zmiana koloru zawiasów w systemie SIMPLE z chrom na biały, czarny lub złoty | bez dopłaty |
| DRZWI NA MIARĘ | |
| przesuwne: naścienne, LOFT lub chowane w ścianę | 50,00 (61,50) |
| dwuskrzydłowe: skrzydło bierne przylgowe, S2 w mm: 420-609 | 430,00 (528,90) |
| skrzydło bierne bezprzylgowe SMART lub SIMPLE, S2 w mm: 420-630 | |
| dwuskrzydłowe: skrzydło bierne przylgowe, S2 w mm: 610, 710, 810, 910 | 90,00 (110,70) |
| skrzydło bierne bezprzylgowe SMART lub SIMPLE, S2 w mm: 631, 731, 831, 931 | |
| dwuskrzydłowe: skrzydło bierne przylgowe, S2 w mm: 1010 | 160,00 (196,80) |
| skrzydło bierne bezprzylgowe SMART lub SIMPLE, S2 w mm: 1031 | |
| WENTYLACJA | |
| podcięcie wentylacyjne | 30,00 (36,90) |
| skrót rekuperacyjny 15 mm | 60,00 (73,80) |
| tuleje wentylacyjne: | |
| - metalowe okrągłe, kolor: nikiel, brąz (szt.) | 30,00 (36,90) |
| - z tworzywa, kwadratowe, kolor: biały, czarny mat, złoty, chrom, chrom satyna (szt.) | 16,00 (19,68) |
| INNE | |
| uszczelka opadająca | 100,00 (123,00) |
| ogranicznik kąta otwarcia w systemie bezprzylgowym SMART lub SIMPLE, S2 w mm: min. 720 | 650,00 (799,50) |

OPCJE

| ZAMEK | |
|---|-----------------|
| zmiana zamka na klucz na zamek z blokadą, na wkładkę patentową lub bez dolnego otworu | bez dopłaty |
| zmiana położenia zamka i dolnego zawiasu – zalecana dla drzwi o nietypowej wysokości | 70,00 (86,10) |
| zmiana koloru zamka magnetycznego z chrom na biały, czarny lub złoty | 50,00 (61,50) |
| reduktor średnicy pręta w zamku magnetycznym z blokadą, 6/4 mm, 35 mm, wymagany – cena za 1 szt., zalecamy montaż dwóch sztuk | 3,00 (3,69) |
| ZAWIASY | |
| dodatkowy zawias | 20,00 (24,60) |
| zmiana koloru zawiasów w systemie SIMPLE z chrom na biały, czarny lub złoty | bez dopłaty |
| DRZWI NA MIARĘ | |
| przesuwne: naścienne, LOFT lub chowane w ścianę | 50,00 (61,50) |
| dwuskrzydłowe: skrzydło bierne przylgowe, S2 w mm: 420-609 | 430,00 (528,90) |
| skrzydło bierne bezprzylgowe SMART lub SIMPLE, S2 w mm: 420-630 | |
| dwuskrzydłowe: skrzydło bierne przylgowe, S2 w mm: 610, 710, 810, 910 | 90,00 (110,70) |
| skrzydło bierne bezprzylgowe SMART lub SIMPLE, S2 w mm: 631, 731, 831, 931 | |
| dwuskrzydłowe: skrzydło bierne przylgowe, S2 w mm: 1010 | 160,00 (196,80) |
| skrzydło bierne bezprzylgowe SMART lub SIMPLE, S2 w mm: 1031 | |
| WENTYLACJA | |
| podcięcie wentylacyjne | 30,00 (36,90) |
| skrót rekuperacyjny 15 mm | 60,00 (73,80) |
| tuleje wentylacyjne: | |
| - metalowe okrągłe, kolor: nikiel, brąz (szt.) | 30,00 (36,90) |
| - z tworzywa, kwadratowe, kolor: biały, czarny mat, złoty, chrom, chrom satyna (szt.) | 16,00 (19,68) |
| INNE | |
| uszczelka opadająca | 100,00 (123,00) |
| ogranicznik kąta otwarcia w systemie bezprzylgowym SMART lub SIMPLE, S2 w mm: min. 720 | 650,00 (799,50) |

WENTYLACJA

| podcięcie wentylacyjne | 30,00 (36,90) |
|--|-----------------|
| skrót rekuperacyjny 15 mm | 60,00 (73,80) |
| tuleje wentylacyjne: | |
| - metalowe okrągłe, kolor: nikiel, brąz (szt.) | 30,00 (36,90) |
| - z tworzywa, kwadratowe, kolor: biały, czarny mat, złoty, chrom, chrom satyna (szt.) | 16,00 (19,68) |
| INNE | |
| uszczelka opadająca | 100,00 (123,00) |
| ogranicznik kąta otwarcia w systemie bezprzylgowym SMART lub SIMPLE, S2 w mm: min. 720 | 650,00 (799,50) |

WARIANTY OŚCIEŻNIC

- stała: drewniana 44 (s. 214), MDF (s. 216)
- regulowana: DIN (s. 224), DUALE (s. 226), ZOS (s. 219)

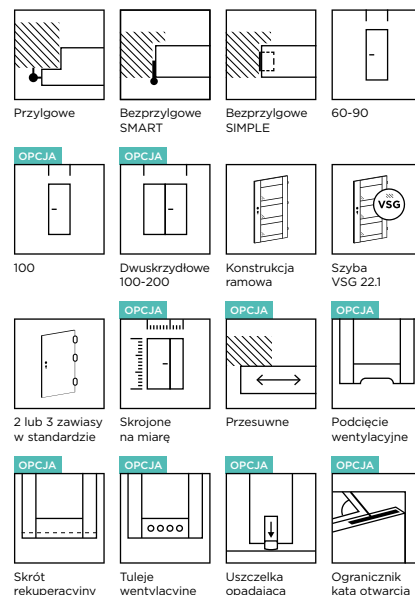

DOSTĘPNE KOLORY:

GRUPA PP

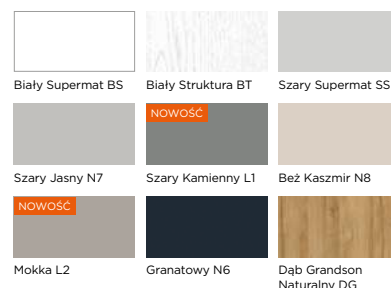

GRUPA CPL

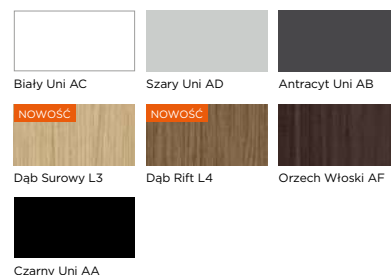

GRUPA CLPL



GRUPA FF

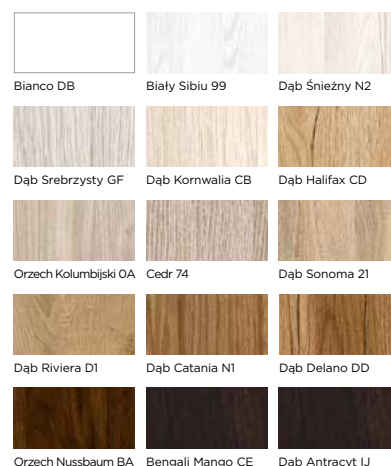

CENNA INFORMACJA

Układ wzoru na szybie zmienia się w zależności od wymiaru drzwi.

Odcień białego wzoru na szybie najlepiej pasuje do koloru CPL Biały Uni.





ELEGANTE EB-03, CPL Antracyt Uni AB

ELEGANTE EB

KOLOR: CPL Czarny Uni AA

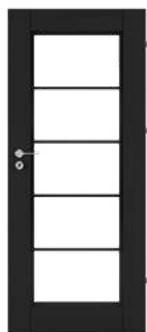

EB-01

Szyba VSG 221 przezroczysta
Wzór w kolorze czarnym



EB-02

Szyba VSG 221 Lacomat
Wzór w kolorze czarnym



EB-03

Szyba VSG 221 przezroczysta
Wzór w kolorze białym



EB-04

Szyba VSG 221 Lacomat
Wzór w kolorze białym



EB-05

Szyba VSG 221 przezroczysta
Wzór w kolorze złotym



EB-06

Szyba VSG 221 Lacomat
Wzór w kolorze złotym

CENNIK SKRZYDŁA DRZWIOWEGO w zł netto (brutto)

| Grupa kolorystyczna | Przylgowe | Bezprzylgowe SMART lub SIMPLE |
|--|-------------------|-------------------------------|
| Szyba: VSG 22.1 przezroczysta lub Lacomat | | |
| PP, CPL, CLPL | 2360,00 (2902,80) | 2430,00 (2988,90) |
| FF | 2290,00 (2816,70) | 2360,00 (2902,80) |

WYMIARY

- przylgowe, S2×H2 w mm: „60”=644×2030, „70”=744×2030, „80”=844×2030, „90”=944×2030
- bezprzylgowe SMART lub SIMPLE, S2×H2 w mm: „60”=618×2017, „70”=718×2017, „80”=818×2017, „90”=918×2017
- nietypowy wymiar drzwi wpływa na zmianę wzoru na szybie i różni się od wersji typowej
- rysunki techniczne oraz pozostałe wymiary znajdują się w dziale INFORMACJE TECHNICZNE

OPCJE

| SZEROKOŚĆ | |
|--|-----------------|
| szerokość „100” | 50,00 (61,50) |
| nietypowa szerokość – węższe niż „60”, S2 w mm: min. 420 | 430,00 (528,90) |
| nietypowa szerokość | 210,00 (258,30) |
| WYSOKOŚĆ | |
| niższe do 60 mm | 60,00 (73,80) |
| niższe powyżej 60 mm | 220,00 (270,60) |
| wyższe do 470 mm – indywidualna ocena możliwości wykonania, w skrzydle wyższym od 110 mm należy uwzględnić dopłatę za dodatkowy zawias | 270,00 (332,10) |

KONSTRUKCJA I WYPOSAŻENIE

- stabilna konstrukcja ramowa z MDF
- szyba o grubości 4 mm
- zamek i zawiasy:
 - przylgowe: zamek mechaniczny na klucz, zawiasy wzmocnione czopowe Ø15, wkręcane – 3 szt., w kolorze nikiel
 - przylgowe z ościeżnicą ZOS: zamek mechaniczny na klucz, zawiasy czopowe Ø15, wkręcane – 3 szt., w kolorze cynk biały
 - bezprzylgowe SMART: zamek mechaniczny na klucz, zawiasy szczelinowe – 3 szt., w kolorze cynk biały
 - bezprzylgowe SIMPLE: zamek magnetyczny na klucz w kolorze chrom satyna, zawiasy ukryte – 2 szt., w kolorze chrom

OPCJE

| ZAMEK | |
|--|--------------------------------|
| zmiana zamka na klucz na zamek z blokadą, na wkładkę patentową lub bez dolnego otworu | bez dopłaty |
| zmiana położenia zamka i dolnego zawiasu – zalecana dla drzwi o nietypowej wysokości | 70,00 (86,10) |
| zmiana koloru zamka magnetycznego z chrom na biały, czarny lub złoty | 50,00 (61,50) |
| reduktor średnicy pręta w zamku magnetycznym z blokadą, 6/4 mm, 35 mm, wymagany – cena za 1 szt., zalecamy montaż dwóch sztuk | 3,00 (3,69) |
| ZAWIASY | |
| dodatkowy zawias | 20,00 (24,60) |
| zmiana koloru zawiasów w systemie SIMPLE z chrom na biały, czarny lub złoty | bez dopłaty |
| DRZWI NA MIARĘ | |
| przesuwne: naścienne, LOFT lub chowane w ścianę | 50,00 (61,50) |
| dwuskrzydłowe: skrzydło bierne przylgowe, S2 w mm: 420-609 | 430,00 (528,90) |
| skrzydło bierne bezprzylgowe SMART lub SIMPLE, S2 w mm: 420-630 | |
| dwuskrzydłowe: skrzydło bierne przylgowe, S2 w mm: 610, 710, 810, 910 | 90,00 (110,70) |
| skrzydło bierne bezprzylgowe SMART lub SIMPLE, S2 w mm: 631, 731, 831, 931 | |
| dwuskrzydłowe: skrzydło bierne przylgowe, S2 w mm: 1010 | 160,00 (196,80) |
| skrzydło bierne bezprzylgowe SMART lub SIMPLE, S2 w mm: 1031 | |
| WENTYLACJA | |
| podcięcie wentylacyjne | 30,00 (36,90) |
| skrót rekuperacyjny 15 mm | 60,00 (73,80) |
| tuleje wentylacyjne: <ul style="list-style-type: none"> metalowe okrągłe, kolor: nikiel, brąz (szt.) z tworzywa, kwadratowe, kolor: biały, czarny mat, złoty, chrom, chrom satyna (szt.) | 30,00 (36,90) 16,00 (19,68) |
| INNE | |
| uszczelka opadająca | 100,00 (123,00) |
| ogranicznik kąta otwarcia w systemie bezprzylgowym SMART lub SIMPLE, S2 w mm: min. 720 | 650,00 (799,50) |

OPCJE

| ZAMEK | |
|--|--------------------------------|
| zmiana zamka na klucz na zamek z blokadą, na wkładkę patentową lub bez dolnego otworu | bez dopłaty |
| zmiana położenia zamka i dolnego zawiasu – zalecana dla drzwi o nietypowej wysokości | 70,00 (86,10) |
| zmiana koloru zamka magnetycznego z chrom na biały, czarny lub złoty | 50,00 (61,50) |
| reduktor średnicy pręta w zamku magnetycznym z blokadą, 6/4 mm, 35 mm, wymagany – cena za 1 szt., zalecamy montaż dwóch sztuk | 3,00 (3,69) |
| ZAWIASY | |
| dodatkowy zawias | 20,00 (24,60) |
| zmiana koloru zawiasów w systemie SIMPLE z chrom na biały, czarny lub złoty | bez dopłaty |
| DRZWI NA MIARĘ | |
| przesuwne: naścienne, LOFT lub chowane w ścianę | 50,00 (61,50) |
| dwuskrzydłowe: skrzydło bierne przylgowe, S2 w mm: 420-609 | 430,00 (528,90) |
| skrzydło bierne bezprzylgowe SMART lub SIMPLE, S2 w mm: 420-630 | |
| dwuskrzydłowe: skrzydło bierne przylgowe, S2 w mm: 610, 710, 810, 910 | 90,00 (110,70) |
| skrzydło bierne bezprzylgowe SMART lub SIMPLE, S2 w mm: 631, 731, 831, 931 | |
| dwuskrzydłowe: skrzydło bierne przylgowe, S2 w mm: 1010 | 160,00 (196,80) |
| skrzydło bierne bezprzylgowe SMART lub SIMPLE, S2 w mm: 1031 | |
| WENTYLACJA | |
| podcięcie wentylacyjne | 30,00 (36,90) |
| skrót rekuperacyjny 15 mm | 60,00 (73,80) |
| tuleje wentylacyjne: <ul style="list-style-type: none"> metalowe okrągłe, kolor: nikiel, brąz (szt.) z tworzywa, kwadratowe, kolor: biały, czarny mat, złoty, chrom, chrom satyna (szt.) | 30,00 (36,90) 16,00 (19,68) |
| INNE | |
| uszczelka opadająca | 100,00 (123,00) |
| ogranicznik kąta otwarcia w systemie bezprzylgowym SMART lub SIMPLE, S2 w mm: min. 720 | 650,00 (799,50) |

WARIANTY OŚCIEŻNIC

- stała: drewniana 44 (s. 214), MDF (s. 216)
- regulowana: DIN (s. 224), DUALE (s. 226), ZOS (s. 219)

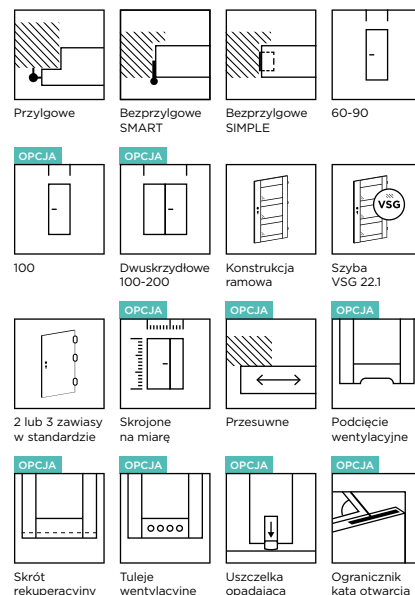

DOSTĘPNE KOLORY:

GRUPA PP

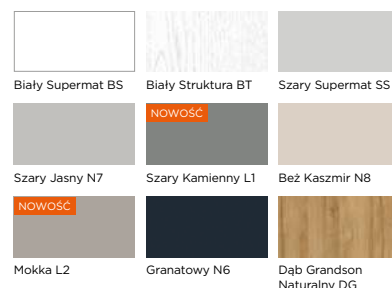

GRUPA CPL

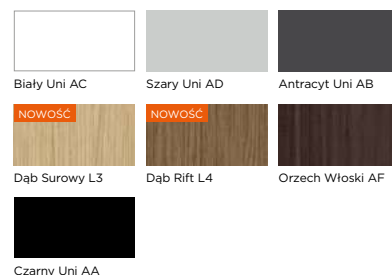

GRUPA CLPL



GRUPA FF

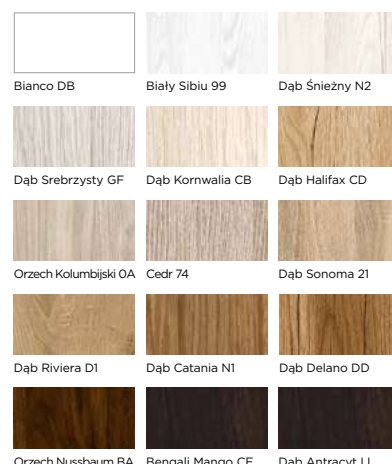

CENNA INFORMACJA

Układ wzoru na szybie zmienia się w zależności od wymiaru drzwi.

Odcień białego wzoru na szybie najlepiej pasuje do koloru CPL Biały Uni.



ELEGANTE EC-01, CPL Czarny Uni AA

ELEGANTE EC /



KOLOR: CPL Czarny Uni AA

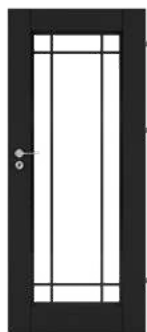

Szyba VSG 221 przezroczysta
Wzór w kolorze czarnym

EC-01



Szyba VSG 221 Lacomat
Wzór w kolorze czarnym

EC-02



EC-03

Szyba VSG 221 przezroczysta
Wzór w kolorze białym



EC-04

Szyba VSG 221 Lacomat
Wzór w kolorze białym



EC-05

Szyba VSG 221 przezroczysta
Wzór w kolorze złotym



EC-06

Szyba VSG 221 Lacomat
Wzór w kolorze złotym

CENNIK SKRZYDŁA DRZWIOWEGO w zł netto (brutto)

| Grupa kolorystyczna | Przylgowe | Bezprzylgowe SMART lub SIMPLE |
|--|-------------------|-------------------------------|
| Szyba: VSG 22.1 przezroczysta lub Lacomat | | |
| PP, CPL, CLPL | 2360,00 (2902,80) | 2430,00 (2988,90) |
| FF | 2290,00 (2816,70) | 2360,00 (2902,80) |

WYMIARY

- przylgowe, S2×H2 w mm: „60”=644×2030, „70”=744×2030, „80”=844×2030, „90”=944×2030
- bezprzylgowe SMART lub SIMPLE, S2×H2 w mm: „60”=618×2017, „70”=718×2017, „80”=818×2017, „90”=918×2017
- nietypowy wymiar drzwi wpływa na zmianę wzoru na szybie i różni się od wersji typowej
- rysunki techniczne oraz pozostałe wymiary znajdują się w dziale INFORMACJE TECHNICZNE

OPCJE

| SZEROKOŚĆ | |
|--|-----------------|
| szerokość „100” | 50,00 (61,50) |
| nietypowa szerokość – węższe niż „60”, S2 w mm: min. 420 | 430,00 (528,90) |
| nietypowa szerokość | 210,00 (258,30) |
| WYSOKOŚĆ | |
| niższe do 60 mm | 60,00 (73,80) |
| niższe powyżej 60 mm | 220,00 (270,60) |
| wyższe do 470 mm – indywidualna ocena możliwości wykonania, w skrzydle wyższym od 110 mm należy uwzględnić dopłatę za dodatkowy zawias | 270,00 (332,10) |

KONSTRUKCJA I WYPOSAŻENIE

- stabilna konstrukcja ramowa z MDF
- szyba o grubości 4 mm
- zamek i zawiasy:
 - przylgowe: zamek mechaniczny na klucz, zawiasy wzmocnione czopowe Ø15, wkręcane – 3 szt., w kolorze nikiel
 - przylgowe z ościeżnicą ZOS: zamek mechaniczny na klucz, zawiasy czopowe Ø15, wkręcane – 3 szt., w kolorze cynk biały
 - bezprzylgowe SMART: zamek mechaniczny na klucz, zawiasy szczelinowe – 3 szt., w kolorze cynk biały
 - bezprzylgowe SIMPLE: zamek magnetyczny na klucz w kolorze chrom satyna, zawiasy ukryte – 2 szt., w kolorze chrom

OPCJE

| ZAMEK | |
|---|-----------------|
| zmiana zamka na klucz na zamek z blokadą, na wkładkę patentową lub bez dolnego otworu | bez dopłaty |
| zmiana położenia zamka i dolnego zawiasu – zalecana dla drzwi o nietypowej wysokości | 70,00 (86,10) |
| zmiana koloru zamka magnetycznego z chrom na biały, czarny lub złoty | 50,00 (61,50) |
| reduktor średnicy pręta w zamku magnetycznym z blokadą, 6/4 mm, 35 mm, wymagany – cena za 1 szt., zalecamy montaż dwóch sztuk | 3,00 (3,69) |
| ZAWIASY | |
| dodatkowy zawias | 20,00 (24,60) |
| zmiana koloru zawiasów w systemie SIMPLE z chrom na biały, czarny lub złoty | bez dopłaty |
| DRZWI NA MIARĘ | |
| przesuwne: naścienne, LOFT lub chowane w ścianę | 50,00 (61,50) |
| dwuskrzydłowe: skrzydło bierne przylgowe, S2 w mm: 420-609 | 430,00 (528,90) |
| skrzydło bierne bezprzylgowe SMART lub SIMPLE, S2 w mm: 420-630 | |
| dwuskrzydłowe: skrzydło bierne przylgowe, S2 w mm: 610, 710, 810, 910 | 90,00 (110,70) |
| skrzydło bierne bezprzylgowe SMART lub SIMPLE, S2 w mm: 631, 731, 831, 931 | |
| dwuskrzydłowe: skrzydło bierne przylgowe, S2 w mm: 1010 | 160,00 (196,80) |
| skrzydło bierne bezprzylgowe SMART lub SIMPLE, S2 w mm: 1031 | |
| WENTYLACJA | |
| podcięcie wentylacyjne | 30,00 (36,90) |
| skrót rekuperacyjny 15 mm | 60,00 (73,80) |
| tuleje wentylacyjne: | |
| - metalowe okrągłe, kolor: nikiel, brąz (szt.) | 30,00 (36,90) |
| - z tworzywa, kwadratowe, kolor: biały, czarny mat, złoty, chrom, chrom satyna (szt.) | 16,00 (19,68) |
| INNE | |
| uszczelka opadająca | 100,00 (123,00) |
| ogranicznik kąta otwarcia w systemie bezprzylgowym SMART lub SIMPLE, S2 w mm: min. 720 | 650,00 (799,50) |

OPCJE

| ZAMEK | |
|---|-----------------|
| zmiana zamka na klucz na zamek z blokadą, na wkładkę patentową lub bez dolnego otworu | bez dopłaty |
| zmiana położenia zamka i dolnego zawiasu – zalecana dla drzwi o nietypowej wysokości | 70,00 (86,10) |
| zmiana koloru zamka magnetycznego z chrom na biały, czarny lub złoty | 50,00 (61,50) |
| reduktor średnicy pręta w zamku magnetycznym z blokadą, 6/4 mm, 35 mm, wymagany – cena za 1 szt., zalecamy montaż dwóch sztuk | 3,00 (3,69) |
| ZAWIASY | |
| dodatkowy zawias | 20,00 (24,60) |
| zmiana koloru zawiasów w systemie SIMPLE z chrom na biały, czarny lub złoty | bez dopłaty |
| DRZWI NA MIARĘ | |
| przesuwne: naścienne, LOFT lub chowane w ścianę | 50,00 (61,50) |
| dwuskrzydłowe: skrzydło bierne przylgowe, S2 w mm: 420-609 | 430,00 (528,90) |
| skrzydło bierne bezprzylgowe SMART lub SIMPLE, S2 w mm: 420-630 | |
| dwuskrzydłowe: skrzydło bierne przylgowe, S2 w mm: 610, 710, 810, 910 | 90,00 (110,70) |
| skrzydło bierne bezprzylgowe SMART lub SIMPLE, S2 w mm: 631, 731, 831, 931 | |
| dwuskrzydłowe: skrzydło bierne przylgowe, S2 w mm: 1010 | 160,00 (196,80) |
| skrzydło bierne bezprzylgowe SMART lub SIMPLE, S2 w mm: 1031 | |
| WENTYLACJA | |
| podcięcie wentylacyjne | 30,00 (36,90) |
| skrót rekuperacyjny 15 mm | 60,00 (73,80) |
| tuleje wentylacyjne: | |
| - metalowe okrągłe, kolor: nikiel, brąz (szt.) | 30,00 (36,90) |
| - z tworzywa, kwadratowe, kolor: biały, czarny mat, złoty, chrom, chrom satyna (szt.) | 16,00 (19,68) |
| INNE | |
| uszczelka opadająca | 100,00 (123,00) |
| ogranicznik kąta otwarcia w systemie bezprzylgowym SMART lub SIMPLE, S2 w mm: min. 720 | 650,00 (799,50) |

OPCJE

| ZAMEK | |
|---|-----------------|
| zmiana zamka na klucz na zamek z blokadą, na wkładkę patentową lub bez dolnego otworu | bez dopłaty |
| zmiana położenia zamka i dolnego zawiasu – zalecana dla drzwi o nietypowej wysokości | 70,00 (86,10) |
| zmiana koloru zamka magnetycznego z chrom na biały, czarny lub złoty | 50,00 (61,50) |
| reduktor średnicy pręta w zamku magnetycznym z blokadą, 6/4 mm, 35 mm, wymagany – cena za 1 szt., zalecamy montaż dwóch sztuk | 3,00 (3,69) |
| ZAWIASY | |
| dodatkowy zawias | 20,00 (24,60) |
| zmiana koloru zawiasów w systemie SIMPLE z chrom na biały, czarny lub złoty | bez dopłaty |
| DRZWI NA MIARĘ | |
| przesuwne: naścienne, LOFT lub chowane w ścianę | 50,00 (61,50) |
| dwuskrzydłowe: skrzydło bierne przylgowe, S2 w mm: 420-609 | 430,00 (528,90) |
| skrzydło bierne bezprzylgowe SMART lub SIMPLE, S2 w mm: 420-630 | |
| dwuskrzydłowe: skrzydło bierne przylgowe, S2 w mm: 610, 710, 810, 910 | 90,00 (110,70) |
| skrzydło bierne bezprzylgowe SMART lub SIMPLE, S2 w mm: 631, 731, 831, 931 | |
| dwuskrzydłowe: skrzydło bierne przylgowe, S2 w mm: 1010 | 160,00 (196,80) |
| skrzydło bierne bezprzylgowe SMART lub SIMPLE, S2 w mm: 1031 | |
| WENTYLACJA | |
| podcięcie wentylacyjne | 30,00 (36,90) |
| skrót rekuperacyjny 15 mm | 60,00 (73,80) |
| tuleje wentylacyjne: | |
| - metalowe okrągłe, kolor: nikiel, brąz (szt.) | 30,00 (36,90) |
| - z tworzywa, kwadratowe, kolor: biały, czarny mat, złoty, chrom, chrom satyna (szt.) | 16,00 (19,68) |
| INNE | |
| uszczelka opadająca | 100,00 (123,00) |
| ogranicznik kąta otwarcia w systemie bezprzylgowym SMART lub SIMPLE, S2 w mm: min. 720 | 650,00 (799,50) |

WARIANTY OŚCIEŻNIC

- stała: drewniana 44 (s. 214), MDF (s. 216)
- regulowana: DIN (s. 224), DUALE (s. 226), ZOS (s. 219)

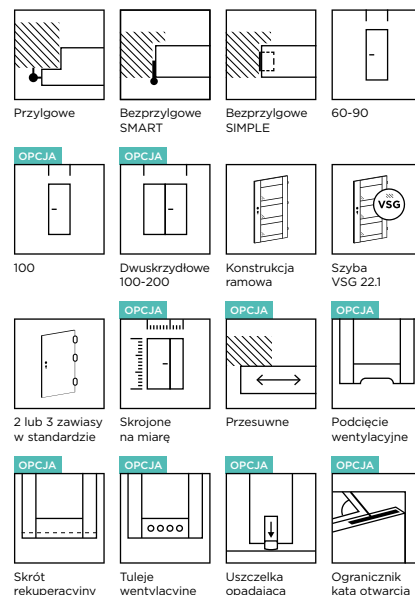

DOSTĘPNE KOLORY:

GRUPA PP

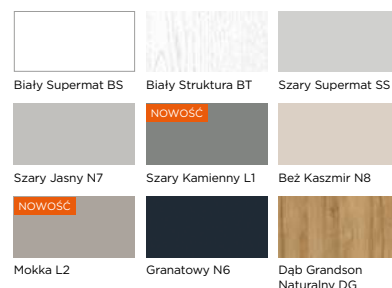

GRUPA CPL

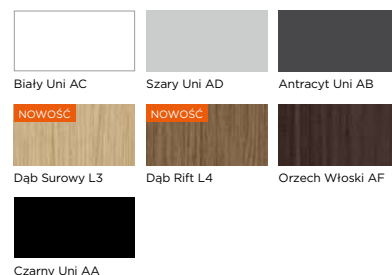

GRUPA CLPL



GRUPA FF

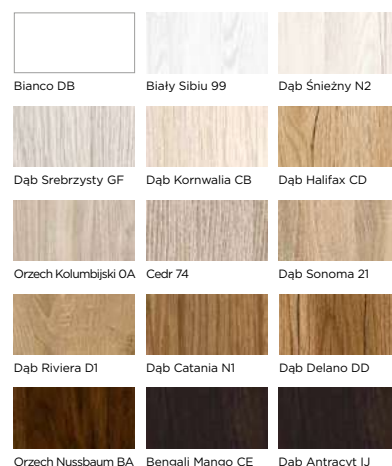

CENNA INFORMACJA

Układ wzoru na szybie zmienia się w zależności od wymiaru drzwi.

Odcień białego wzoru na szybie najlepiej pasuje do koloru CPL Biały Uni.





ELEGANTE ED-06, FF Cedr 74

ELEGANTE ED /

KOLOR: CPL Czarny Uni AA

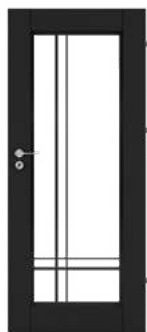

ED-01

Szyba VSG 221 przezroczysta
Wzór w kolorze czarnym



ED-02

Szyba VSG 221 Lacomat
Wzór w kolorze czarnym



ED-03

Szyba VSG 221 przezroczysta
Wzór w kolorze białym



ED-04

Szyba VSG 221 Lacomat
Wzór w kolorze białym

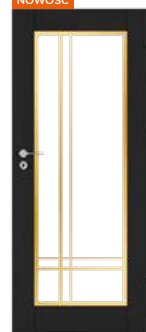

ED-05

Szyba VSG 221 przezroczysta
Wzór w kolorze złotym



ED-06

Szyba VSG 221 Lacomat
Wzór w kolorze złotym

CENNIK SKRZYDŁA DRZWIOWEGO w zł netto (brutto)

| Grupa kolorystyczna | Przylgowe | Bezprzylgowe SMART lub SIMPLE |
|--|-------------------|-------------------------------|
| Szyba: VSG 22.1 przezroczysta lub Lacomat | | |
| PP, CPL, CLPL | 2360,00 (2902,80) | 2430,00 (2988,90) |
| FF | 2290,00 (2816,70) | 2360,00 (2902,80) |

WYMIARY

- przylgowe, S2×H2 w mm: „60”=644×2030, „70”=744×2030, „80”=844×2030, „90”=944×2030
- bezprzylgowe SMART lub SIMPLE, S2×H2 w mm: „60”=618×2017, „70”=718×2017, „80”=818×2017, „90”=918×2017
- nietypowy wymiar drzwi wpływa na zmianę wzoru na szybie i różni się od wersji typowej
- rysunki techniczne oraz pozostałe wymiary znajdują się w dziale INFORMACJE TECHNICZNE

OPCJE

| SZEROKOŚĆ | |
|--|-----------------|
| szerokość „100” | 50,00 (61,50) |
| nietypowa szerokość – węższe niż „60”, S2 w mm: min. 420 | 430,00 (528,90) |
| nietypowa szerokość | 210,00 (258,30) |
| WYSOKOŚĆ | |
| niższe do 60 mm | 60,00 (73,80) |
| niższe powyżej 60 mm | 220,00 (270,60) |
| wyższe do 470 mm – indywidualna ocena możliwości wykonania, w skrzydle wyższym od 110 mm należy uwzględnić dopłatę za dodatkowy zawias | 270,00 (332,10) |

KONSTRUKCJA I WYPOSAŻENIE

- stabilna konstrukcja ramowa z MDF
- szyba o grubości 4 mm
- zamek i zawiasy:
 - przylgowe: zamek mechaniczny na klucz, zawiasy wzmocnione czopowe Ø15, wkręcane – 3 szt., w kolorze nikiel
 - przylgowe z ościeżnicą ZOS: zamek mechaniczny na klucz, zawiasy czopowe Ø15, wkręcane – 3 szt., w kolorze cynk biały
 - bezprzylgowe SMART: zamek mechaniczny na klucz, zawiasy szczelinowe – 3 szt., w kolorze cynk biały
 - bezprzylgowe SIMPLE: zamek magnetyczny na klucz w kolorze chrom satyna, zawiasy ukryte – 2 szt., w kolorze chrom

OPCJE

| ZAMEK | |
|---|-----------------|
| zmiana zamka na klucz na zamek z blokadą, na wkładkę patentową lub bez dolnego otworu | bez dopłaty |
| zmiana położenia zamka i dolnego zawiasu – zalecana dla drzwi o nietypowej wysokości | 70,00 (86,10) |
| zmiana koloru zamka magnetycznego z chrom na biały, czarny lub złoty | 50,00 (61,50) |
| reduktor średnicy pręta w zamku magnetycznym z blokadą, 6/4 mm, 35 mm, wymagany – cena za 1 szt., zalecamy montaż dwóch sztuk | 3,00 (3,69) |
| ZAWIASY | |
| dodatkowy zawias | 20,00 (24,60) |
| zmiana koloru zawiasów w systemie SIMPLE z chrom na biały, czarny lub złoty | bez dopłaty |
| DRZWI NA MIARĘ | |
| przesuwne: naścienne, LOFT lub chowane w ścianę | 50,00 (61,50) |
| dwuskrzydłowe: skrzydło bierne przylgowe, S2 w mm: 420-609 | 430,00 (528,90) |
| skrzydło bierne bezprzylgowe SMART lub SIMPLE, S2 w mm: 420-630 | |
| dwuskrzydłowe: skrzydło bierne przylgowe, S2 w mm: 610, 710, 810, 910 | 90,00 (110,70) |
| skrzydło bierne bezprzylgowe SMART lub SIMPLE, S2 w mm: 631, 731, 831, 931 | |
| dwuskrzydłowe: skrzydło bierne przylgowe, S2 w mm: 1010 | 160,00 (196,80) |
| skrzydło bierne bezprzylgowe SMART lub SIMPLE, S2 w mm: 1031 | |
| WENTYLACJA | |
| podcięcie wentylacyjne | 30,00 (36,90) |
| skrót rekuperacyjny 15 mm | 60,00 (73,80) |
| tuleje wentylacyjne: | |
| - metalowe okrągłe, kolor: nikiel, brąz (szt.) | 30,00 (36,90) |
| - z tworzywa, kwadratowe, kolor: biały, czarny mat, złoty, chrom, chrom satyna (szt.) | 16,00 (19,68) |
| INNE | |
| uszczelka opadająca | 100,00 (123,00) |
| ogranicznik kąta otwarcia w systemie bezprzylgowym SMART lub SIMPLE, S2 w mm: min. 720 | 650,00 (799,50) |

OPCJE

| ZAMEK | |
|---|-----------------|
| zmiana zamka na klucz na zamek z blokadą, na wkładkę patentową lub bez dolnego otworu | bez dopłaty |
| zmiana położenia zamka i dolnego zawiasu – zalecana dla drzwi o nietypowej wysokości | 70,00 (86,10) |
| zmiana koloru zamka magnetycznego z chrom na biały, czarny lub złoty | 50,00 (61,50) |
| reduktor średnicy pręta w zamku magnetycznym z blokadą, 6/4 mm, 35 mm, wymagany – cena za 1 szt., zalecamy montaż dwóch sztuk | 3,00 (3,69) |
| ZAWIASY | |
| dodatkowy zawias | 20,00 (24,60) |
| zmiana koloru zawiasów w systemie SIMPLE z chrom na biały, czarny lub złoty | bez dopłaty |
| DRZWI NA MIARĘ | |
| przesuwne: naścienne, LOFT lub chowane w ścianę | 50,00 (61,50) |
| dwuskrzydłowe: skrzydło bierne przylgowe, S2 w mm: 420-609 | 430,00 (528,90) |
| skrzydło bierne bezprzylgowe SMART lub SIMPLE, S2 w mm: 420-630 | |
| dwuskrzydłowe: skrzydło bierne przylgowe, S2 w mm: 610, 710, 810, 910 | 90,00 (110,70) |
| skrzydło bierne bezprzylgowe SMART lub SIMPLE, S2 w mm: 631, 731, 831, 931 | |
| dwuskrzydłowe: skrzydło bierne przylgowe, S2 w mm: 1010 | 160,00 (196,80) |
| skrzydło bierne bezprzylgowe SMART lub SIMPLE, S2 w mm: 1031 | |
| WENTYLACJA | |
| podcięcie wentylacyjne | 30,00 (36,90) |
| skrót rekuperacyjny 15 mm | 60,00 (73,80) |
| tuleje wentylacyjne: | |
| - metalowe okrągłe, kolor: nikiel, brąz (szt.) | 30,00 (36,90) |
| - z tworzywa, kwadratowe, kolor: biały, czarny mat, złoty, chrom, chrom satyna (szt.) | 16,00 (19,68) |
| INNE | |
| uszczelka opadająca | 100,00 (123,00) |
| ogranicznik kąta otwarcia w systemie bezprzylgowym SMART lub SIMPLE, S2 w mm: min. 720 | 650,00 (799,50) |

WARIANTY OŚCIEŻNIC

- stała: drewniana 44 (s. 214), MDF (s. 216)
- regulowana: DIN (s. 224), DUALE (s. 226), ZOS (s. 219)

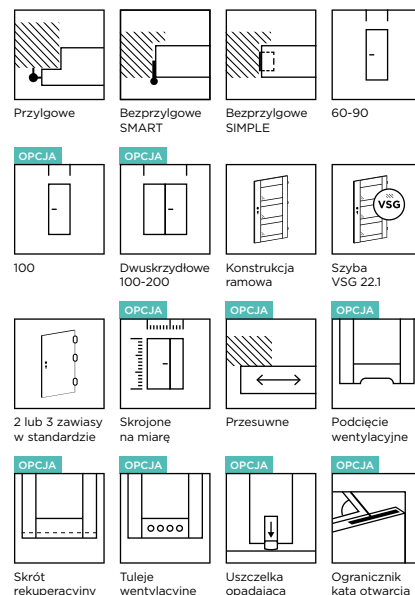

DOSTĘPNE KOLORY:

GRUPA PP

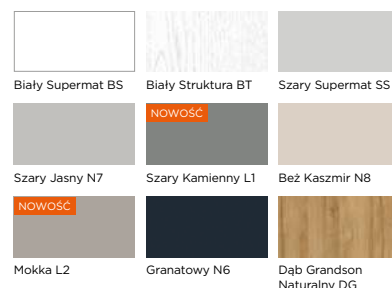

GRUPA CPL

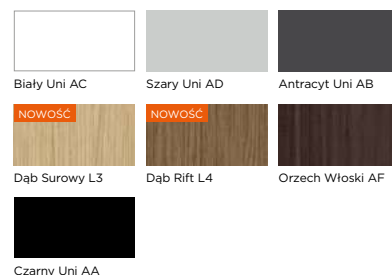

GRUPA CLPL

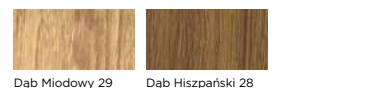

GRUPA FF

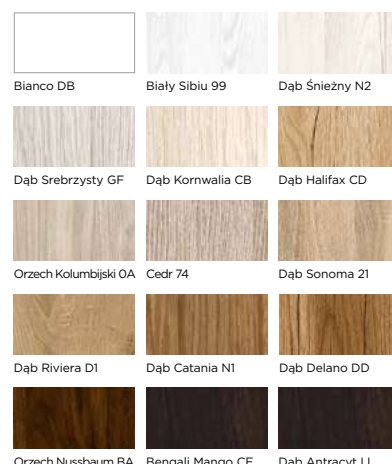

CENNA INFORMACJA

Układ wzoru na szybie zmienia się w zależności od wymiaru drzwi.

Odcień białego wzoru na szybie najlepiej pasuje do koloru CPL Biały Uni.



ELEGANTE EI-01, FF Bengali Mango CE

ELEGANTE EI /

KOLOR: CPL Czarny Uni AA



EI-01

Szyba hartowana, frezowana
Przezroczysta



EI-02

Szyba hartowana, frezowana
Satyna



EI-03

NOWOŚĆ

Szyba hartowana, frezowana
Przezroczysta grafitowa



Precyzyjnie frezowane szkło

CENNIK SKRZYDŁA DRZWIOWEGO w zł netto (brutto)

| Grupa kolorystyczna | Przylgowe | Bezprzylgowe SMART lub SIMPLE |
|--|-------------------|-------------------------------|
| Szyba: hartowana przezroczysta lub satyna lub przezroczysta grafitowa | | |
| PP, CPL, CLPL | 3650,00 (4489,50) | 3720,00 (4575,60) |
| FF | 3600,00 (4428,00) | 3670,00 (4514,10) |

WYMIARY

- przylgowe, S2×H2 w mm: „60”=644×2030, „70”=744×2030, „80”=844×2030, „90”=944×2030
- bezprzylgowe SMART lub SIMPLE, S2×H2 w mm: „60”=618×2017, „70”=718×2017, „80”=818×2017, „90”=918×2017
- nietypowy wymiar drzwi wpływa na zmianę układu frezowania na szybie i różni się od wersji typowej
- rysunki techniczne oraz pozostałe wymiary znajdują się w dziale INFORMACJE TECHNICZNE

OPCJE

| SZEROKOŚĆ | |
|--|-----------------|
| szerokość „100” | 50,00 (61,50) |
| nietyпова szerokość – S2 w mm: min. 610 | 210,00 (258,30) |
| WYSOKOŚĆ | |
| niższe do 60 mm | 60,00 (73,80) |
| niższe powyżej 60 mm | 220,00 (270,60) |
| wyższe do 470 mm – indywidualna ocena możliwości wykonania, w skrzydle wyższym od 110 mm należy uwzględnić dopłatę za dodatkowy zawias | 270,00 (332,10) |

KONSTRUKCJA I WYPOSAŻENIE

- stabilna konstrukcja ramowa z MDF
- szyba o grubości 4 mm
- zamek i zawiasy:
 - przylgowe: zamek mechaniczny na klucz, zawiasy wzmocnione czopowe Ø15, wkręcane – 3 szt., w kolorze nikiel
 - przylgowe z ościeżnicą ZOS: zamek mechaniczny na klucz, zawiasy czopowe Ø15, wkręcane – 3 szt., w kolorze cynk biały
 - bezprzylgowe SMART: zamek mechaniczny na klucz, zawiasy szczelinowe – 3 szt., w kolorze cynk biały
 - bezprzylgowe SIMPLE: zamek magnetyczny na klucz w kolorze chrom satyna, zawiasy ukryte – 2 szt., w kolorze chrom

OPCJE

| ZAMEK | |
|---|-----------------|
| zmiana zamka na klucz na zamek z blokadą, na wkładkę patentową lub bez dolnego otworu | bez dopłaty |
| zmiana położenia zamka i dolnego zawiasu – zalecana dla drzwi o nietypowej wysokości | 70,00 (86,10) |
| zmiana koloru zamka magnetycznego z chrom na biały, czarny lub złoty | 50,00 (61,50) |
| reduktor średnicy pręta w zamku magnetycznym z blokadą, 6/4 mm, 35 mm, wymagany – cena za 1 szt., zalecamy montaż dwóch sztuk | 3,00 (3,69) |
| ZAWIASY | |
| dodatkowy zawias | 20,00 (24,60) |
| zmiana koloru zawiasów w systemie SIMPLE z chrom na biały, czarny lub złoty | bez dopłaty |
| DRZWI NA MIARĘ | |
| przesuwne: naścienne, LOFT lub chowane w ścianę | 50,00 (61,50) |
| dwuskrzydłowe: skrzydło bierne przylgowe, S2 w mm: 610, 710, 810, 910 | 90,00 (110,70) |
| skrzydło bierne bezprzylgowe SMART lub SIMPLE, S2 w mm: 631, 731, 831, 931 | |
| dwuskrzydłowe: skrzydło bierne przylgowe, S2 w mm: 1010 | 160,00 (196,80) |
| skrzydło bierne bezprzylgowe SMART lub SIMPLE, S2 w mm: 1031 | |
| WENTYLACJA | |
| podcięcie wentylacyjne | 30,00 (36,90) |
| skrót rekuperacyjny 15 mm | 60,00 (73,80) |
| tuleje wentylacyjne: | |
| - metalowe okrągłe, kolor: nikiel, brąz (szt.) | 30,00 (36,90) |
| - z tworzywa, kwadratowe, kolor: biały, czarny mat, złoty, chrom, chrom satyna (szt.) | 16,00 (19,68) |
| INNE | |
| uszczelka opadająca | 100,00 (123,00) |
| ogranicznik kąta otwarcia w systemie bezprzylgowym SMART lub SIMPLE, S2 w mm: min. 720 | 650,00 (799,50) |

WARIANTY OŚCIEŻNIC

- stała: drewniana 44 (s. 214), MDF (s. 216)
- regulowana: DIN (s. 224), DUALE (s. 226), ZOS (s. 219)

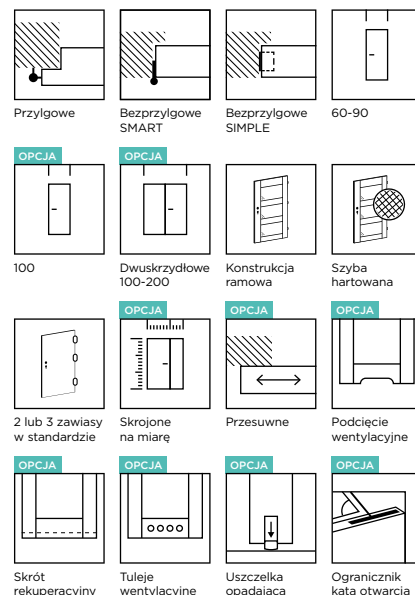

DOSTĘPNE KOLORY:

GRUPA PP

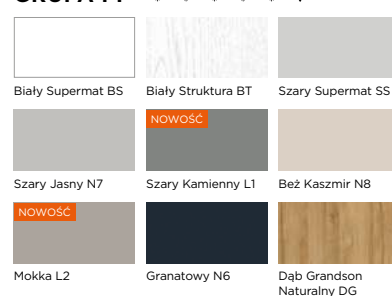

GRUPA CPL

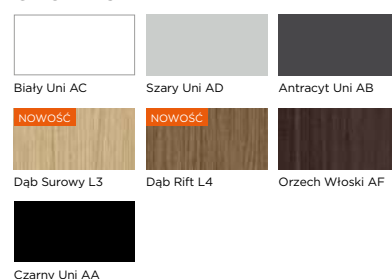

GRUPA CLPL

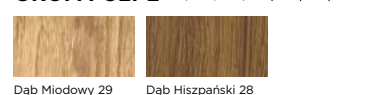

GRUPA FF

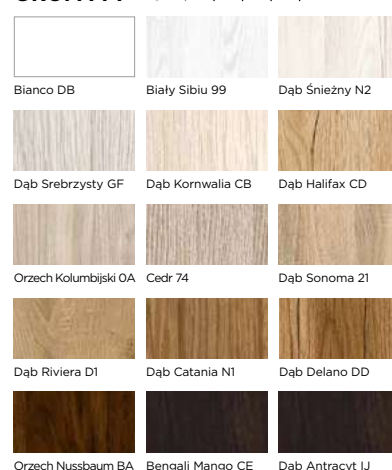

CENNA INFORMACJA

Układ wzoru na szybie zmienia się w zależności od wymiaru drzwi.



ELEGANTE-EK-02, FF Cedr 74

ELEGANTE EK



KOLOR: CPL Czarny Uni AA



Szyba hartowana, frezowana
Przezroczysta

EK-01



Szyba hartowana, frezowana
Satyna

EK-02



Szyba hartowana, frezowana
Przezroczysta grafitowa

EK-03

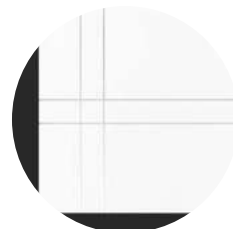

Precyzyjnie frezowane szkło

CENNIK SKRZYDŁA DRZWIOWEGO w zł netto (brutto)

| Grupa kolorystyczna | Przylgowe | Bezprzylgowe SMART lub SIMPLE |
|--|-------------------|-------------------------------|
| Szyba: hartowana przezroczysta lub satyna lub przezroczysta grafitowa | | |
| PP, CPL, CLPL | 3650,00 (4489,50) | 3720,00 (4575,60) |
| FF | 3600,00 (4428,00) | 3670,00 (4514,10) |

WYMIARY

- przylgowe, S2×H2 w mm: „60”=644×2030, „70”=744×2030, „80”=844×2030, „90”=944×2030
- bezprzylgowe SMART lub SIMPLE, S2×H2 w mm: „60”=618×2017, „70”=718×2017, „80”=818×2017, „90”=918×2017
- rysunki techniczne oraz pozostałe wymiary znajdują się w dziale INFORMACJE TECHNICZNE

OPCJE

| SZEROKOŚĆ | |
|--|-----------------|
| szerokość „100” | 50,00 (61,50) |
| nietyпова szerokość – węższe niż „60”, S2 w mm: min. 420 | 430,00 (528,90) |
| nietyпова szerokość | 210,00 (258,30) |
| WYSOKOŚĆ | |
| niższe do 60 mm | 60,00 (73,80) |
| niższe powyżej 60 mm | 220,00 (270,60) |
| wyższe do 470 mm – indywidualna ocena możliwości wykonania, w skrzydle wyższym od 110 mm należy uwzględnić dopłatę za dodatkowy zawias | 270,00 (332,10) |

KONSTRUKCJA I WYPOSAŻENIE

- stabilna konstrukcja ramowa z MDF
- szyba o grubości 4 mm
- zamek i zawiasy:
 - przylgowe: zamek mechaniczny na klucz, zawiasy wzmocnione czopowe Ø15, wkręcane – 3 szt., w kolorze nikiel
 - przylgowe z ościeżnicą ZOS: zamek mechaniczny na klucz, zawiasy czopowe Ø15, wkręcane – 3 szt., w kolorze cynk biały
 - bezprzylgowe SMART: zamek mechaniczny na klucz, zawiasy szczelinowe – 3 szt., w kolorze cynk biały
 - bezprzylgowe SIMPLE: zamek magnetyczny na klucz w kolorze chrom satyna, zawiasy ukryte – 2 szt., w kolorze chrom

OPCJE

| ZAMEK | |
|---|-----------------|
| zmiana zamka na klucz na zamek z blokadą, na wkładkę patentową lub bez dolnego otworu | bez dopłaty |
| zmiana położenia zamka i dolnego zawiasu – zalecana dla drzwi o nietyповej wysokości | 70,00 (86,10) |
| zmiana koloru zamka magnetycznego z chrom na biały, czarny lub złoty | 50,00 (61,50) |
| reduktor średnicy pręta w zamku magnetycznym z blokadą, 6/4 mm, 35 mm, wymagany – cena za 1 szt., zalecamy montaż dwóch sztuk | 3,00 (3,69) |
| ZAWIASY | |
| dodatkowy zawias | 20,00 (24,60) |
| zmiana koloru zawiasów w systemie SIMPLE z chrom na biały, czarny lub złoty | bez dopłaty |
| DRZWI NA MIARĘ | |
| przesuwne: naścienne, LOFT lub chowane w ścianę | 50,00 (61,50) |
| dwuskrzydłowe: skrzydło bierne przylgowe, S2 w mm: 420-609 | 430,00 (528,90) |
| skrzydło bierne bezprzylgowe SMART lub SIMPLE, S2 w mm: 420-630 | |
| dwuskrzydłowe: skrzydło bierne przylgowe, S2 w mm: 610, 710, 810, 910 | 90,00 (110,70) |
| skrzydło bierne bezprzylgowe SMART lub SIMPLE, S2 w mm: 631, 731, 831, 931 | |
| dwuskrzydłowe: skrzydło bierne przylgowe, S2 w mm: 1010 | 160,00 (196,80) |
| skrzydło bierne bezprzylgowe SMART lub SIMPLE, S2 w mm: 1031 | |
| WENTYLACJA | |
| podcięcie wentylacyjne | 30,00 (36,90) |
| skrót rekuperacyjny 15 mm | 60,00 (73,80) |
| tuleje wentylacyjne: | |
| - metalowe okrągłe, kolor: nikiel, brąz (szt.) | 30,00 (36,90) |
| - z tworzywa, kwadratowe, kolor: biały, czarny mat, złoty, chrom, chrom satyna (szt.) | 16,00 (19,68) |
| INNE | |
| uszczelka opadająca | 100,00 (123,00) |
| ogranicznik kąta otwarcia w systemie bezprzylgowym SMART lub SIMPLE, S2 w mm: min. 720 | 650,00 (799,50) |

WARIANTY OŚCIEŻNIC

- stała: drewniana 44 (s. 214), MDF (s. 216)
- regulowana: DIN (s. 224), DUALE (s. 226), ZOS (s. 219)

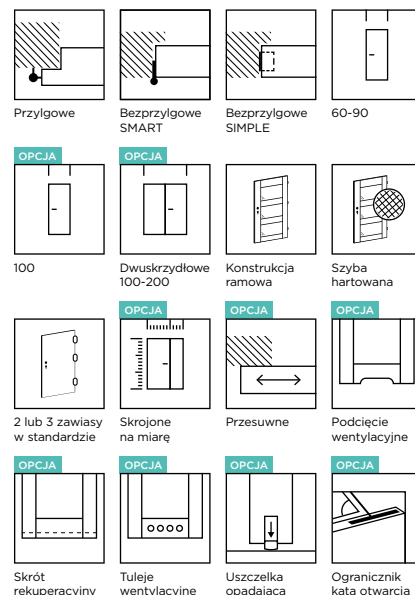

DOSTĘPNE KOLORY:

GRUPA PP

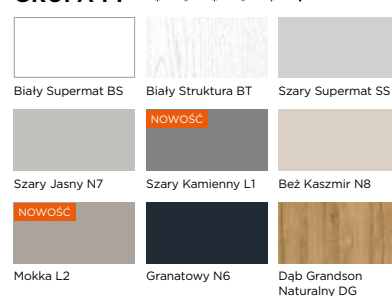

GRUPA CPL

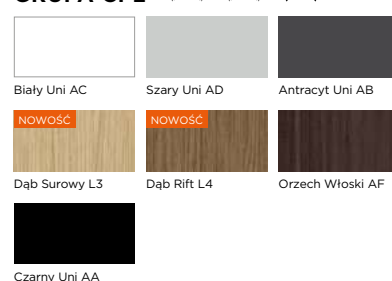

GRUPA CLPL

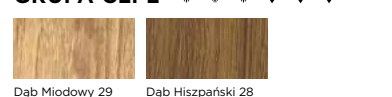

GRUPA FF

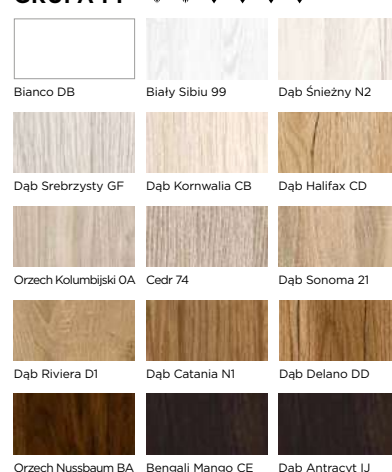

CENNA INFORMACJA

Układ wzoru na szybie zmienia się w zależności od wymiaru drzwi.



NOWOŚĆ

ELEGANTE EL-03, CLPL Dąb Miodowy 29

ELEGANTE
EL /

KOLOR: CLPL Dąb Miodowy 29



Szyba hartowana, frezowana
Przezroczysta

EL-01



Szyba hartowana, frezowana
Satyna

EL-02



Szyba hartowana, frezowana
Przezroczysta grafitowa

EL-03



Precyzyjnie frezowane szkło

CENNIK SKRZYDŁA DRZWIOWEGO w zł netto (brutto)

| Grupa kolorystyczna | Przylgowe | Bezprzylgowe SMART lub SIMPLE |
|--|-------------------|-------------------------------|
| Szyba: hartowana przezroczysta lub satyna lub przezroczysta grafitowa | | |
| PP, CPL, CLPL | 3650,00 (4489,50) | 3720,00 (4575,60) |
| FF | 3600,00 (4428,00) | 3670,00 (4514,10) |

WYMIARY

- przylgowe, S2×H2 w mm: „60”=644×2030, „70”=744×2030, „80”=844×2030, „90”=944×2030
- bezprzylgowe SMART lub SIMPLE, S2×H2 w mm: „60”=618×2017, „70”=718×2017, „80”=818×2017, „90”=918×2017
- rysunki techniczne oraz pozostałe wymiary znajdują się w dziale INFORMACJE TECHNICZNE

OPCJE

| SZEROKOŚĆ | |
|--|-----------------|
| szerokość „100” | 50,00 (61,50) |
| nietyпова szerokość – S2 w mm: min. 610 | 210,00 (258,30) |
| WYSOKOŚĆ | |
| niższe do 60 mm | 60,00 (73,80) |
| niższe powyżej 60 mm | 220,00 (270,60) |
| wyższe do 470 mm – indywidualna ocena możliwości wykonania, w skrzydle wyższym od 110 mm należy uwzględnić dopłatę za dodatkowy zawias | 270,00 (332,10) |

KONSTRUKCJA I WYPOSAŻENIE

- stabilna konstrukcja ramowa z MDF
- szyba o grubości 4 mm
- zamek i zawiasy:
 - przylgowe: zamek mechaniczny na klucz, zawiasy wzmocnione czopowe Ø15, wkręcane – 3 szt., w kolorze nikiel
 - przylgowe z ościeżnicą ZOS: zamek mechaniczny na klucz, zawiasy czopowe Ø15, wkręcane – 3 szt., w kolorze cynk biały
 - bezprzylgowe SMART: zamek mechaniczny na klucz, zawiasy szczelinowe – 3 szt., w kolorze cynk biały
 - bezprzylgowe SIMPLE: zamek magnetyczny na klucz w kolorze chrom satyna, zawiasy ukryte – 2 szt., w kolorze chrom

OPCJE

| ZAMEK | |
|---|-----------------|
| zmiana zamka na klucz na zamek z blokadą, na wkładkę patentową lub bez dolnego otworu | bez dopłaty |
| zmiana położenia zamka i dolnego zawiasu – zalecana dla drzwi o nietypowej wysokości | 70,00 (86,10) |
| zmiana koloru zamka magnetycznego z chrom na biały, czarny lub złoty | 50,00 (61,50) |
| reduktor średnicy pręta w zamku magnetycznym z blokadą, 6/4 mm, 35 mm, wymagany – cena za 1 szt., zalecamy montaż dwóch sztuk | 3,00 (3,69) |
| ZAWIASY | |
| dodatkowy zawias | 20,00 (24,60) |
| zmiana koloru zawiasów w systemie SIMPLE z chrom na biały, czarny lub złoty | bez dopłaty |
| DRZWI NA MIARĘ | |
| przesuwne: naścienne, LOFT lub chowane w ścianę | 50,00 (61,50) |
| dwuskrzydłowe: skrzydło bierne przylgowe, S2 w mm: 610, 710, 810, 910 | 90,00 (110,70) |
| skrzydło bierne bezprzylgowe SMART lub SIMPLE, S2 w mm: 631, 731, 831, 931 | |
| dwuskrzydłowe: skrzydło bierne przylgowe, S2 w mm: 1010 | 160,00 (196,80) |
| skrzydło bierne bezprzylgowe SMART lub SIMPLE, S2 w mm: 1031 | |
| WENTYLACJA | |
| podcięcie wentylacyjne | 30,00 (36,90) |
| skrót rekuperacyjny 15 mm | 60,00 (73,80) |
| tuleje wentylacyjne: | |
| - metalowe okrągłe, kolor: nikiel, brąz (szt.) | 30,00 (36,90) |
| - z tworzywa, kwadratowe, kolor: biały, czarny mat, złoty, chrom, chrom satyna (szt.) | 16,00 (19,68) |
| INNE | |
| uszczelka opadająca | 100,00 (123,00) |
| ogranicznik kąta otwarcia w systemie bezprzylgowym SMART lub SIMPLE, S2 w mm: min. 720 | 650,00 (799,50) |

WARIANTY OŚCIEŻNIC

- stała: drewniana 44 (s. 214), MDF (s. 216)
- regulowana: DIN (s. 224), DUALE (s. 226), ZOS (s. 219)

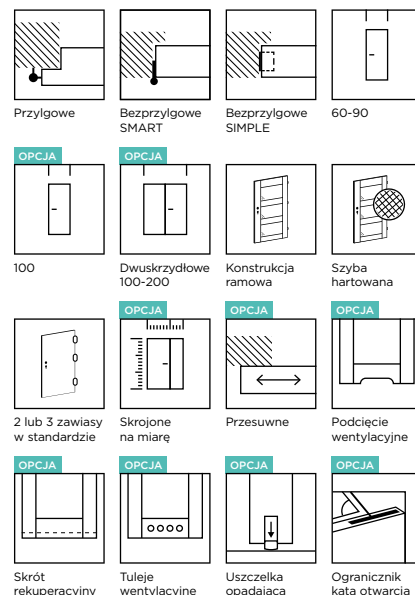

DOSTĘPNE KOLORY:

GRUPA PP

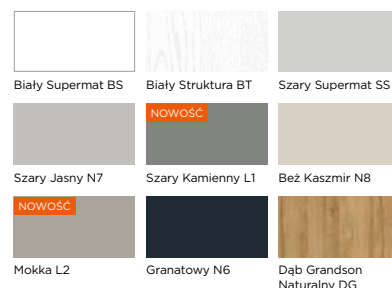

GRUPA CPL

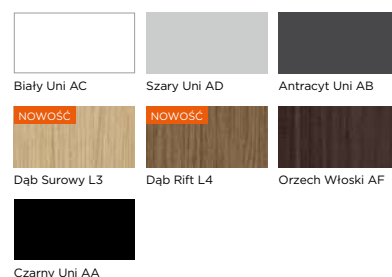

GRUPA CLPL



GRUPA FF

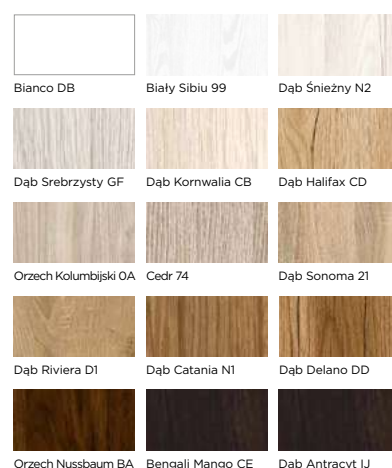

CENNA INFORMACJA

Układ wzoru na szybie zmienia się w zależności od wymiaru drzwi.



NOWOŚĆ

ELEGANTE EM-01, PP Beż Kaszmir N8

ELEGANTE
EM



KOLOR: PP Beż Kaszmir N8



Szyba hartowana, frezowana
Przezroczysta

EM-01



Szyba hartowana, frezowana
Satyna

EM-02



Szyba hartowana, frezowana
Przezroczysta grafitowa

EM-03



Precyzyjnie frezowane szkło

CENNIK SKRZYDŁA DRZWIOWEGO w zł netto (brutto)

| Grupa kolorystyczna | Przylgowe | Bezprzylgowe SMART lub SIMPLE |
|--|-------------------|-------------------------------|
| Szyba: hartowana przezroczysta lub satyna lub przezroczysta grafitowa | | |
| PP, CPL, CLPL | 3650,00 (4489,50) | 3720,00 (4575,60) |
| FF | 3600,00 (4428,00) | 3670,00 (4514,10) |

WYMIARY

- przylgowe, S2×H2 w mm: „60”=644×2030, „70”=744×2030, „80”=844×2030, „90”=944×2030
- bezprzylgowe SMART lub SIMPLE, S2×H2 w mm: „60”=618×2017, „70”=718×2017, „80”=818×2017, „90”=918×2017
- rysunki techniczne oraz pozostałe wymiary znajdują się w dziale INFORMACJE TECHNICZNE

OPCJE

| SZEROKOŚĆ | |
|--|-----------------|
| szerokość „100” | 50,00 (61,50) |
| nietyпова szerokość – S2 w mm: min. 610 | 210,00 (258,30) |
| WYSOKOŚĆ | |
| niższe do 60 mm | 60,00 (73,80) |
| niższe powyżej 60 mm | 220,00 (270,60) |
| wyższe do 470 mm – indywidualna ocena możliwości wykonania, w skrzydle wyższym od 110 mm należy uwzględnić dopłatę za dodatkowy zawias | 270,00 (332,10) |

KONSTRUKCJA I WYPOSAŻENIE

- stabilna konstrukcja ramowa z MDF
- szyba o grubości 4 mm
- zamek i zawiasy:
 - przylgowe: zamek mechaniczny na klucz, zawiasy wzmocnione czopowe Ø15, wkręcane – 3 szt., w kolorze nikiel
 - przylgowe z ościeżnicą ZOS: zamek mechaniczny na klucz, zawiasy czopowe Ø15, wkręcane – 3 szt., w kolorze cynk biały
 - bezprzylgowe SMART: zamek mechaniczny na klucz, zawiasy szczelinowe – 3 szt., w kolorze cynk biały
 - bezprzylgowe SIMPLE: zamek magnetyczny na klucz w kolorze chrom satyna, zawiasy ukryte – 2 szt., w kolorze chrom

OPCJE

| ZAMEK | |
|---|-----------------|
| zmiana zamka na klucz na zamek z blokadą, na wkładkę patentową lub bez dolnego otworu | bez dopłaty |
| zmiana położenia zamka i dolnego zawiasu – zalecana dla drzwi o nietypowej wysokości | 70,00 (86,10) |
| zmiana koloru zamka magnetycznego z chrom na biały, czarny lub złoty | 50,00 (61,50) |
| reduktor średnicy pręta w zamku magnetycznym z blokadą, 6/4 mm, 35 mm, wymagany – cena za 1 szt., zalecamy montaż dwóch sztuk | 3,00 (3,69) |
| ZAWIASY | |
| dodatkowy zawias | 20,00 (24,60) |
| zmiana koloru zawiasów w systemie SIMPLE z chrom na biały, czarny lub złoty | bez dopłaty |
| DRZWI NA MIARĘ | |
| przesuwne: naścienne, LOFT lub chowane w ścianę | 50,00 (61,50) |
| dwuskrzydłowe: skrzydło bierne przylgowe, S2 w mm: 610, 710, 810, 910 | 90,00 (110,70) |
| skrzydło bierne bezprzylgowe SMART lub SIMPLE, S2 w mm: 631, 731, 831, 931 | |
| dwuskrzydłowe: skrzydło bierne przylgowe, S2 w mm: 1010 | 160,00 (196,80) |
| skrzydło bierne bezprzylgowe SMART lub SIMPLE, S2 w mm: 1031 | |
| WENTYLACJA | |
| podcięcie wentylacyjne | 30,00 (36,90) |
| skrót rekuperacyjny 15 mm | 60,00 (73,80) |
| tuleje wentylacyjne: | |
| - metalowe okrągłe, kolor: nikiel, brąz (szt.) | 30,00 (36,90) |
| - z tworzywa, kwadratowe, kolor: biały, czarny mat, złoty, chrom, chrom satyna (szt.) | 16,00 (19,68) |
| INNE | |
| uszczelka opadająca | 100,00 (123,00) |
| ogranicznik kąta otwarcia w systemie bezprzylgowym SMART lub SIMPLE, S2 w mm: min. 720 | 650,00 (799,50) |

WARIANTY OŚCIEŻNIC

- stała: drewniana 44 (s. 214), MDF (s. 216)
- regulowana: DIN (s. 224), DUALE (s. 226), ZOS (s. 219)

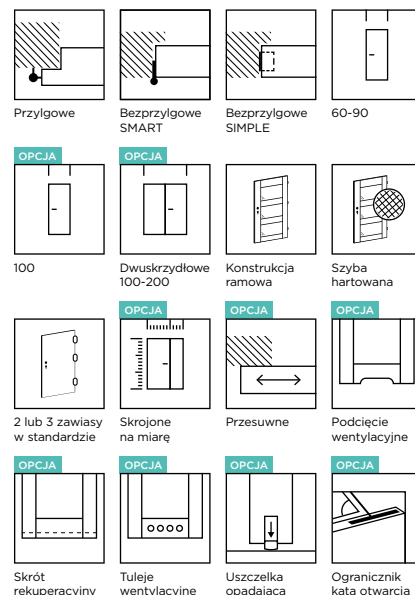

DOSTĘPNE KOLORY:

GRUPA PP

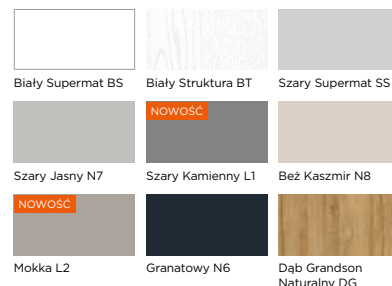

GRUPA CPL

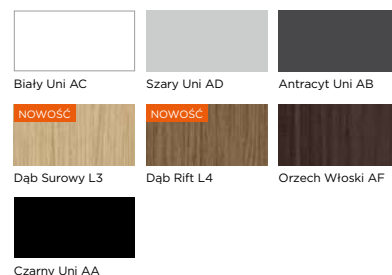

GRUPA CLPL



GRUPA FF

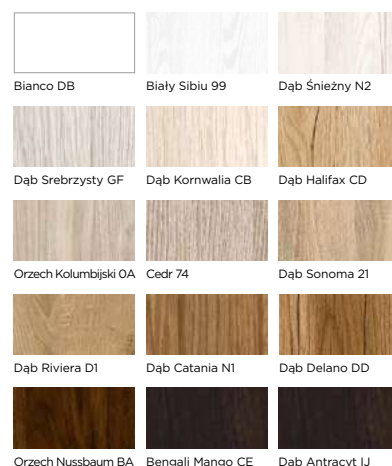

CENNA INFORMACJA

Układ wzoru na szybie zmienia się w zależności od wymiaru drzwi.



NOWOŚĆ

ELEGANTE EO-01, CPL Czarny Uni AA

ELEGANTE
EO /



KOLOR: CPL Czarny Uni AA

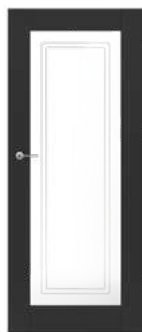

Szyba hartowana, frezowana
Przezroczysta

EO-01



Szyba hartowana, frezowana
Satyna

EO-02



Szyba hartowana, frezowana
Przezroczysta grafitowa

EO-03



Precyzyjnie frezowane szkło

CENNIK SKRZYDŁA DRZWIOWEGO w zł netto (brutto)

| Grupa kolorystyczna | Przylgowe | Bezprzylgowe SMART lub SIMPLE |
|--|-------------------|-------------------------------|
| Szyba: hartowana przezroczysta lub satyna lub przezroczysta grafitowa | | |
| PP, CPL, CLPL | 3650,00 (4489,50) | 3720,00 (4575,60) |
| FF | 3600,00 (4428,00) | 3670,00 (4514,10) |

WYMIARY

- przylgowe, S2×H2 w mm: „60”=644×2030, „70”=744×2030, „80”=844×2030, „90”=944×2030
- bezprzylgowe SMART lub SIMPLE, S2×H2 w mm: „60”=618×2017, „70”=718×2017, „80”=818×2017, „90”=918×2017
- rysunki techniczne oraz pozostałe wymiary znajdują się w dziale INFORMACJE TECHNICZNE

OPCJE

| SZEROKOŚĆ | |
|--|-----------------|
| szerokość „100” | 50,00 (61,50) |
| nietyпова szerokość – S2 w mm: min. 610 | 210,00 (258,30) |
| WYSOKOŚĆ | |
| niższe do 60 mm | 60,00 (73,80) |
| niższe powyżej 60 mm | 220,00 (270,60) |
| wyższe do 470 mm – indywidualna ocena możliwości wykonania, w skrzydle wyższym od 110 mm należy uwzględnić dopłatę za dodatkowy zawias | 270,00 (332,10) |

KONSTRUKCJA I WYPOSAŻENIE

- stabilna konstrukcja ramowa z MDF
- szyba o grubości 4 mm
- zamek i zawiasy:
 - przylgowe: zamek mechaniczny na klucz, zawiasy wzmocnione czopowe Ø15, wkręcane – 3 szt., w kolorze nikiel
 - przylgowe z ościeżnicą ZOS: zamek mechaniczny na klucz, zawiasy czopowe Ø15, wkręcane – 3 szt., w kolorze cynk biały
 - bezprzylgowe SMART: zamek mechaniczny na klucz, zawiasy szczelinowe – 3 szt., w kolorze cynk biały
 - bezprzylgowe SIMPLE: zamek magnetyczny na klucz w kolorze chrom satyna, zawiasy ukryte – 2 szt., w kolorze chrom

OPCJE

| ZAMEK | |
|---|-----------------|
| zmiana zamka na klucz na zamek z blokadą, na wkładkę patentową lub bez dolnego otworu | bez dopłaty |
| zmiana położenia zamka i dolnego zawiasu – zalecana dla drzwi o nietypowej wysokości | 70,00 (86,10) |
| zmiana koloru zamka magnetycznego z chrom na biały, czarny lub złoty | 50,00 (61,50) |
| reduktor średnicy pręta w zamku magnetycznym z blokadą, 6/4 mm, 35 mm, wymagany – cena za 1 szt., zalecamy montaż dwóch sztuk | 3,00 (3,69) |
| ZAWIASY | |
| dodatkowy zawias | 20,00 (24,60) |
| zmiana koloru zawiasów w systemie SIMPLE z chrom na biały, czarny lub złoty | bez dopłaty |
| DRZWI NA MIARĘ | |
| przesuwne: naścienne, LOFT lub chowane w ścianę | 50,00 (61,50) |
| dwuskrzydłowe: skrzydło bierne przylgowe, S2 w mm: 610, 710, 810, 910 | 90,00 (110,70) |
| skrzydło bierne bezprzylgowe SMART lub SIMPLE, S2 w mm: 631, 731, 831, 931 | |
| dwuskrzydłowe: skrzydło bierne przylgowe, S2 w mm: 1010 | 160,00 (196,80) |
| skrzydło bierne bezprzylgowe SMART lub SIMPLE, S2 w mm: 1031 | |
| WENTYLACJA | |
| podcięcie wentylacyjne | 30,00 (36,90) |
| skrót rekuperacyjny 15 mm | 60,00 (73,80) |
| tuleje wentylacyjne: | |
| - metalowe okrągłe, kolor: nikiel, brąz (szt.) | 30,00 (36,90) |
| - z tworzywa, kwadratowe, kolor: biały, czarny mat, złoty, chrom, chrom satyna (szt.) | 16,00 (19,68) |
| INNE | |
| uszczelka opadająca | 100,00 (123,00) |
| ogranicznik kąta otwarcia w systemie bezprzylgowym SMART lub SIMPLE, S2 w mm: min. 720 | 650,00 (799,50) |

WARIANTY OŚCIEŻNIC

- stała: drewniana 44 (s. 214), MDF (s. 216)
- regulowana: DIN (s. 224), DUALE (s. 226), ZOS (s. 219)

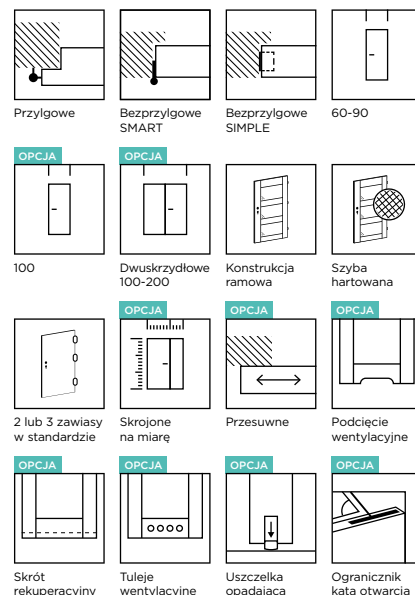

DOSTĘPNE KOLORY:

GRUPA PP

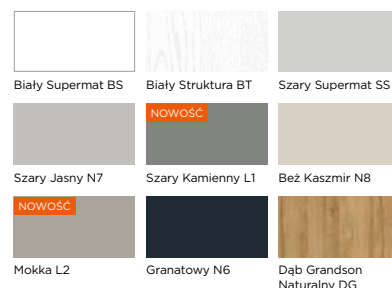

GRUPA CPL

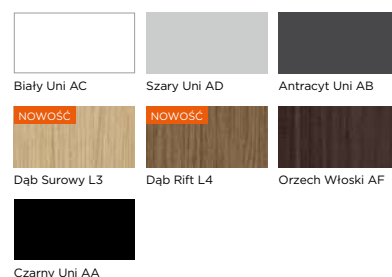

GRUPA CLPL



GRUPA FF

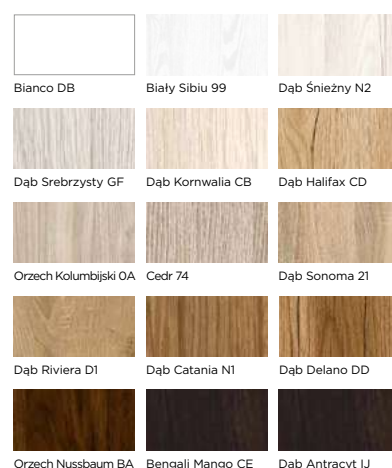

CENNA INFORMACJA

Układ wzoru na szybie zmienia się w zależności od wymiaru drzwi.



NOWOŚĆ

ELEGANTE EP-01, FF Orzech Kolumbijski OA

ELEGANTE EP



KOLOR: FF Orzech Kolumbijski OA



Szyba hartowana, frezowana przezroczysta

EP-01



Szyba hartowana, frezowana satyna

EP-02



Szyba hartowana, frezowana przezroczysta grafitowa

EP-03



Precyzyjnie frezowane szkło

CENNIK SKRZYDŁA DRZWIOWEGO w zł netto (brutto)

| Grupa kolorystyczna | Przylgowe | Bezprzylgowe SMART lub SIMPLE |
|--|-------------------|-------------------------------|
| Szyba: hartowana przezroczysta lub satyna lub przezroczysta grafitowa | | |
| PP, CPL, CLPL | 3650,00 (4489,50) | 3720,00 (4575,60) |
| FF | 3600,00 (4428,00) | 3670,00 (4514,10) |

WYMIARY

- przylgowe, S2×H2 w mm: „60”=644×2030, „70”=744×2030, „80”=844×2030, „90”=944×2030
- bezprzylgowe SMART lub SIMPLE, S2×H2 w mm: „60”=618×2017, „70”=718×2017, „80”=818×2017, „90”=918×2017
- rysunki techniczne oraz pozostałe wymiary znajdują się w dziale INFORMACJE TECHNICZNE

OPCJE

| SZEROKOŚĆ | |
|--|-----------------|
| szerokość „100” | 50,00 (61,50) |
| nietyпова szerokość – S2 w mm: min. 610 | 210,00 (258,30) |
| WYSOKOŚĆ | |
| niższe do 60 mm | 60,00 (73,80) |
| niższe powyżej 60 mm | 220,00 (270,60) |
| wyższe do 470 mm – indywidualna ocena możliwości wykonania, w skrzydle wyższym od 110 mm należy uwzględnić dopłatę za dodatkowy zawias | 270,00 (332,10) |

KONSTRUKCJA I WYPOSAŻENIE

- stabilna konstrukcja ramowa z MDF
- szyba o grubości 4 mm
- zamek i zawiasy:
 - przylgowe: zamek mechaniczny na klucz, zawiasy wzmocnione czopowe Ø15, wkręcane – 3 szt., w kolorze nikiel
 - przylgowe z ościeżnicą ZOS: zamek mechaniczny na klucz, zawiasy czopowe Ø15, wkręcane – 3 szt., w kolorze cynk biały
 - bezprzylgowe SMART: zamek mechaniczny na klucz, zawiasy szczelinowe – 3 szt., w kolorze cynk biały
 - bezprzylgowe SIMPLE: zamek magnetyczny na klucz w kolorze chrom satyna, zawiasy ukryte – 2 szt., w kolorze chrom

OPCJE

| ZAMEK | |
|---|-----------------|
| zmiana zamka na klucz na zamek z blokadą, na wkładkę patentową lub bez dolnego otworu | bez dopłaty |
| zmiana położenia zamka i dolnego zawiasu – zalecana dla drzwi o nietypowej wysokości | 70,00 (86,10) |
| zmiana koloru zamka magnetycznego z chrom na biały, czarny lub złoty | 50,00 (61,50) |
| reduktor średnicy pręta w zamku magnetycznym z blokadą, 6/4 mm, 35 mm, wymagany – cena za 1 szt., zalecamy montaż dwóch sztuk | 3,00 (3,69) |
| ZAWIASY | |
| dodatkowy zawias | 20,00 (24,60) |
| zmiana koloru zawiasów w systemie SIMPLE z chrom na biały, czarny lub złoty | bez dopłaty |
| DRZWI NA MIARĘ | |
| przesuwne: naścienne, LOFT lub chowane w ścianę | 50,00 (61,50) |
| dwuskrzydłowe: skrzydło bierne przylgowe, S2 w mm: 610, 710, 810, 910 | 90,00 (110,70) |
| skrzydło bierne bezprzylgowe SMART lub SIMPLE, S2 w mm: 631, 731, 831, 931 | |
| dwuskrzydłowe: skrzydło bierne przylgowe, S2 w mm: 1010 | 160,00 (196,80) |
| skrzydło bierne bezprzylgowe SMART lub SIMPLE, S2 w mm: 1031 | |
| WENTYLACJA | |
| podcięcie wentylacyjne | 30,00 (36,90) |
| skrót rekuperacyjny 15 mm | 60,00 (73,80) |
| tuleje wentylacyjne: | |
| - metalowe okrągłe, kolor: nikiel, brąz (szt.) | 30,00 (36,90) |
| - z tworzywa, kwadratowe, kolor: biały, czarny mat, złoty, chrom, chrom satyna (szt.) | 16,00 (19,68) |
| INNE | |
| uszczelka opadająca | 100,00 (123,00) |
| ogranicznik kąta otwarcia w systemie bezprzylgowym SMART lub SIMPLE, S2 w mm: min. 720 | 650,00 (799,50) |

WARIANTY OŚCIEŻNIC

- stała: drewniana 44 (s. 214), MDF (s. 216)
- regulowana: DIN (s. 224), DUALE (s. 226), ZOS (s. 219)

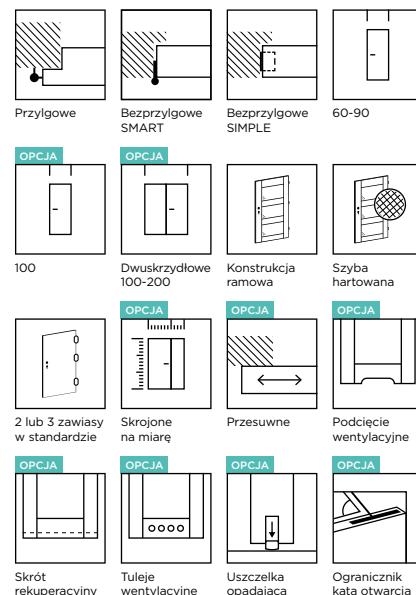

DOSTĘPNE KOLORY:

GRUPA PP

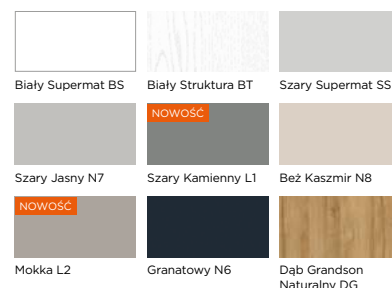

GRUPA CPL

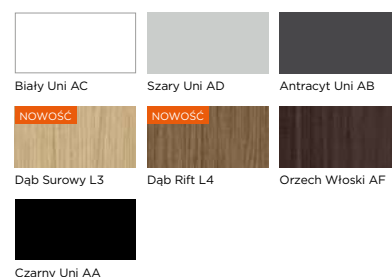

GRUPA CLPL



GRUPA FF

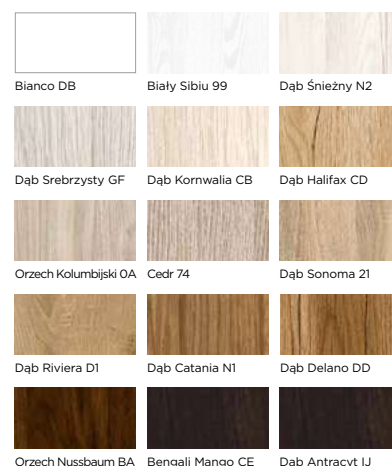

CENNA INFORMACJA

Układ wzoru na szybie zmienia się w zależności od wymiaru drzwi.





PRESTIGE PO-11, CPL Biały Uni AC

TA-NEHISI
COATES
BETWEEN
THE WORLD
AND ME

DRZWI WEWNĘTRZNE

/ **PRESTIGE**

Dyskretne dopełnienie wystroju czy wyrazisty kontrast? Drzwi z kolekcji PRESTIGE łączą elegancję z ciekawą formą. Zapewniają prywatność i nadają niepowtarzalny charakter Twojemu wnętrzu.

PRESTIGE RB-02, PP Beż Kaszmir N8

PRESTIGE RB /



KOLOR: PP Beż Kaszmir N8



RB-01

RB-02

RB-03

RB-04

CENNIK SKRZYDŁA DRZWIOWEGO w zł netto (brutto)

| Grupa kolorystyczna | Przylgowe | Bezprzylgowe SMART lub SIMPLE |
|---|------------------|-------------------------------|
| Szyba: hartowana satyna lub skrzydło pełne | | |
| PP, CPL | 790,00 (971,70) | 860,00 (1057,80) |
| FF | 650,00 (799,50) | 720,00 (885,60) |
| Szyba: VSG 22.1 satyna | | |
| PP, CPL | 820,00 (1008,60) | 890,00 (1094,70) |
| FF | 680,00 (836,40) | 750,00 (922,50) |
| Szyba: VSG 22.1 czarna | | |
| PP, CPL | 835,00 (1027,05) | 905,00 (1113,15) |
| FF | 695,00 (854,85) | 765,00 (940,95) |

WYMIARY

- przylgowe, S2×H2 w mm: „60”=644×2030, „70”=744×2030, „80”=844×2030, „90”=944×2030
- bezprzylgowe SMART lub SIMPLE, S2×H2 w mm: „60”=618×2017, „70”=718×2017, „80”=818×2017, „90”=918×2017
- nietypową szerokość lub nietypową wysokość wyklucza zastosowanie szyby hartowanej
- rysunki techniczne oraz pozostałe wymiary znajdują się w dziale INFORMACJE TECHNICZNE

OPCJE

| SZEROKOŚĆ | |
|--|-----------------|
| szerokość „100” | 50,00 (61,50) |
| nietypową szerokość – węższe niż „60”, S2 w mm: min. 420 | 430,00 (528,90) |
| nietypową szerokość – szyba Satin Deco, Lacomat lub VSG 22.1 satyna lub czarna | 210,00 (258,30) |
| WYSOKOŚĆ | |
| niższe do 60 mm | 60,00 (73,80) |
| niższe powyżej 60 mm – szyba Satin Deco, Lacomat lub VSG 22.1 satyna lub czarna, indywidualna ocena możliwości wykonania | 220,00 (270,60) |
| wyższe do 470 mm – szyba Satin Deco, Lacomat lub VSG 22.1 satyna lub czarna, indywidualna ocena możliwości wykonania, w skrzydle wyższym od 110 mm należy uwzględnić dopłatę za dodatkowy zawias | 270,00 (332,10) |

KONSTRUKCJA I WYPOSAŻENIE

- stabilna konstrukcja ramowa z MDF
- szyba o grubości 4 mm
- zamek i zawiasy:
 - przylgowe: zamek mechaniczny na klucz, zawiasy wzmocnione czopowe Ø15, wkręcane – 3 szt., w kolorze nikiel
 - przylgowe z ościeżnicą ZOS: zamek mechaniczny na klucz, zawiasy czopowe Ø15, wkręcane – 3 szt., w kolorze cynk biały
 - bezprzylgowe SMART: zamek mechaniczny na klucz, zawiasy szczelinowe – 3 szt., w kolorze cynk biały
 - bezprzylgowe SIMPLE: zamek magnetyczny na klucz w kolorze chrom satyna, zawiasy ukryte – 2 szt., w kolorze chrom

OPCJE

| ZAMEK | |
|---|------------------|
| zmiana zamka na klucz na zamek z blokadą, na wkładkę patentową lub bez dolnego otworu | bez dopłaty |
| zmiana położenia zamka i dolnego zawiasu – zalecana dla drzwi o nietypowej wysokości | 70,00 (86,10) |
| zmiana koloru zamka magnetycznego z chrom na biały, czarny lub złoty | 50,00 (61,50) |
| reduktor średnicy pręta w zamku magnetycznym z blokadą, 6/4 mm, 35 mm, wymagany – cena za 1 szt., zalecamy montaż dwóch sztuk | 3,00 (3,69) |
| ZAWIASY | |
| dodatkowy zawias | 20,00 (24,60) |
| zmiana koloru zawiasów w systemie SIMPLE z chrom na biały, czarny lub złoty | bez dopłaty |
| DRZWI NA MIARĘ | |
| przesuwne: naścienne, LOFT lub chowane w ścianę | 50,00 (61,50) |
| skośne – indywidualna ocena możliwości wykonania | 950,00 (1168,50) |
| dwuskrzydłowe: skrzydło bierne przylgowe, S2 w mm: 420-609 | 430,00 (528,90) |
| skrzydło bierne bezprzylgowe SMART lub SIMPLE, S2 w mm: 420-630 | |
| dwuskrzydłowe: skrzydło bierne przylgowe, S2 w mm: 610, 710, 810, 910 | 90,00 (110,70) |
| skrzydło bierne bezprzylgowe SMART lub SIMPLE, S2 w mm: 631, 731, 831, 931 | |
| dwuskrzydłowe: skrzydło bierne przylgowe, S2 w mm: 1010 | 160,00 (196,80) |
| skrzydło bierne bezprzylgowe SMART lub SIMPLE, S2 w mm: 1031 | |
| WENTYLACJA | |
| podcięcie wentylacyjne | 30,00 (36,90) |
| skrót rekuperacyjny 15 mm | 60,00 (73,80) |
| tuleje wentylacyjne: | |
| - metalowe okrągłe, kolor: nikiel, brąz (szt.) | 30,00 (36,90) |
| - z tworzywa, kwadratowe, kolor: biały, czarny mat, złoty, chrom, chrom satyna (szt.) | 16,00 (19,68) |
| INNE | |
| uszczelka opadająca | 100,00 (123,00) |
| ogranicznik kąta otwarcia w systemie bezprzylgowym SMART lub SIMPLE, S2 w mm: min. 720 | 650,00 (799,50) |

WARIANTY OŚCIEŻNIC

- stała: drewniana 44 (s. 214), MDF (s. 216)
- regulowana: DIN (s. 224), DUALE (s. 226), ZOS (s. 219)

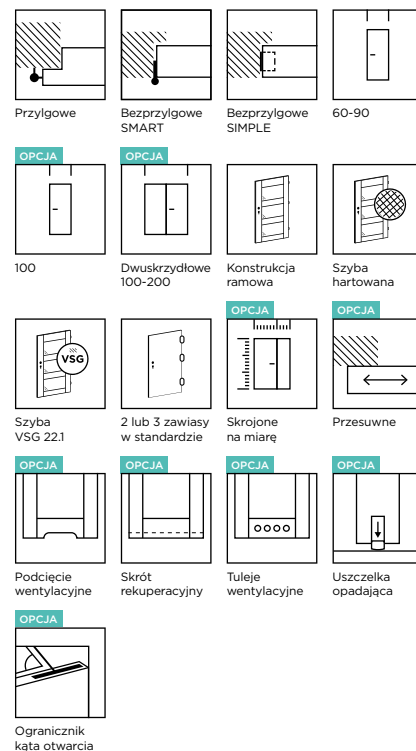

DOSTĘPNE KOLORY:

GRUPA PP

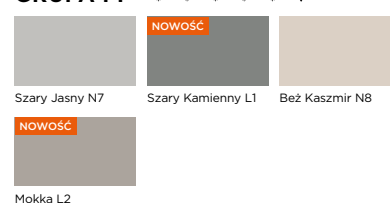

GRUPA CPL



GRUPA FF



NOWOŚĆ

PRESTIGE RC-01, PP Mokka L2

PRESTIGE
RC /

KOLOR: CPL Dąb Rift L4



RC-01



RC-02



RC-03

CENNIK SKRZYDŁA DRZWIOWEGO w zł netto (brutto)

| Grupa kolorystyczna | Przylgowe | Bezprzylgowe SMART lub SIMPLE |
|---|-------------------|-------------------------------|
| Szyba: hartowana satyna lub skrzydło pełne | | |
| PP, CPL, CLPL | 810,00 (996,30) | 880,00 (1082,40) |
| FF | 700,00 (861,00) | 770,00 (947,10) |
| Szyba: VSG 22.1 satyna | | |
| PP, CPL, CLPL | 1370,00 (1685,10) | 1440,00 (1771,20) |
| FF | 1260,00 (1549,80) | 1330,00 (1635,90) |
| Szyba: VSG 22.1 czarna | | |
| PP, CPL, CLPL | 1650,00 (2029,50) | 1720,00 (2115,60) |
| FF | 1540,00 (1894,20) | 1610,00 (1980,30) |

WYMIARY

- przylgowe, S2×H2 w mm: „60”=644×2030, „70”=744×2030, „80”=844×2030, „90”=944×2030
- bezprzylgowe SMART lub SIMPLE, S2×H2 w mm: „60”=618×2017, „70”=718×2017, „80”=818×2017, „90”=918×2017
- nietypową szerokość lub nietypową wysokość wyklucza zastosowanie szyby hartowanej
- rysunki techniczne oraz pozostałe wymiary znajdują się w dziale INFORMACJE TECHNICZNE

OPCJE

| SZEROKOŚĆ | |
|--|-----------------|
| szerokość „100” | 50,00 (61,50) |
| nietypową szerokość – węższe niż „60”, S2 w mm: min. 420 | 430,00 (528,90) |
| nietypową szerokość – szyba Satin Deco, Lacomat lub VSG 22.1 satyna lub czarna | 210,00 (258,30) |
| WYSOKOŚĆ | |
| niższe do 60 mm | 60,00 (73,80) |
| niższe powyżej 60 mm – szyba Satin Deco, Lacomat lub VSG 22.1 satyna lub czarna, indywidualna ocena możliwości wykonania | 220,00 (270,60) |
| wyższe do 470 mm – szyba Satin Deco, Lacomat lub VSG 22.1 satyna lub czarna, indywidualna ocena możliwości wykonania, w skrzydle wyższym od 110 mm należy uwzględnić dopłatę za dodatkowy zawias | 270,00 (332,10) |

KONSTRUKCJA I WYPOSAŻENIE

- stabilna konstrukcja ramowa z MDF
- szyba o grubości 4 mm
- zamek i zawiasy:
 - przylgowe: zamek mechaniczny na klucz, zawiasy wzmocnione czopowe Ø15, wkręcane – 3 szt., w kolorze nikiel
 - przylgowe z ościeżnicą ZOS: zamek mechaniczny na klucz, zawiasy czopowe Ø15, wkręcane – 3 szt., w kolorze cynk biały
 - bezprzylgowe SMART: zamek mechaniczny na klucz, zawiasy szczelinowe – 3 szt., w kolorze cynk biały
 - bezprzylgowe SIMPLE: zamek magnetyczny na klucz w kolorze chrom satyna, zawiasy ukryte – 2 szt., w kolorze chrom

OPCJE

| ZAMEK | |
|--|--------------------------------|
| zmiana zamka na klucz na zamek z blokadą, na wkładkę patentową lub bez dolnego otworu | bez dopłaty |
| zmiana położenia zamka i dolnego zawiasu – zalecana dla drzwi o nietypowej wysokości | 70,00 (86,10) |
| zmiana koloru zamka magnetycznego z chrom na biały, czarny lub złoty | 50,00 (61,50) |
| reduktor średnicy pręta w zamku magnetycznym z blokadą, 6/4 mm, 35 mm, wymagany – cena za 1 szt., zalecamy montaż dwóch sztuk | 3,00 (3,69) |
| ZAWIASY | |
| dodatkowy zawias | 20,00 (24,60) |
| zmiana koloru zawiasów w systemie SIMPLE z chrom na biały, czarny lub złoty | bez dopłaty |
| DRZWI NA MIARĘ | |
| przesuwne: naścienne, LOFT lub chowane w ścianę | 50,00 (61,50) |
| skośne – indywidualna ocena możliwości wykonania | 950,00 (1168,50) |
| dwuskrzydłowe: skrzydło bierne przylgowe, S2 w mm: 420-609 | 430,00 (528,90) |
| skrzydło bierne bezprzylgowe SMART lub SIMPLE, S2 w mm: 420-630 | 430,00 (528,90) |
| dwuskrzydłowe: skrzydło bierne przylgowe, S2 w mm: 610, 710, 810, 910 | 90,00 (110,70) |
| skrzydło bierne bezprzylgowe SMART lub SIMPLE, S2 w mm: 631, 731, 831, 931 | 90,00 (110,70) |
| dwuskrzydłowe: skrzydło bierne przylgowe, S2 w mm: 1010 | 160,00 (196,80) |
| skrzydło bierne bezprzylgowe SMART lub SIMPLE, S2 w mm: 1031 | 160,00 (196,80) |
| WENTYLACJA | |
| podcięcie wentylacyjne | 30,00 (36,90) |
| skrót rekuperacyjny 15 mm | 60,00 (73,80) |
| tuleje wentylacyjne: <ul style="list-style-type: none"> metalowe okrągłe, kolor: nikiel, brąz (szt.) z tworzywa, kwadratowe, kolor: biały, czarny mat, złoty, chrom, chrom satyna (szt.) | 30,00 (36,90) 16,00 (19,68) |
| INNE | |
| uszczelka opadająca | 100,00 (123,00) |
| ogranicznik kąta otwarcia w systemie bezprzylgowym SMART lub SIMPLE, S2 w mm: min. 720 | 650,00 (799,50) |

WARIANTY OŚCIEŻNIC

- stała: drewniana 44 (s. 214), MDF (s. 216)
- regulowana: DIN (s. 224), DUALE (s. 226), ZOS (s. 219)

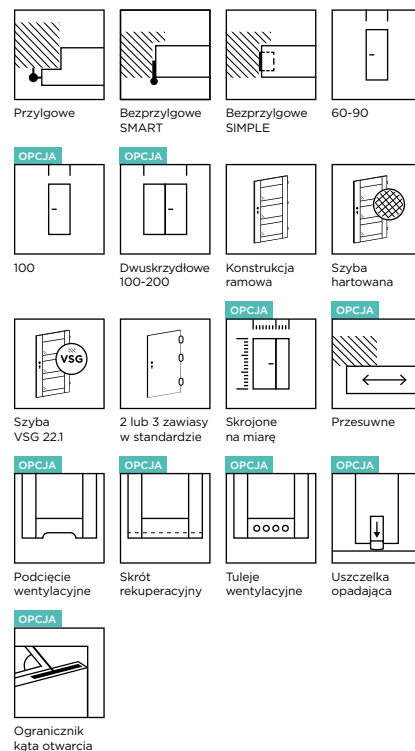

DOSTĘPNE KOLORY:

GRUPA PP

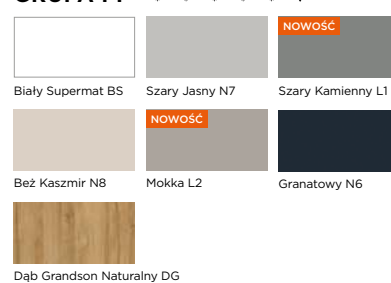

GRUPA CPL

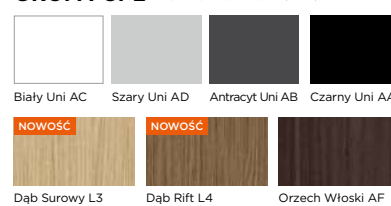

GRUPA CLPL

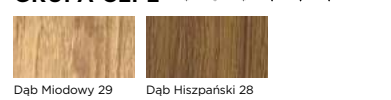

GRUPA FF

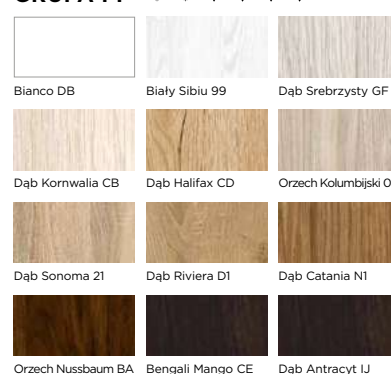

NOWOŚĆ

PRESTIGE RD-01, CPL Dąb Surowy L3

PRESTIGE
RD /



KOLOR: PP Szary Kamienny L1



RD-01



panel o grubości 3 mm
z krawędzią w kolorze czarnym

CENNIK SKRZYDŁA DRZWIOWEGO w zł netto (brutto)

| Grupa kolorystyczna | Przylgowe | Bezprzylgowe SMART lub SIMPLE |
|--------------------------------|-------------------|-------------------------------|
| Szyba: hartowana satyna | | |
| PP, CPL, CLPL | 890,00 (1094,70) | 960,00 (1180,80) |
| FF | 770,00 (947,10) | 840,00 (1033,20) |
| Szyba: VSG 22.1 satyna | | |
| PP, CPL, CLPL | 1540,00 (1894,20) | 1610,00 (1980,30) |
| FF | 1420,00 (1746,60) | 1490,00 (1832,70) |
| Szyba: VSG 22.1 czarna | | |
| PP, CPL, CLPL | 1865,00 (2293,95) | 1935,00 (2380,05) |
| FF | 1745,00 (2146,35) | 1815,00 (2232,45) |

WYMIARY

- przylgowe, S2xH2 w mm: „60”=644x2030, „70”=744x2030, „80”=844x2030, „90”=944x2030
- bezprzylgowe SMART lub SIMPLE, S2xH2 w mm: „60”=618x2017, „70”=718x2017, „80”=818x2017, „90”=918x2017
- nietyпова szerokość lub nietyпова wysokość wyklucza zastosowanie szyby hartowanej
- rysunki techniczne oraz pozostałe wymiary znajdują się w dziale INFORMACJE TECHNICZNE

OPCJE

| SZEROKOŚĆ | |
|--|-----------------|
| szerokość „100” | 50,00 (61,50) |
| nietyпова szerokość - S2 w mm: min. 610, szyba Satin Deco, Lacomat lub VSG 22.1 satyna lub czarna | 210,00 (258,30) |
| WYSOKOŚĆ | |
| niższe do 60 mm | 60,00 (73,80) |
| niższe powyżej 60 mm - szyba Satin Deco, Lacomat lub VSG 22.1 satyna lub czarna, indywidualna ocena możliwości wykonania | 220,00 (270,60) |
| wyższe do 470 mm - szyba Satin Deco, Lacomat lub VSG 22.1 satyna lub czarna, indywidualna ocena możliwości wykonania, w skrzydle wyższym od 110 mm należy uwzględnić dopłatę za dodatkowy zawias | 270,00 (332,10) |

KONSTRUKCJA I WYPOSAŻENIE

- stabilna konstrukcja ramowa z MDF
- szyba o grubości 4 mm
- panel o grubości 3 mm z krawędzią w kolorze czarnym
- zamek i zawiasy:
 - przylgowe: zamek mechaniczny na klucz, zawiasy wzmocnione czopowe Ø15, wkręcane - 3 szt., w kolorze nikiel
 - przylgowe z ościeżnicą ZOS: zamek mechaniczny na klucz, zawiasy czopowe Ø15, wkręcane - 3 szt., w kolorze cynk biały
 - bezprzylgowe SMART: zamek mechaniczny na klucz, zawiasy szczelinowe - 3 szt., w kolorze cynk biały
 - bezprzylgowe SIMPLE: zamek magnetyczny na klucz w kolorze chrom satyna, zawiasy ukryte - 2 szt., w kolorze chrom

OPCJE

| ZAMEK | |
|---|------------------|
| zmiana zamka na klucz na zamek z blokadą, na wkładkę patentową lub bez dolnego otworu | bez dopłaty |
| zmiana położenia zamka i dolnego zawiasu - zalecana dla drzwi o nietyповej wysokości | 70,00 (86,10) |
| zmiana koloru zamka magnetycznego z chrom na biały, czarny lub złoty | 50,00 (61,50) |
| reduktor średnicy pręta w zamku magnetycznym z blokadą, 6/4 mm, 35 mm, wymagany - cena za 1 szt., zalecamy montaż dwóch sztuk | 3,00 (3,69) |
| ZAWIASY | |
| dodatkowy zawias | 20,00 (24,60) |
| zmiana koloru zawiasów w systemie SIMPLE z chrom na biały, czarny lub złoty | bez dopłaty |
| DRZWI NA MIARĘ | |
| przesuwne: naścienne, LOFT lub chowane w ścianę | 50,00 (61,50) |
| skośne - indywidualna ocena możliwości wykonania | 950,00 (1168,50) |
| dwuskrzydłowe: skrzydło bierne przylgowe, S2 w mm: 610, 710, 810, 910 | 90,00 (110,70) |
| skrzydło bierne bezprzylgowe SMART lub SIMPLE, S2 w mm: 631, 731, 831, 931 | |
| dwuskrzydłowe: skrzydło bierne przylgowe, S2 w mm: 1010 | 160,00 (196,80) |
| skrzydło bierne bezprzylgowe SMART lub SIMPLE, S2 w mm: 1031 | |
| WENTYLACJA | |
| podcięcie wentylacyjne | 30,00 (36,90) |
| skrót rekuperacyjny 15 mm | 60,00 (73,80) |
| tuleje wentylacyjne: | |
| - metalowe okrągłe, kolor: nikiel, brąz (szt.) | 30,00 (36,90) |
| - z tworzywa, kwadratowe, kolor: biały, czarny mat, złoty, chrom, chrom satyna (szt.) | 16,00 (19,68) |
| INNE | |
| uszczelka opadająca | 100,00 (123,00) |
| ogranicznik kąta otwarcia w systemie bezprzylgowym SMART lub SIMPLE, S2 w mm: min. 720 | 650,00 (799,50) |

WARIANTY OŚCIEŻNIC

- stała: drewniana 44 (s. 214), MDF (s. 216)
- regulowana: DIN (s. 224), DUALE (s. 226), ZOS (s. 219)

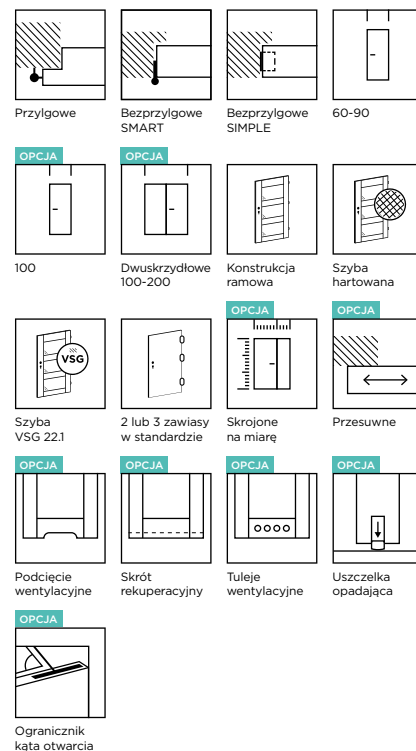

DOSTĘPNE KOLORY:

GRUPA PP

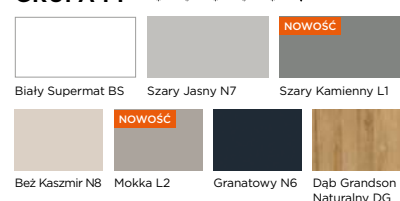

GRUPA CPL

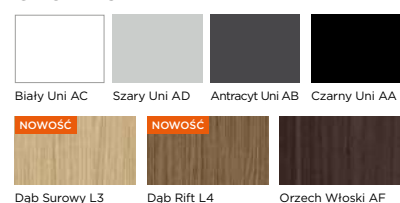

GRUPA CLPL

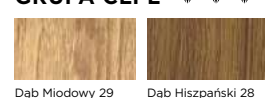

GRUPA FF

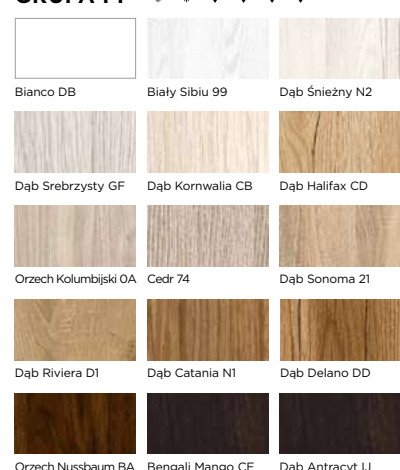

PRESTIGE AN-02, FF Bianco DB

PRESTIGE AN /



KOLOR: FF Orzech Kolumbijski OA



AN-01



AN-02



AN-03



AN-04



AN-05

CENNIK SKRZYDŁA DRZWIOWEGO w zł netto (brutto)

| Grupa kolorystyczna | Przylgowe | Bezprzylgowe SMART lub SIMPLE |
|---|-------------------|-------------------------------|
| Szyba: hartowana satyna lub skrzydło pełne | | |
| PP, CPL, CLPL | 770,00 (947,10) | 840,00 (1033,20) |
| FF | 630,00 (774,90) | 700,00 (861,00) |
| Szyba: VSG 22.1 satyna | | |
| PP, CPL, CLPL | 950,00 (1168,50) | 1020,00 (1254,60) |
| FF | 810,00 (996,30) | 880,00 (1082,40) |
| Szyba: VSG 22.1 czarna | | |
| PP, CPL, CLPL | 1040,00 (1279,20) | 1110,00 (1365,30) |
| FF | 900,00 (1107,00) | 970,00 (1193,10) |

WYMIARY

- przylgowe, S2×H2 w mm: „60”=644×2030, „70”=744×2030, „80”=844×2030, „90”=944×2030
- bezprzylgowe SMART lub SIMPLE, S2×H2 w mm: „60”=618×2017, „70”=718×2017, „80”=818×2017, „90”=918×2017
- nietyпова szerokość lub nietyпова wysokość wyklucza zastosowanie szyby hartowanej
- rysunki techniczne oraz pozostałe wymiary znajdują się w dziale INFORMACJE TECHNICZNE

OPCJE

| SZEROKOŚĆ | |
|--|-----------------|
| szerokość „100” | 50,00 (61,50) |
| nietyпова szerokość – węższe niż „60”, S2 w mm: min. 420 | 430,00 (528,90) |
| nietyпова szerokość – szyba Satin Deco, Lacomat lub VSG 22.1 satyna lub czarna | 210,00 (258,30) |
| WYSOKOŚĆ | |
| niższe do 60 mm | 60,00 (73,80) |
| niższe powyżej 60 mm – szyba Satin Deco, Lacomat lub VSG 22.1 satyna lub czarna, indywidualna ocena możliwości wykonania | 220,00 (270,60) |
| wyższe do 470 mm – szyba Satin Deco, Lacomat lub VSG 22.1 satyna lub czarna, indywidualna ocena możliwości wykonania, w skrzydle wyższym od 110 mm należy uwzględnić dopłatę za dodatkowy zawias | 270,00 (332,10) |

KONSTRUKCJA I WYPOSAŻENIE

- stabilna konstrukcja ramowa z MDF
- szyba o grubości 4 mm
- zamek i zawiasy:
 - przylgowe: zamek mechaniczny na klucz, zawiasy wzmocnione czopowe Ø15, wkręcane – 3 szt., w kolorze nikiel
 - przylgowe z ościeżnicą ZOS: zamek mechaniczny na klucz, zawiasy czopowe Ø15, wkręcane – 3 szt., w kolorze cynk biały
 - bezprzylgowe SMART: zamek mechaniczny na klucz, zawiasy szczelinowe – 3 szt., w kolorze cynk biały
 - bezprzylgowe SIMPLE: zamek magnetyczny na klucz w kolorze chrom satyna, zawiasy ukryte – 2 szt., w kolorze chrom

OPCJE

| ZAMEK | |
|---|------------------|
| zmiana zamka na klucz na zamek z blokadą, na wkładkę patentową lub bez dolnego otworu | bez dopłaty |
| zmiana położenia zamka i dolnego zawiasu – zalecana dla drzwi o nietyповej wysokości | 70,00 (86,10) |
| zmiana koloru zamka magnetycznego z chrom na biały, czarny lub złoty | 50,00 (61,50) |
| reduktor średnicy pręta w zamku magnetycznym z blokadą, 6/4 mm, 35 mm, wymagany – cena za 1 szt., zalecamy montaż dwóch sztuk | 3,00 (3,69) |
| ZAWIASY | |
| dodatkowy zawias | 20,00 (24,60) |
| zmiana koloru zawiasów w systemie SIMPLE z chrom na biały, czarny lub złoty | bez dopłaty |
| DRZWI NA MIARĘ | |
| przesuwne: naścienne, LOFT lub chowane w ścianę | 50,00 (61,50) |
| skośne – indywidualna ocena możliwości wykonania | 950,00 (1168,50) |
| dwuskrzydłowe: skrzydło bierne przylgowe, S2 w mm: 420-609 | 430,00 (528,90) |
| skrzydło bierne bezprzylgowe SMART lub SIMPLE, S2 w mm: 420-630 | |
| dwuskrzydłowe: skrzydło bierne przylgowe, S2 w mm: 610, 710, 810, 910 | 90,00 (110,70) |
| skrzydło bierne bezprzylgowe SMART lub SIMPLE, S2 w mm: 631, 731, 831, 931 | |
| dwuskrzydłowe: skrzydło bierne przylgowe, S2 w mm: 1010 | 160,00 (196,80) |
| skrzydło bierne bezprzylgowe SMART lub SIMPLE, S2 w mm: 1031 | |
| WENTYLACJA | |
| podcięcie wentylacyjne | 30,00 (36,90) |
| skrót rekuperacyjny 15 mm | 60,00 (73,80) |
| tuleje wentylacyjne: | |
| - metalowe okrągłe, kolor: nikiel, brąz (szt.) | 30,00 (36,90) |
| - z tworzywa, kwadratowe, kolor: biały, czarny mat, złoty, chrom, chrom satyna (szt.) | 16,00 (19,68) |
| INNE | |
| uszczelka opadająca | 100,00 (123,00) |
| ogranicznik kąta otwarcia w systemie bezprzylgowym SMART lub SIMPLE, S2 w mm: min. 720 | 650,00 (799,50) |

WARIANTY OŚCIEŻNIC

- stała: drewniana 44 (s. 214), MDF (s. 216)
- regulowana: DIN (s. 224), DUALE (s. 226), ZOS (s. 219)

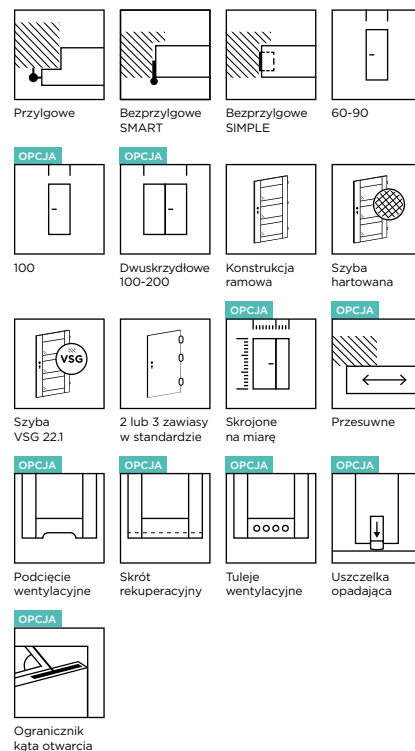

DOSTĘPNE KOLORY:

GRUPA PP

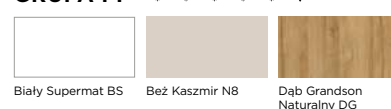

GRUPA CPL

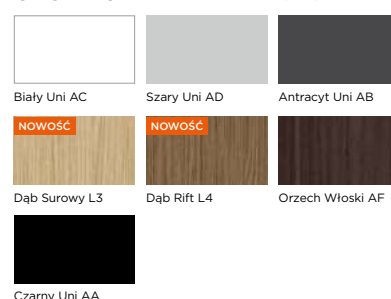

GRUPA CLPL

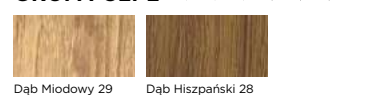

GRUPA FF

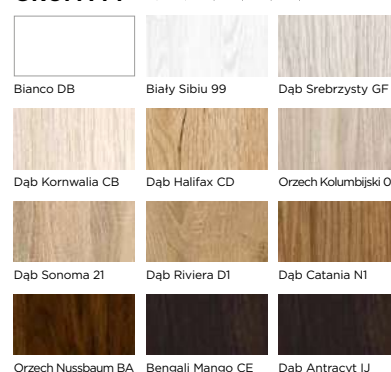



KOLOR: FF Dąb Riviera D1



PA-01

PA-02

PA-03

PA-04

PA-05

PA-06

PA-07

PA-08

PA-09

CENNIK SKRZYDŁA DRZWIOWEGO w zł netto (brutto)

| Grupa kolorystyczna | Przylgowe | Bezprzylgowe SMART lub SIMPLE |
|---|-------------------|-------------------------------|
| Szyba: hartowana satyna lub skrzydło pełne | | |
| CPL, CLPL | 780,00 (959,40) | 850,00 (1045,50) |
| FF | 660,00 (811,80) | 730,00 (897,90) |
| Szyba: VSG 22.1 satyna | | |
| CPL, CLPL | 1080,00 (1328,40) | 1150,00 (1414,50) |
| FF | 960,00 (1180,80) | 1030,00 (1266,90) |
| Szyba: VSG 22.1 czarna | | |
| CPL, CLPL | 1230,00 (1512,90) | 1300,00 (1599,00) |
| FF | 1110,00 (1365,30) | 1180,00 (1451,40) |

WYMIARY

- przylgowe, S2×H2 w mm: „60”=644×2030, „70”=744×2030, „80”=844×2030, „90”=944×2030
- bezprzylgowe SMART lub SIMPLE, S2×H2 w mm: „60”=618×2017, „70”=718×2017, „80”=818×2017, „90”=918×2017
- nietypową szerokość lub nietypową wysokość wyklucza zastosowanie szyby hartowanej
- rysunki techniczne oraz pozostałe wymiary znajdują się w dziale INFORMACJE TECHNICZNE

OPCJE

| SZEROKOŚĆ | |
|--|-----------------|
| szerokość „100” | 50,00 (61,50) |
| nietypową szerokość – węższe niż „60”, S2 w mm: min. 420 | 430,00 (528,90) |
| nietypową szerokość – szyba Satin Deco, Lacomat lub VSG 22.1 satyna lub czarna | 210,00 (258,30) |
| WYSOKOŚĆ | |
| niższe do 60 mm | 60,00 (73,80) |
| niższe powyżej 60 mm – szyba Satin Deco, Lacomat lub VSG 22.1 satyna lub czarna, indywidualna ocena możliwości wykonania | 220,00 (270,60) |
| wyższe do 470 mm – szyba Satin Deco, Lacomat lub VSG 22.1 satyna lub czarna, indywidualna ocena możliwości wykonania, w skrzydle wyższym od 110 mm należy uwzględnić dopłatę za dodatkowy zawias | 270,00 (332,10) |

KONSTRUKCJA I WYPOSAŻENIE

- stabilna konstrukcja ramowa z MDF
- szyba o grubości 4 mm
- zamek i zawiasy:
 - przylgowe: zamek mechaniczny na klucz, zawiasy wzmocnione czopowe Ø15, wkręcane – 3 szt., w kolorze nikiel
 - przylgowe z ościeżnicą ZOS: zamek mechaniczny na klucz, zawiasy czopowe Ø15, wkręcane – 3 szt., w kolorze cynk biały
 - bezprzylgowe SMART: zamek mechaniczny na klucz, zawiasy szczelinowe – 3 szt., w kolorze cynk biały
 - bezprzylgowe SIMPLE: zamek magnetyczny na klucz w kolorze chrom satyna, zawiasy ukryte – 2 szt., w kolorze chrom

OPCJE

| ZAMEK | |
|---|------------------|
| zmiana zamka na klucz na zamek z blokadą, na wkładkę patentową lub bez dolnego otworu | bez dopłaty |
| zmiana położenia zamka i dolnego zawiasu – zalecana dla drzwi o nietypowej wysokości | 70,00 (86,10) |
| zmiana koloru zamka magnetycznego z chrom na biały, czarny lub złoty | 50,00 (61,50) |
| reduktor średnicy pręta w zamku magnetycznym z blokadą, 6/4 mm, 35 mm, wymagany – cena za 1 szt., zalecamy montaż dwóch sztuk | 3,00 (3,69) |
| ZAWIASY | |
| dodatkowy zawias | 20,00 (24,60) |
| zmiana koloru zawiasów w systemie SIMPLE z chrom na biały, czarny lub złoty | bez dopłaty |
| DRZWI NA MIARĘ | |
| przesuwne: naścienne, LOFT lub chowane w ścianę | 50,00 (61,50) |
| skośne – indywidualna ocena możliwości wykonania | 950,00 (1168,50) |
| dwuskrzydłowe: skrzydło bierne przylgowe, S2 w mm: 420-609 | 430,00 (528,90) |
| skrzydło bierne bezprzylgowe SMART lub SIMPLE, S2 w mm: 420-630 | |
| dwuskrzydłowe: skrzydło bierne przylgowe, S2 w mm: 610, 710, 810, 910 | 90,00 (110,70) |
| skrzydło bierne bezprzylgowe SMART lub SIMPLE, S2 w mm: 631, 731, 831, 931 | |
| dwuskrzydłowe: skrzydło bierne przylgowe, S2 w mm: 1010 | 160,00 (196,80) |
| skrzydło bierne bezprzylgowe SMART lub SIMPLE, S2 w mm: 1031 | |
| WENTYLACJA | |
| podcięcie wentylacyjne | 30,00 (36,90) |
| skrót rekuperacyjny 15 mm | 60,00 (73,80) |
| tuleje wentylacyjne: | |
| - metalowe okrągłe, kolor: nikiel, brąz (szt.) | 30,00 (36,90) |
| - z tworzywa, kwadratowe, kolor: biały, czarny mat, złoty, chrom, chrom satyna (szt.) | 16,00 (19,68) |
| INNE | |
| uszczelka opadająca | 100,00 (123,00) |
| ogranicznik kąta otwarcia w systemie bezprzylgowym SMART lub SIMPLE, S2 w mm: min. 720 | 650,00 (799,50) |

WARIANTY OŚCIEŻNIC

- stała: drewniana 44 (s. 214), MDF (s. 216)
- regulowana: DIN (s. 224), DUALE (s. 226), ZOS (s. 219)

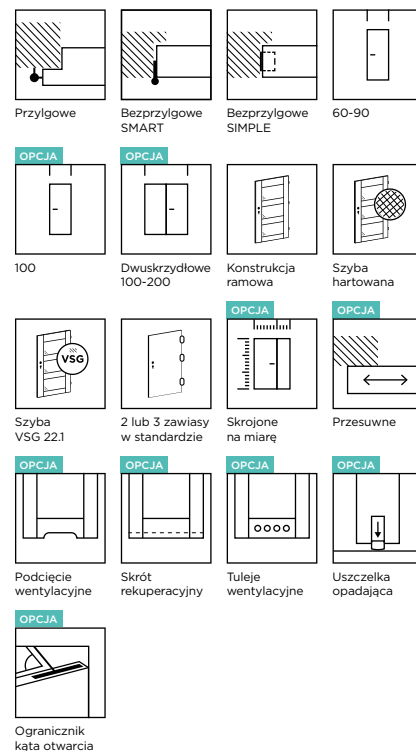

DOSTĘPNE KOLORY:

GRUPA CPL

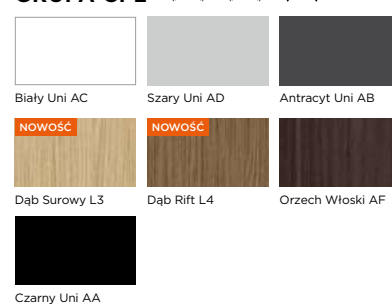

GRUPA CLPL

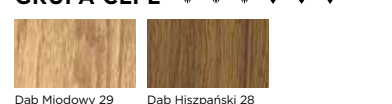

GRUPA FF

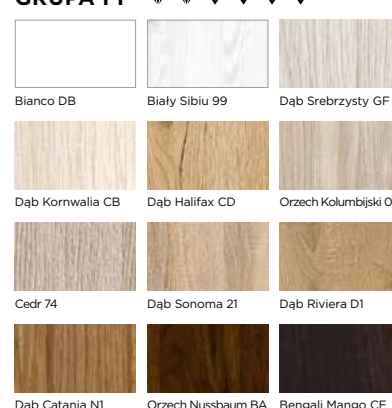

PRESTIGE PB-02, CPL Biały Uni AC

PRESTIGE PB /



KOLOR: FF Orzech Nussbaum BA



PB-01

PB-02

PB-03

PB-04

PB-05

PB-06

PB-07

CENNIK SKRZYDŁA DRZWIOWEGO w zł netto (brutto)

| Grupa kolorystyczna | Przylgowe | Bezprzylgowe SMART lub SIMPLE |
|---|-------------------|-------------------------------|
| Szyba: hartowana satyna lub skrzydło pełne | | |
| PP, CPL, CLPL | 805,00 (990,15) | 875,00 (1076,25) |
| FF | 655,00 (805,65) | 725,00 (891,75) |
| Szyba: VSG 22.1 satyna | | |
| PP, CPL, CLPL | 970,00 (1193,10) | 1040,00 (1279,20) |
| FF | 820,00 (1008,60) | 890,00 (1094,70) |
| Szyba: VSG 22.1 czarna | | |
| PP, CPL, CLPL | 1053,00 (1295,19) | 1123,00 (1381,29) |
| FF | 903,00 (1110,69) | 973,00 (1196,79) |

WYMIARY

- przylgowe, S2×H2 w mm: „60”=644×2030, „70”=744×2030, „80”=844×2030, „90”=944×2030
- bezprzylgowe SMART lub SIMPLE, S2×H2 w mm: „60”=618×2017, „70”=718×2017, „80”=818×2017, „90”=918×2017
- nietyпова szerokość lub nietyпова wysokość wyklucza zastosowanie szyby hartowanej
- rysunki techniczne oraz pozostałe wymiary znajdują się w dziale INFORMACJE TECHNICZNE

OPCJE

| SZEROKOŚĆ | |
|--|-----------------|
| szerokość „100” | 50,00 (61,50) |
| nietyпова szerokość – węższe niż „60”, S2 w mm: min. 420 | 430,00 (528,90) |
| nietyпова szerokość – szyba Satin Deco, Lacomat lub VSG 22.1 satyna lub czarna | 210,00 (258,30) |
| WYSOKOŚĆ | |
| niższe do 60 mm | 60,00 (73,80) |
| niższe powyżej 60 mm – szyba Satin Deco, Lacomat lub VSG 22.1 satyna lub czarna, indywidualna ocena możliwości wykonania | 220,00 (270,60) |
| wyższe do 470 mm – szyba Satin Deco, Lacomat lub VSG 22.1 satyna lub czarna, indywidualna ocena możliwości wykonania, w skrzydle wyższym od 110 mm należy uwzględnić dopłatę za dodatkowy zawias | 270,00 (332,10) |

KONSTRUKCJA I WYPOSAŻENIE

- stabilna konstrukcja ramowa z MDF
- szyba o grubości 4 mm
- zamek i zawiasy:
 - przylgowe: zamek mechaniczny na klucz, zawiasy wzmocnione czopowe Ø15, wkręcane – 3 szt., w kolorze nikiel
 - przylgowe z ościeżnicą ZOS: zamek mechaniczny na klucz, zawiasy czopowe Ø15, wkręcane – 3 szt., w kolorze cynk biały
 - bezprzylgowe SMART: zamek mechaniczny na klucz, zawiasy szczelinowe – 3 szt., w kolorze cynk biały
 - bezprzylgowe SIMPLE: zamek magnetyczny na klucz w kolorze chrom satyna, zawiasy ukryte – 2 szt., w kolorze chrom

OPCJE

| ZAMEK | |
|---|------------------|
| zmiana zamka na klucz na zamek z blokadą, na wkładkę patentową lub bez dolnego otworu | bez dopłaty |
| zmiana położenia zamka i dolnego zawiasu – zalecana dla drzwi o nietyповej wysokości | 70,00 (86,10) |
| zmiana koloru zamka magnetycznego z chrom na biały, czarny lub złoty | 50,00 (61,50) |
| reduktor średnicy pręta w zamku magnetycznym z blokadą, 6/4 mm, 35 mm, wymagany – cena za 1 szt., zalecamy montaż dwóch sztuk | 3,00 (3,69) |
| ZAWIASY | |
| dodatkowy zawias | 20,00 (24,60) |
| zmiana koloru zawiasów w systemie SIMPLE z chrom na biały, czarny lub złoty | bez dopłaty |
| DRZWI NA MIARĘ | |
| przesuwne: naścienne, LOFT lub chowane w ścianę | 50,00 (61,50) |
| skośne – indywidualna ocena możliwości wykonania | 950,00 (1168,50) |
| dwuskrzydłowe: skrzydło bierne przylgowe, S2 w mm: 420-609 | 430,00 (528,90) |
| skrzydło bierne bezprzylgowe SMART lub SIMPLE, S2 w mm: 420-630 | |
| dwuskrzydłowe: skrzydło bierne przylgowe, S2 w mm: 610, 710, 810, 910 | 90,00 (110,70) |
| skrzydło bierne bezprzylgowe SMART lub SIMPLE, S2 w mm: 631, 731, 831, 931 | |
| dwuskrzydłowe: skrzydło bierne przylgowe, S2 w mm: 1010 | 160,00 (196,80) |
| skrzydło bierne bezprzylgowe SMART lub SIMPLE, S2 w mm: 1031 | |
| WENTYLACJA | |
| podcięcie wentylacyjne | 30,00 (36,90) |
| skrót rekuperacyjny 15 mm | 60,00 (73,80) |
| tuleje wentylacyjne: | |
| - metalowe okrągłe, kolor: nikiel, brąz (szt.) | 30,00 (36,90) |
| - z tworzywa, kwadratowe, kolor: biały, czarny mat, złoty, chrom, chrom satyna (szt.) | 16,00 (19,68) |
| INNE | |
| uszczelka opadająca | 100,00 (123,00) |
| ogranicznik kąta otwarcia w systemie bezprzylgowym SMART lub SIMPLE, S2 w mm: min. 720 | 650,00 (799,50) |

WARIANTY OŚCIEŻNIC

- stała: drewniana 44 (s. 214), MDF (s. 216)
- regulowana: DIN (s. 224), DUALE (s. 226), ZOS (s. 219)

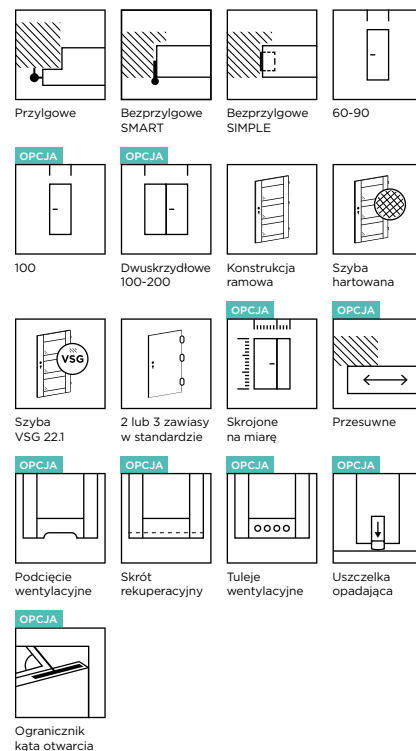

DOSTĘPNE KOLORY:

GRUPA PP

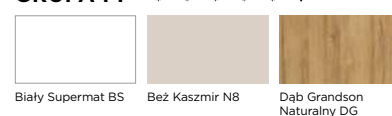

GRUPA CPL

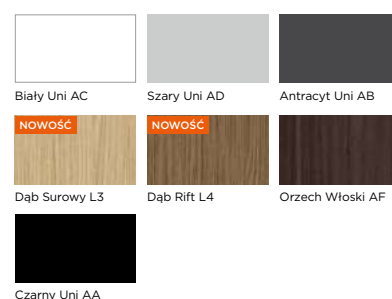

GRUPA CLPL



GRUPA FF

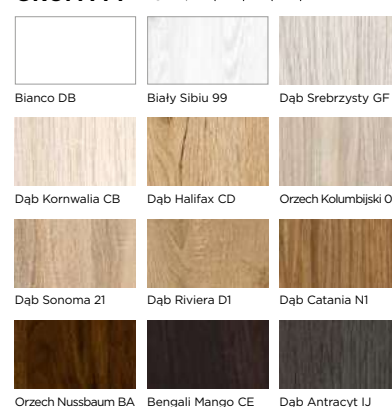

PRESTIGE PC-02, FF Orzech Nussbaum BA

PRESTIGE PC



KOLOR: FF Dąb Sonoma 21



PC-01



PC-02



PC-03



PC-04



PC-05



PC-06

CENNIK SKRZYDŁA DRZWIOWEGO w zł netto (brutto)

| Grupa kolorystyczna | Przylgowe | Bezprzylgowe SMART lub SIMPLE |
|---|-------------------|-------------------------------|
| Szyba: hartowana satyna lub skrzydło pełne | | |
| CPL, CLPL | 800,00 (984,00) | 870,00 (1070,10) |
| FF | 700,00 (861,00) | 770,00 (947,10) |
| Szyba: VSG 22.1 satyna | | |
| CPL, CLPL | 1140,00 (1402,20) | 1210,00 (1488,30) |
| FF | 1040,00 (1279,20) | 1110,00 (1365,30) |
| Szyba: VSG 22.1 czarna | | |
| CPL, CLPL | 1310,00 (1611,30) | 1380,00 (1697,40) |
| FF | 1210,00 (1488,30) | 1280,00 (1574,40) |

WYMIARY

- przylgowe, S2×H2 w mm: „60”=644×2030, „70”=744×2030, „80”=844×2030, „90”=944×2030
- bezprzylgowe SMART lub SIMPLE, S2×H2 w mm: „60”=618×2017, „70”=718×2017, „80”=818×2017, „90”=918×2017
- nietyпова szerokość lub nietyпова wysokość wyklucza zastosowanie szyby hartowanej
- rysunki techniczne oraz pozostałe wymiary znajdują się w dziale INFORMACJE TECHNICZNE

OPCJE

| SZEROKOŚĆ | |
|--|-----------------|
| szerokość „100” | 50,00 (61,50) |
| nietyпова szerokość – węższe niż „60”, S2 w mm: min. 420 | 430,00 (528,90) |
| nietyпова szerokość – szyba Satin Deco, Lacomat lub VSG 22.1 satyna lub czarna | 210,00 (258,30) |
| WYSOKOŚĆ | |
| niższe do 60 mm | 60,00 (73,80) |
| niższe powyżej 60 mm – szyba Satin Deco, Lacomat lub VSG 22.1 satyna lub czarna, indywidualna ocena możliwości wykonania | 220,00 (270,60) |
| wyższe do 470 mm – szyba Satin Deco, Lacomat lub VSG 22.1 satyna lub czarna, indywidualna ocena możliwości wykonania, w skrzydło wyższym od 110 mm należy uwzględnić dopłatę za dodatkowy zawias | 270,00 (332,10) |

KONSTRUKCJA I WYPOSAŻENIE

- stabilna konstrukcja ramowa z MDF
- szyba o grubości 4 mm
- zamek i zawiasy:
 - przylgowe: zamek mechaniczny na klucz, zawiasy wzmocnione czopowe Ø15, wkręcane – 3 szt., w kolorze nikiel
 - przylgowe z ościeżnicą ZOS: zamek mechaniczny na klucz, zawiasy czopowe Ø15, wkręcane – 3 szt., w kolorze cynk biały
 - bezprzylgowe SMART: zamek mechaniczny na klucz, zawiasy szczelinowe – 3 szt., w kolorze cynk biały
 - bezprzylgowe SIMPLE: zamek magnetyczny na klucz w kolorze chrom satyna, zawiasy ukryte – 2 szt., w kolorze chrom

OPCJE

| ZAMEK | |
|---|------------------|
| zmiana zamka na klucz na zamek z blokadą, na wkładkę patentową lub bez dolnego otworu | bez dopłaty |
| zmiana położenia zamka i dolnego zawiasu – zalecana dla drzwi o nietyповej wysokości | 70,00 (86,10) |
| zmiana koloru zamka magnetycznego z chrom na biały, czarny lub złoty | 50,00 (61,50) |
| reduktor średnicy pręta w zamku magnetycznym z blokadą, 6/4 mm, 35 mm, wymagany – cena za 1 szt., zalecamy montaż dwóch sztuk | 3,00 (3,69) |
| ZAWIASY | |
| dodatkowy zawias | 20,00 (24,60) |
| zmiana koloru zawiasów w systemie SIMPLE z chrom na biały, czarny lub złoty | bez dopłaty |
| DRZWI NA MIARĘ | |
| przesuwne: naścienne, LOFT lub chowane w ścianę | 50,00 (61,50) |
| skośne – indywidualna ocena możliwości wykonania | 950,00 (1168,50) |
| dwuskrzydłowe: skrzydło bierne przylgowe, S2 w mm: 420-609 | 430,00 (528,90) |
| skrzydło bierne bezprzylgowe SMART lub SIMPLE, S2 w mm: 420-630 | |
| dwuskrzydłowe: skrzydło bierne przylgowe, S2 w mm: 610, 710, 810, 910 | 90,00 (110,70) |
| skrzydło bierne bezprzylgowe SMART lub SIMPLE, S2 w mm: 631, 731, 831, 931 | |
| dwuskrzydłowe: skrzydło bierne przylgowe, S2 w mm: 1010 | 160,00 (196,80) |
| skrzydło bierne bezprzylgowe SMART lub SIMPLE, S2 w mm: 1031 | |
| WENTYLACJA | |
| podcięcie wentylacyjne | 30,00 (36,90) |
| skrót rekuperacyjny 15 mm | 60,00 (73,80) |
| tuleje wentylacyjne: | |
| - metalowe okrągłe, kolor: nikiel, brąz (szt.) | 30,00 (36,90) |
| - z tworzywa, kwadratowe, kolor: biały, czarny mat, złoty, chrom, chrom satyna (szt.) | 16,00 (19,68) |
| INNE | |
| uszczelka opadająca | 100,00 (123,00) |
| ogranicznik kąta otwarcia w systemie bezprzylgowym SMART lub SIMPLE, S2 w mm: min. 720 | 650,00 (799,50) |

WARIANTY OŚCIEŻNIC

- stała: drewniana 44 (s. 214), MDF (s. 216)
- regulowana: DIN (s. 224), DUALE (s. 226), ZOS (s. 219)

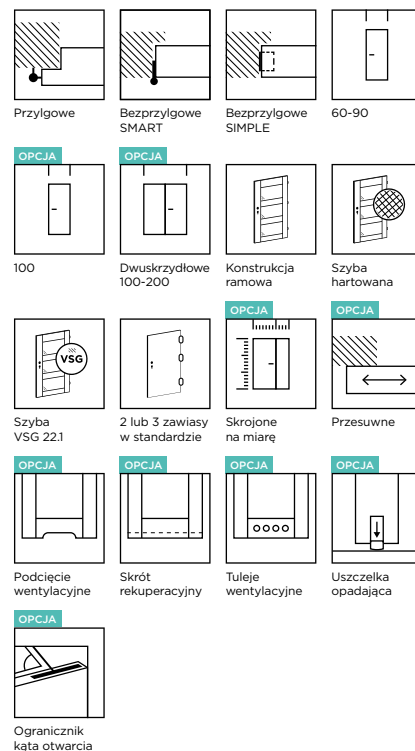

DOSTĘPNE KOLORY:

GRUPA CPL

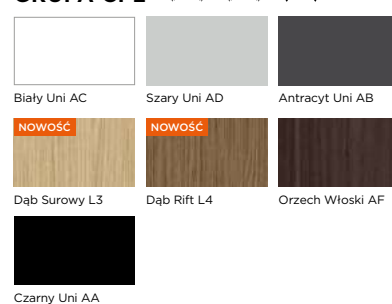

GRUPA CLPL

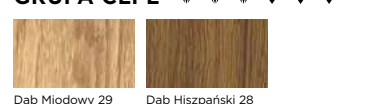

GRUPA FF

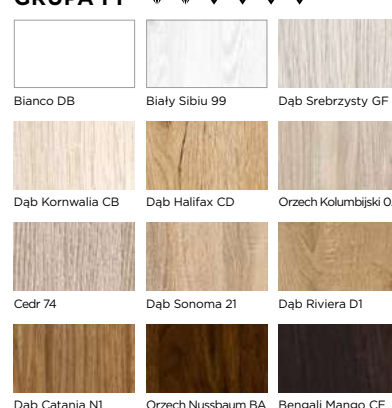

PRESTIGE PE-02, CPL Antracyt Uni AB

PRESTIGE PE /



KOLOR: FF Biały Sibiu 99



PE-01



PE-02



PE-03



PE-04



PE-05



PE-06

CENNIK SKRZYDŁA DRZWIOWEGO w zł netto (brutto)

| Grupa kolorystyczna | Przylgowe | Bezprzylgowe SMART lub SIMPLE |
|---|------------------|-------------------------------|
| Szyba: hartowana satyna lub skrzydło pełne | | |
| PP, CPL, CLPL | 795,00 (977,85) | 865,00 (1063,95) |
| FF | 630,00 (774,90) | 700,00 (861,00) |
| Szyba: VSG 22.1 satyna | | |
| PP, CPL, CLPL | 895,00 (1100,85) | 965,00 (1186,95) |
| FF | 730,00 (897,90) | 800,00 (984,00) |
| Szyba: VSG 22.1 czarna | | |
| PP, CPL, CLPL | 945,00 (1162,35) | 1015,00 (1248,45) |
| FF | 780,00 (959,40) | 850,00 (1045,50) |

WYMIARY

- przylgowe, S2×H2 w mm: „60”=644×2030, „70”=744×2030, „80”=844×2030, „90”=944×2030
- bezprzylgowe SMART lub SIMPLE, S2×H2 w mm: „60”=618×2017, „70”=718×2017, „80”=818×2017, „90”=918×2017
- nietyпова szerokość lub nietyпова wysokość wyklucza zastosowanie szyby hartowanej
- rysunki techniczne oraz pozostałe wymiary znajdują się w dziale INFORMACJE TECHNICZNE

OPCJE

| SZEROKOŚĆ | |
|--|-----------------|
| szerokość „100” | 50,00 (61,50) |
| nietyпова szerokość – węższe niż „60”, S2 w mm: min. 420 | 430,00 (528,90) |
| nietyпова szerokość – szyba Satin Deco, Lacomat lub VSG 22.1 satyna lub czarna | 210,00 (258,30) |
| WYSOKOŚĆ | |
| niższe do 60 mm | 60,00 (73,80) |
| niższe powyżej 60 mm – szyba Satin Deco, Lacomat lub VSG 22.1 satyna lub czarna, indywidualna ocena możliwości wykonania | 220,00 (270,60) |

KONSTRUKCJA I WYPOSAŻENIE

- stabilna konstrukcja ramowa z MDF
- szyba o grubości 4 mm
- zamek i zawiasy:
 - przylgowe: zamek mechaniczny na klucz, zawiasy wzmocnione czopowe Ø15, wkręcane – 3 szt., w kolorze nikiel
 - przylgowe z ościeżnicą ZOS: zamek mechaniczny na klucz, zawiasy czopowe Ø15, wkręcane – 3 szt., w kolorze cynk biały
 - bezprzylgowe SMART: zamek mechaniczny na klucz, zawiasy szczelinowe – 3 szt., w kolorze cynk biały
 - bezprzylgowe SIMPLE: zamek magnetyczny na klucz w kolorze chrom satyna, zawiasy ukryte – 2 szt., w kolorze chrom

OPCJE

| ZAMEK | |
|---|------------------|
| zmiana zamka na klucz na zamek z blokadą, na wkładkę patentową lub bez dolnego otworu | bez dopłaty |
| zmiana położenia zamka i dolnego zawiasu – zalecana dla drzwi o nietyповej wysokości | 70,00 (86,10) |
| zmiana koloru zamka magnetycznego z chrom na biały, czarny lub złoty | 50,00 (61,50) |
| reduktor średnicy pręta w zamku magnetycznym z blokadą, 6/4 mm, 35 mm, wymagany – cena za 1 szt., zalecamy montaż dwóch sztuk | 3,00 (3,69) |
| ZAWIASY | |
| dotychczasowy zawias | 20,00 (24,60) |
| zmiana koloru zawiasów w systemie SIMPLE z chrom na biały, czarny lub złoty | bez dopłaty |
| DRZWI NA MIARĘ | |
| przesuwne: naścienne, LOFT lub chowane w ścianę | 50,00 (61,50) |
| skośne – indywidualna ocena możliwości wykonania | 950,00 (1168,50) |
| dwuskrzydłowe: skrzydło bierne przylgowe, S2 w mm: 420-609 | 430,00 (528,90) |
| skrzydło bierne bezprzylgowe SMART lub SIMPLE, S2 w mm: 631, 731, 831, 931 | 90,00 (110,70) |
| dwuskrzydłowe: skrzydło bierne przylgowe, S2 w mm: 1010 | 160,00 (196,80) |
| skrzydło bierne bezprzylgowe SMART lub SIMPLE, S2 w mm: 1031 | |
| WENTYLACJA | |
| podcięcie wentylacyjne | 30,00 (36,90) |
| skrót rekuperacyjny 15 mm | 60,00 (73,80) |
| tuleje wentylacyjne: | |
| - metalowe okrągłe, kolor: nikiel, brąz (szt.) | 30,00 (36,90) |
| - z tworzywa, kwadratowe, kolor: biały, czarny mat, złoty, chrom, chrom satyna (szt.) | 16,00 (19,68) |
| INNE | |
| uszczelka opadająca | 100,00 (123,00) |
| ogranicznik kąta otwarcia w systemie bezprzylgowym SMART lub SIMPLE, S2 w mm: min. 720 | 650,00 (799,50) |

WARIANTY OŚCIEŻNICY

- stała: drewniana 44 (s. 214), MDF (s. 216)
- regulowana: DIN (s. 224), DUALE (s. 226), ZOS (s. 219)

CENNA INFORMACJA

Model nie jest dostępny w wersji „wyższej”. Maksymalna wysokość H2 skrzydła przylgowego wynosi 2030 mm, a skrzydła bezprzylgowego SMART lub SIMPLE 2017 mm.

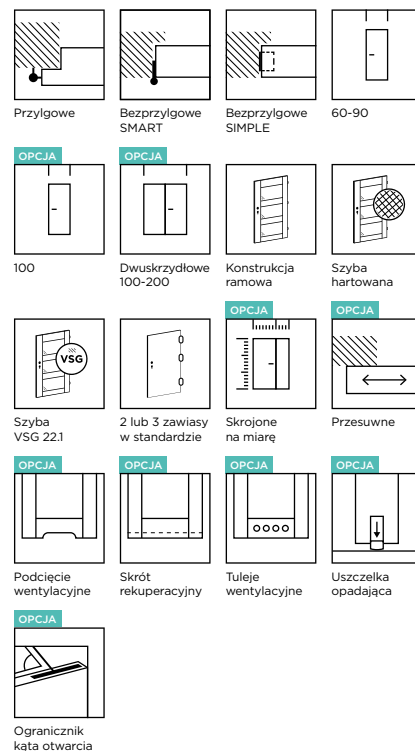

DOSTĘPNE KOLORY:

GRUPA PP



GRUPA CPL

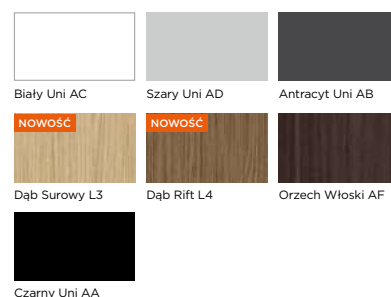

GRUPA CLPL



GRUPA FF

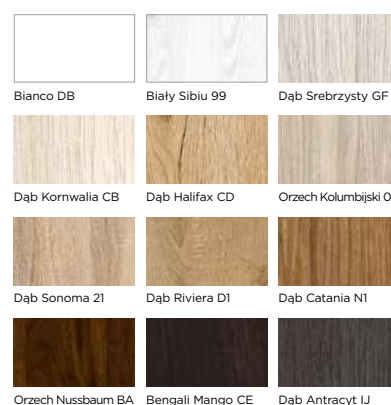

PRESTIGE PH-02, FF Dąb Kornwalia CB

PRESTIGE PH /



KOLOR: FF Orzech Nussbaum BA



PH-01



PH-02



PH-03



PH-04



PH-05



PH-06

CENNIK SKRZYDŁA DRZWIOWEGO w zł netto (brutto)

| Grupa kolorystyczna | Przylgowe | Bezprzylgowe SMART lub SIMPLE |
|---|-------------------|-------------------------------|
| Szyba: hartowana satyna lub skrzydło pełne | | |
| CPL, CLPL | 780,00 (959,40) | 850,00 (1045,50) |
| FF | 650,00 (799,50) | 720,00 (885,60) |
| Szyba: VSG 22.1 satyna | | |
| CPL, CLPL | 1060,00 (1303,80) | 1130,00 (1389,90) |
| FF | 930,00 (1143,90) | 1000,00 (1230,00) |
| Szyba: VSG 22.1 czarna | | |
| CPL, CLPL | 1200,00 (1476,00) | 1270,00 (1562,10) |
| FF | 1070,00 (1316,10) | 1140,00 (1402,20) |

WYMIARY

- przylgowe, S2×H2 w mm: „60”=644×2030, „70”=744×2030, „80”=844×2030, „90”=944×2030
- bezprzylgowe SMART lub SIMPLE, S2×H2 w mm: „60”=618×2017, „70”=718×2017, „80”=818×2017, „90”=918×2017
- nietyпова szerokość lub nietyпова wysokość wyklucza zastosowanie szyby hartowanej
- rysunki techniczne oraz pozostałe wymiary znajdują się w dziale INFORMACJE TECHNICZNE

OPCJE

| SZEROKOŚĆ | |
|--|-----------------|
| szerokość „100” | 50,00 (61,50) |
| nietyпова szerokość – węższe niż „60”, S2 w mm: min. 420 | 430,00 (528,90) |
| nietyпова szerokość – szyba Satin Deco, Lacomat lub VSG 22.1 satyna lub czarna | 210,00 (258,30) |
| WYSOKOŚĆ | |
| niższe do 60 mm | 60,00 (73,80) |
| niższe powyżej 60 mm – szyba Satin Deco, Lacomat lub VSG 22.1 satyna lub czarna, indywidualna ocena możliwości wykonania | 220,00 (270,60) |
| wyższe do 470 mm – szyba Satin Deco, Lacomat lub VSG 22.1 satyna lub czarna, indywidualna ocena możliwości wykonania, w skrzydle wyższym od 110 mm należy uwzględnić dopłatę za dodatkowy zawias | 270,00 (332,10) |

KONSTRUKCJA I WYPOSAŻENIE

- stabilna konstrukcja ramowa z MDF
- szyba o grubości 4 mm
- zamek i zawiasy:
 - przylgowe: zamek mechaniczny na klucz, zawiasy wzmocnione czopowe Ø15, wkręcane – 3 szt., w kolorze nikiel
 - przylgowe z ościeżnicą ZOS: zamek mechaniczny na klucz, zawiasy czopowe Ø15, wkręcane – 3 szt., w kolorze cynk biały
 - bezprzylgowe SMART: zamek mechaniczny na klucz, zawiasy szczelinowe – 3 szt., w kolorze cynk biały
 - bezprzylgowe SIMPLE: zamek magnetyczny na klucz w kolorze chrom satyna, zawiasy ukryte – 2 szt., w kolorze chrom

OPCJE

| ZAMEK | |
|---|------------------|
| zmiana zamka na klucz na zamek z blokadą, na wkładkę patentową lub bez dolnego otworu | bez dopłaty |
| zmiana położenia zamka i dolnego zawiasu – zalecana dla drzwi o nietyповej wysokości | 70,00 (86,10) |
| zmiana koloru zamka magnetycznego z chrom na biały, czarny lub złoty | 50,00 (61,50) |
| reduktor średnicy pręta w zamku magnetycznym z blokadą, 6/4 mm, 35 mm, wymagany – cena za 1 szt., zalecamy montaż dwóch sztuk | 3,00 (3,69) |
| ZAWIASY | |
| dodatkowy zawias | 20,00 (24,60) |
| zmiana koloru zawiasów w systemie SIMPLE z chrom na biały, czarny lub złoty | bez dopłaty |
| DRZWI NA MIARĘ | |
| przesuwne: naścienne, LOFT lub chowane w ścianę | 50,00 (61,50) |
| skośne – indywidualna ocena możliwości wykonania | 950,00 (1168,50) |
| dwuskrzydłowe: skrzydło bierne przylgowe, S2 w mm: 420-609 | 430,00 (528,90) |
| skrzydło bierne bezprzylgowe SMART lub SIMPLE, S2 w mm: 420-630 | |
| dwuskrzydłowe: skrzydło bierne przylgowe, S2 w mm: 610, 710, 810, 910 | 90,00 (110,70) |
| skrzydło bierne bezprzylgowe SMART lub SIMPLE, S2 w mm: 631, 731, 831, 931 | |
| dwuskrzydłowe: skrzydło bierne przylgowe, S2 w mm: 1010 | 160,00 (196,80) |
| skrzydło bierne bezprzylgowe SMART lub SIMPLE, S2 w mm: 1031 | |
| WENTYLACJA | |
| podcięcie wentylacyjne | 30,00 (36,90) |
| skrót rekuperacyjny 15 mm | 60,00 (73,80) |
| tuleje wentylacyjne: | |
| - metalowe okrągłe, kolor: nikiel, brąz (szt.) | 30,00 (36,90) |
| - z tworzywa, kwadratowe, kolor: biały, czarny mat, złoty, chrom, chrom satyna (szt.) | 16,00 (19,68) |
| INNE | |
| uszczelka opadająca | 100,00 (123,00) |
| ogranicznik kąta otwarcia w systemie bezprzylgowym SMART lub SIMPLE, S2 w mm: min. 720 | 650,00 (799,50) |

WARIANTY OŚCIEŻNIC

- stała: drewniana 44 (s. 214), MDF (s. 216)
- regulowana: DIN (s. 224), DUALE (s. 226), ZOS (s. 219)

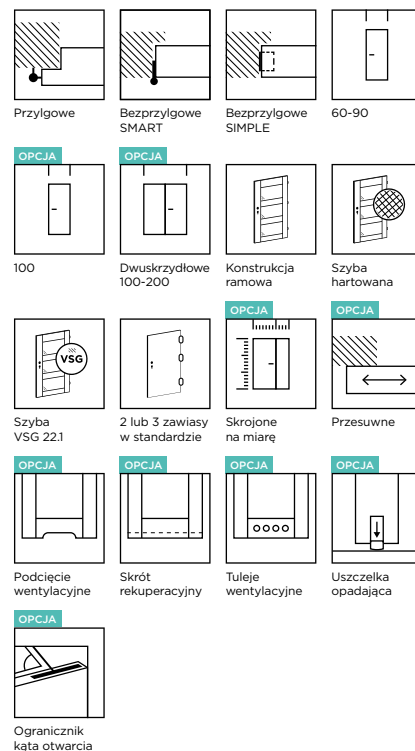

DOSTĘPNE KOLORY:

GRUPA CPL

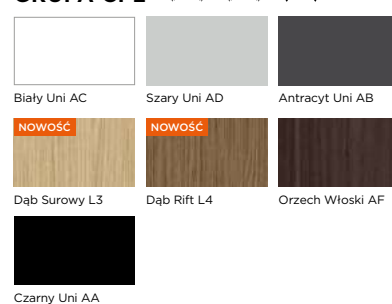

GRUPA CLPL

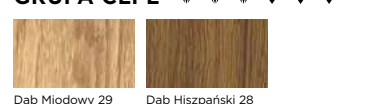

GRUPA FF

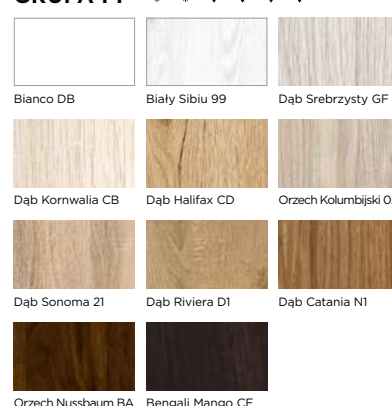

PRESTIGE PI-02, CLPL Dąb Hiszpański 28

PRESTIGE PI /



KOLOR: FF Bengali Mango CE



PI-01



PI-02



PI-03



PI-04



PI-05



PI-06

CENNIK SKRZYDŁA DRZWIOWEGO w zł netto (brutto)

| Grupa kolorystyczna | Przylgowe | Bezprzylgowe SMART lub SIMPLE |
|---|-------------------|-------------------------------|
| Szyba: hartowana satyna lub skrzydło pełne | | |
| CPL, CLPL | 780,00 (959,40) | 850,00 (1045,50) |
| FF | 690,00 (848,70) | 760,00 (934,80) |
| Szyba: VSG 22.1 satyna | | |
| CPL, CLPL | 1130,00 (1389,90) | 1200,00 (1476,00) |
| FF | 1040,00 (1279,20) | 1110,00 (1365,30) |
| Szyba: VSG 22.1 czarna | | |
| CPL, CLPL | 1305,00 (1605,15) | 1375,00 (1691,25) |
| FF | 1215,00 (1494,45) | 1285,00 (1580,55) |

WYMIARY

- przylgowe, S2×H2 w mm: „60”=644×2030, „70”=744×2030, „80”=844×2030, „90”=944×2030
- bezprzylgowe SMART lub SIMPLE, S2×H2 w mm: „60”=618×2017, „70”=718×2017, „80”=818×2017, „90”=918×2017
- nietyпова szerokość lub nietyпова wysokość wyklucza zastosowanie szyby hartowanej
- rysunki techniczne oraz pozostałe wymiary znajdują się w dziale INFORMACJE TECHNICZNE

OPCJE

| SZEROKOŚĆ | |
|--|-----------------|
| szerokość „100” | 50,00 (61,50) |
| nietyпова szerokość – węższe niż „60”, S2 w mm: min. 420 | 430,00 (528,90) |
| nietyпова szerokość – szyba Satin Deco, Lacomat lub VSG 22.1 satyna lub czarna | 210,00 (258,30) |
| WYSOKOŚĆ | |
| niższe do 60 mm | 60,00 (73,80) |
| niższe powyżej 60 mm – szyba Satin Deco, Lacomat lub VSG 22.1 satyna lub czarna, indywidualna ocena możliwości wykonania | 220,00 (270,60) |
| wyższe do 470 mm – szyba Satin Deco, Lacomat lub VSG 22.1 satyna lub czarna, indywidualna ocena możliwości wykonania, w skrzydle wyższym od 110 mm należy uwzględnić dopłatę za dodatkowy zawias | 270,00 (332,10) |

KONSTRUKCJA I WYPOSAŻENIE

- stabilna konstrukcja ramowa z MDF
- szyba o grubości 4 mm
- zamek i zawiasy:
 - przylgowe: zamek mechaniczny na klucz, zawiasy wzmocnione czopowe Ø15, wkręcane – 3 szt., w kolorze nikiel
 - przylgowe z ościeżnicą ZOS: zamek mechaniczny na klucz, zawiasy czopowe Ø15, wkręcane – 3 szt., w kolorze cynk biały
 - bezprzylgowe SMART: zamek mechaniczny na klucz, zawiasy szczelinowe – 3 szt., w kolorze cynk biały
 - bezprzylgowe SIMPLE: zamek magnetyczny na klucz w kolorze chrom satyna, zawiasy ukryte – 2 szt., w kolorze chrom

OPCJE

| ZAMEK | |
|---|------------------|
| zmiana zamka na klucz na zamek z blokadą, na wkładkę patentową lub bez dolnego otworu | bez dopłaty |
| zmiana położenia zamka i dolnego zawiasu – zalecana dla drzwi o nietyповej wysokości | 70,00 (86,10) |
| zmiana koloru zamka magnetycznego z chrom na biały, czarny lub złoty | 50,00 (61,50) |
| reduktor średnicy pręta w zamku magnetycznym z blokadą, 6/4 mm, 35 mm, wymagany – cena za 1 szt., zalecamy montaż dwóch sztuk | 3,00 (3,69) |
| ZAWIASY | |
| dodatkowy zawias | 20,00 (24,60) |
| zmiana koloru zawiasów w systemie SIMPLE z chrom na biały, czarny lub złoty | bez dopłaty |
| DRZWI NA MIARĘ | |
| przesuwne: naścienne, LOFT lub chowane w ścianę | 50,00 (61,50) |
| skośne – indywidualna ocena możliwości wykonania | 950,00 (1168,50) |
| dwuskrzydłowe: skrzydło bierne przylgowe, S2 w mm: 420-609 | 430,00 (528,90) |
| skrzydło bierne bezprzylgowe SMART lub SIMPLE, S2 w mm: 420-630 | |
| dwuskrzydłowe: skrzydło bierne przylgowe, S2 w mm: 610, 710, 810, 910 | 90,00 (110,70) |
| skrzydło bierne bezprzylgowe SMART lub SIMPLE, S2 w mm: 631, 731, 831, 931 | |
| dwuskrzydłowe: skrzydło bierne przylgowe, S2 w mm: 1010 | 160,00 (196,80) |
| skrzydło bierne bezprzylgowe SMART lub SIMPLE, S2 w mm: 1031 | |
| WENTYLACJA | |
| podcięcie wentylacyjne | 30,00 (36,90) |
| skrót rekuperacyjny 15 mm | 60,00 (73,80) |
| tuleje wentylacyjne: | |
| - metalowe okrągłe, kolor: nikiel, brąz (szt.) | 30,00 (36,90) |
| - z tworzywa, kwadratowe, kolor: biały, czarny mat, złoty, chrom, chrom satyna (szt.) | 16,00 (19,68) |
| INNE | |
| uszczelka opadająca | 100,00 (123,00) |
| ogranicznik kąta otwarcia w systemie bezprzylgowym SMART lub SIMPLE, S2 w mm: min. 720 | 650,00 (799,50) |

WARIANTY OŚCIEŻNIC

- stała: drewniana 44 (s. 214), MDF (s. 216)
- regulowana: DIN (s. 224), DUALE (s. 226), ZOS (s. 219)

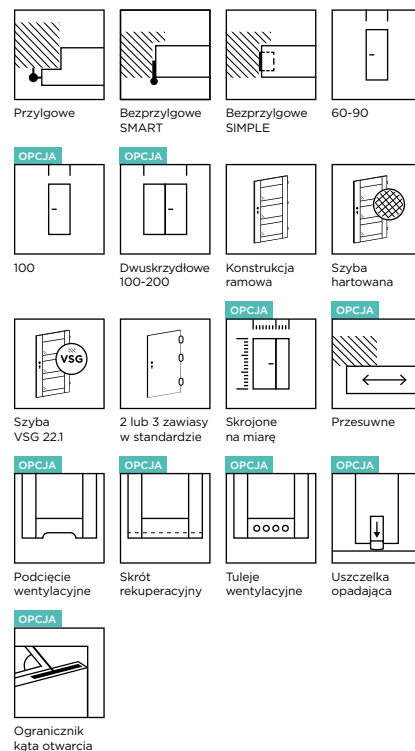

DOSTĘPNE KOLORY:

GRUPA CPL

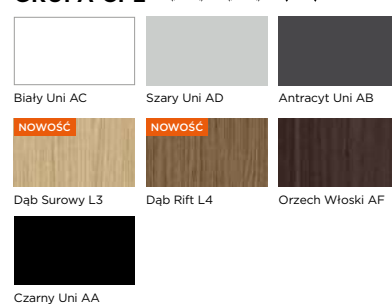

GRUPA CLPL

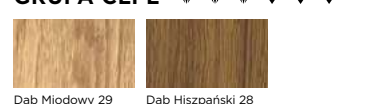

GRUPA FF

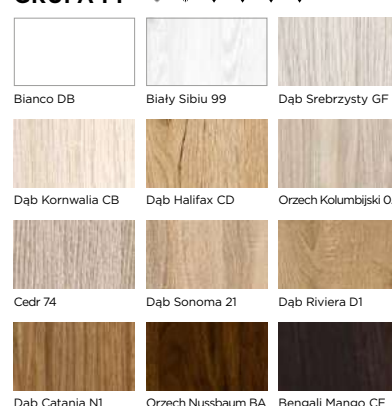



PRESTIGE PJ-01, FF Dąb Riviera D1

PRESTIGE PJ /

KOLOR: FF Orzech Kolumbijski 0A



PJ-01



PJ-02



PJ-03



PJ-04



PJ-05



PJ-06

CENNIK SKRZYDŁA DRZWIOWEGO w zł netto (brutto)

| Grupa kolorystyczna | Przylgowe | Bezprzylgowe SMART lub SIMPLE |
|---|------------------|-------------------------------|
| Szyba: hartowana satyna lub skrzydło pełne | | |
| PP, CPL, CLPL | 800,00 (984,00) | 870,00 (1070,10) |
| FF | 640,00 (787,20) | 710,00 (873,30) |
| Szyba: VSG 22.1 satyna | | |
| PP, CPL, CLPL | 890,00 (1094,70) | 960,00 (1180,80) |
| FF | 730,00 (897,90) | 800,00 (984,00) |
| Szyba: VSG 22.1 czarna | | |
| PP, CPL, CLPL | 935,00 (1150,05) | 1005,00 (1236,15) |
| FF | 775,00 (953,25) | 845,00 (1039,35) |

WYMIARY

- przylgowe, S2×H2 w mm: „60”=644×2030, „70”=744×2030, „80”=844×2030, „90”=944×2030
- bezprzylgowe SMART lub SIMPLE, S2×H2 w mm: „60”=618×2017, „70”=718×2017, „80”=818×2017, „90”=918×2017
- nietyпова szerokość lub nietyпова wysokość wyklucza zastosowanie szyby hartowanej
- rysunki techniczne oraz pozostałe wymiary znajdują się w dziale INFORMACJE TECHNICZNE

OPCJE

| SZEROKOŚĆ | |
|--|-----------------|
| szerokość „100” | 50,00 (61,50) |
| nietyпова szerokość – węższe niż „60”, S2 w mm: min. 420 | 430,00 (528,90) |
| nietyпова szerokość – szyba Satin Deco, Lacomat lub VSG 22.1 satyna lub czarna | 210,00 (258,30) |
| WYSOKOŚĆ | |
| niższe do 60 mm | 60,00 (73,80) |
| niższe powyżej 60 mm – szyba Satin Deco, Lacomat lub VSG 22.1 satyna lub czarna, indywidualna ocena możliwości wykonania | 220,00 (270,60) |
| wyższe do 470 mm – szyba Satin Deco, Lacomat lub VSG 22.1 satyna lub czarna, indywidualna ocena możliwości wykonania, w skrzydle wyższym od 110 mm należy uwzględnić dopłatę za dodatkowy zawias | 270,00 (332,10) |

KONSTRUKCJA I WYPOSAŻENIE

- stabilna konstrukcja ramowa z MDF
- szyba o grubości 4 mm
- zamek i zawiasy:
 - przylgowe: zamek mechaniczny na klucz, zawiasy wzmocnione czopowe Ø15, wkręcane – 3 szt., w kolorze nikiel
 - przylgowe z ościeżnicą ZOS: zamek mechaniczny na klucz, zawiasy czopowe Ø15, wkręcane – 3 szt., w kolorze cynk biały
 - bezprzylgowe SMART: zamek mechaniczny na klucz, zawiasy szczelinowe – 3 szt., w kolorze cynk biały
 - bezprzylgowe SIMPLE: zamek magnetyczny na klucz w kolorze chrom satyna, zawiasy ukryte – 2 szt., w kolorze chrom

OPCJE

| ZAMEK | |
|---|------------------|
| zmiana zamka na klucz na zamek z blokadą, na wkładkę patentową lub bez dolnego otworu | bez dopłaty |
| zmiana położenia zamka i dolnego zawiasu – zalecana dla drzwi o nietyповej wysokości | 70,00 (86,10) |
| zmiana koloru zamka magnetycznego z chrom na biały, czarny lub złoty | 50,00 (61,50) |
| reduktor średnicy pręta w zamku magnetycznym z blokadą, 6/4 mm, 35 mm, wymagany – cena za 1 szt., zalecamy montaż dwóch sztuk | 3,00 (3,69) |
| ZAWIASY | |
| dodatkowy zawias | 20,00 (24,60) |
| zmiana koloru zawiasów w systemie SIMPLE z chrom na biały, czarny lub złoty | bez dopłaty |
| DRZWI NA MIARĘ | |
| przesuwne: naścienne, LOFT lub chowane w ścianę | 50,00 (61,50) |
| skośne – indywidualna ocena możliwości wykonania | 950,00 (1168,50) |
| dwuskrzydłowe: skrzydło bierne przylgowe, S2 w mm: 420-609 | 430,00 (528,90) |
| skrzydło bierne bezprzylgowe SMART lub SIMPLE, S2 w mm: 420-630 | |
| dwuskrzydłowe: skrzydło bierne przylgowe, S2 w mm: 610, 710, 810, 910 | 90,00 (110,70) |
| skrzydło bierne bezprzylgowe SMART lub SIMPLE, S2 w mm: 631, 731, 831, 931 | |
| dwuskrzydłowe: skrzydło bierne przylgowe, S2 w mm: 1010 | 160,00 (196,80) |
| skrzydło bierne bezprzylgowe SMART lub SIMPLE, S2 w mm: 1031 | |
| WENTYLACJA | |
| podcięcie wentylacyjne | 30,00 (36,90) |
| skrót rekuperacyjny 15 mm | 60,00 (73,80) |
| tuleje wentylacyjne: | |
| - metalowe okrągłe, kolor: nikiel, brąz (szt.) | 30,00 (36,90) |
| - z tworzywa, kwadratowe, kolor: biały, czarny mat, złoty, chrom, chrom satyna (szt.) | 16,00 (19,68) |
| INNE | |
| uszczelka opadająca | 100,00 (123,00) |
| ogranicznik kąta otwarcia w systemie bezprzylgowym SMART lub SIMPLE, S2 w mm: min. 720 | 650,00 (799,50) |

WARIANTY OŚCIEŻNIC

- stała: drewniana 44 (s. 214), MDF (s. 216)
- regulowana: DIN (s. 224), DUALE (s. 226), ZOS (s. 219)

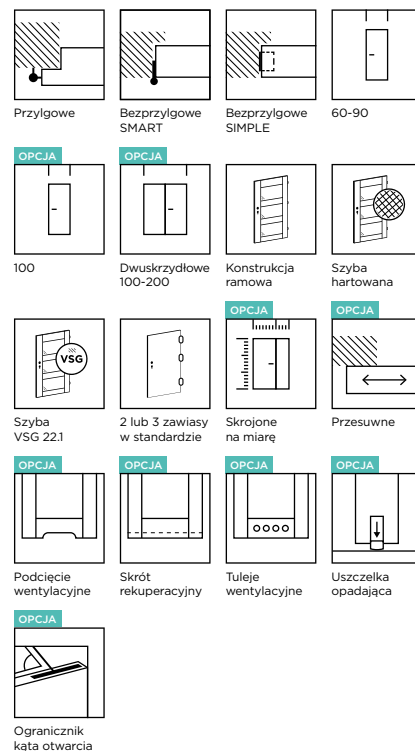

DOSTĘPNE KOLORY:

GRUPA PP



GRUPA CPL

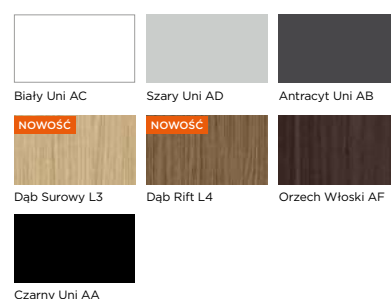

GRUPA CLPL

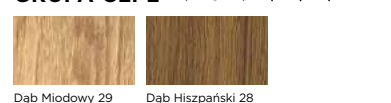

GRUPA FF

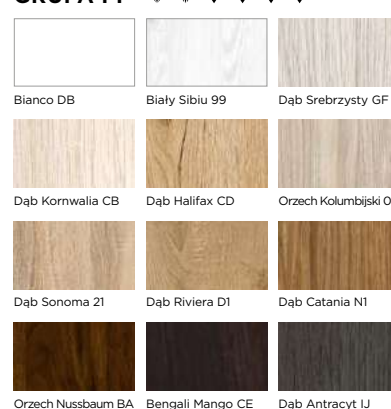



PRESTIGE PK-02, CLPL Dąb Miodowy 29

PRESTIGE PK /

KOLOR: CLPL Dąb Miodowy 29



PK-01

PK-02

PK-03

PK-04

PK-05

PK-06

PK-07

PK-08

CENNIK SKRZYDŁA DRZWIOWEGO w zł netto (brutto)

| Grupa kolorystyczna | Przylgowe | Bezprzylgowe SMART lub SIMPLE |
|---|-------------------|-------------------------------|
| Szyba: hartowana satyna lub skrzydło pełne | | |
| CPL, CLPL | 745,00 (916,35) | 815,00 (1002,45) |
| FF | 670,00 (824,10) | 740,00 (910,20) |
| Szyba: VSG 22.1 satyna | | |
| CPL, CLPL | 915,00 (1125,45) | 985,00 (1211,55) |
| FF | 840,00 (1033,20) | 910,00 (1119,30) |
| Szyba: VSG 22.1 czarna | | |
| CPL, CLPL | 1000,00 (1230,00) | 1070,00 (1316,10) |
| FF | 925,00 (1137,75) | 995,00 (1223,85) |

WYMIARY

- przylgowe, S2×H2 w mm: „60”=644×2030, „70”=744×2030, „80”=844×2030, „90”=944×2030
- bezprzylgowe SMART lub SIMPLE, S2×H2 w mm: „60”=618×2017, „70”=718×2017, „80”=818×2017, „90”=918×2017
- nietyпова szerokość lub nietyпова wysokość wyklucza zastosowanie szyby hartowanej
- rysunki techniczne oraz pozostałe wymiary znajdują się w dziale INFORMACJE TECHNICZNE

OPCJE

| SZEROKOŚĆ | |
|--|-----------------|
| szerokość „100” | 50,00 (61,50) |
| nietyпова szerokość – węższe niż „60”, S2 w mm: min. 420 | 430,00 (528,90) |
| nietyпова szerokość – szyba Satin Deco, Lacomat lub VSG 22.1 satyna lub czarna | 210,00 (258,30) |
| WYSOKOŚĆ | |
| niższe do 60 mm | 60,00 (73,80) |
| niższe powyżej 60 mm – szyba Satin Deco, Lacomat lub VSG 22.1 satyna lub czarna, indywidualna ocena możliwości wykonania | 220,00 (270,60) |
| wyższe do 470 mm – szyba Satin Deco, Lacomat lub VSG 22.1 satyna lub czarna, indywidualna ocena możliwości wykonania, w skrzydło wyższym od 110 mm należy uwzględnić dopłatę za dodatkowy zawias | 270,00 (332,10) |

KONSTRUKCJA I WYPOSAŻENIE

- stabilna konstrukcja ramowa z MDF
- szyba o grubości 4 mm
- zamek i zawiasy:
 - przylgowe: zamek mechaniczny na klucz, zawiasy wzmocnione czopowe Ø15, wkręcane – 3 szt., w kolorze nikiel
 - przylgowe z ościeżnicą ZOS: zamek mechaniczny na klucz, zawiasy czopowe Ø15, wkręcane – 3 szt., w kolorze cynk biały
 - bezprzylgowe SMART: zamek mechaniczny na klucz, zawiasy szczelinowe – 3 szt., w kolorze cynk biały
 - bezprzylgowe SIMPLE: zamek magnetyczny na klucz w kolorze chrom satyna, zawiasy ukryte – 2 szt., w kolorze chrom

OPCJE

| ZAMEK | |
|---|------------------|
| zmiana zamka na klucz na zamek z blokadą, na wkładkę patentową lub bez dolnego otworu | bez dopłaty |
| zmiana położenia zamka i dolnego zawiasu – zalecana dla drzwi o nietyповej wysokości | 70,00 (86,10) |
| zmiana koloru zamka magnetycznego z chrom na biały, czarny lub złoty | 50,00 (61,50) |
| reduktor średnicy pręta w zamku magnetycznym z blokadą, 6/4 mm, 35 mm, wymagany – cena za 1 szt., zalecamy montaż dwóch sztuk | 3,00 (3,69) |
| ZAWIASY | |
| dodatkowy zawias | 20,00 (24,60) |
| zmiana koloru zawiasów w systemie SIMPLE z chrom na biały, czarny lub złoty | bez dopłaty |
| DRZWI NA MIARĘ | |
| przesuwne: naścienne, LOFT lub chowane w ścianę | 50,00 (61,50) |
| skośne – indywidualna ocena możliwości wykonania | 950,00 (1168,50) |
| dwuskrzydłowe: skrzydło bierne przylgowe, S2 w mm: 420-609 | 430,00 (528,90) |
| skrzydło bierne bezprzylgowe SMART lub SIMPLE, S2 w mm: 420-630 | |
| dwuskrzydłowe: skrzydło bierne przylgowe, S2 w mm: 610, 710, 810, 910 | 90,00 (110,70) |
| skrzydło bierne bezprzylgowe SMART lub SIMPLE, S2 w mm: 631, 731, 831, 931 | |
| dwuskrzydłowe: skrzydło bierne przylgowe, S2 w mm: 1010 | 160,00 (196,80) |
| skrzydło bierne bezprzylgowe SMART lub SIMPLE, S2 w mm: 1031 | |
| WENTYLACJA | |
| podcięcie wentylacyjne | 30,00 (36,90) |
| skrót rekuperacyjny 15 mm | 60,00 (73,80) |
| tuleje wentylacyjne: | |
| - metalowe okrągłe, kolor: nikiel, brąz (szt.) | 30,00 (36,90) |
| - z tworzywa, kwadratowe, kolor: biały, czarny mat, złoty, chrom, chrom satyna (szt.) | 16,00 (19,68) |
| INNE | |
| uszczelka opadająca | 100,00 (123,00) |
| ogranicznik kąta otwarcia w systemie bezprzylgowym SMART lub SIMPLE, S2 w mm: min. 720 | 650,00 (799,50) |

WARIANTY OŚCIEŻNIC

- stała: drewniana 44 (s. 214), MDF (s. 216)
- regulowana: DIN (s. 224), DUALE (s. 226), ZOS (s. 219)

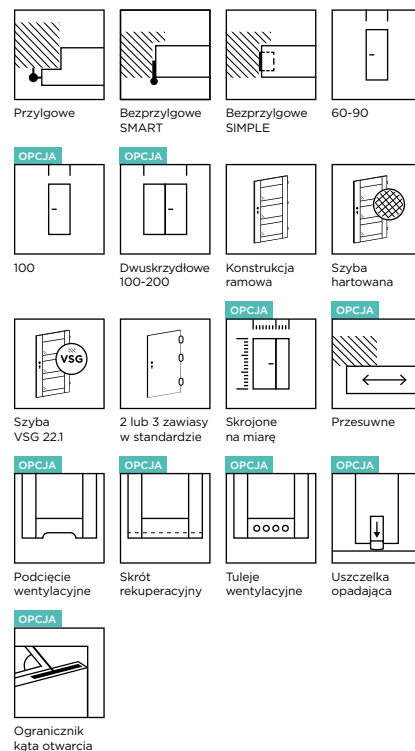

DOSTĘPNE KOLORY:

GRUPA CPL

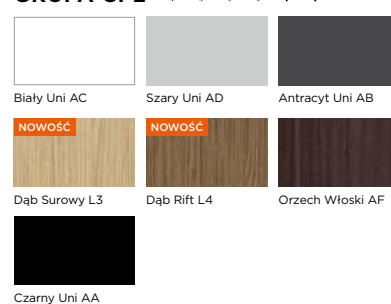

GRUPA CLPL

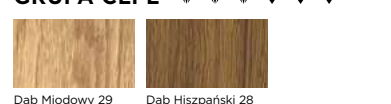

GRUPA FF

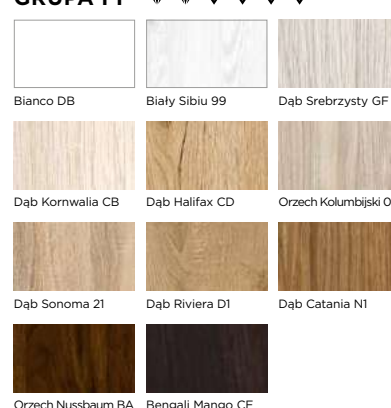



PRESTIGE PL-02, CPL Orzech Włoski AF

PRESTIGE PL /

KOLOR: CLPL Dąb Miodowy 29



PL-01



PL-02



PL-03



PL-04



PL-05



PL-06

CENNIK SKRZYDŁA DRZWIOWEGO w zł netto (brutto)

| Grupa kolorystyczna | Przylgowe | Bezprzylgowe SMART lub SIMPLE |
|---|------------------|-------------------------------|
| Szyba: hartowana satyna lub skrzydło pełne | | |
| PP, CPL, CLPL | 890,00 (1094,70) | 960,00 (1180,80) |
| FF | 725,00 (891,75) | 795,00 (977,85) |
| Szyba: VSG 22.1 satyna | | |
| PP, CPL, CLPL | 940,00 (1156,20) | 1010,00 (1242,30) |
| FF | 775,00 (953,25) | 845,00 (1039,35) |
| Szyba: VSG 22.1 czarna | | |
| PP, CPL, CLPL | 965,00 (1186,95) | 1035,00 (1273,05) |
| FF | 800,00 (984,00) | 870,00 (1070,10) |

WYMIARY

- przylgowe, S2×H2 w mm: „60”=644×2030, „70”=744×2030, „80”=844×2030, „90”=944×2030
- bezprzylgowe SMART lub SIMPLE, S2×H2 w mm: „60”=618×2017, „70”=718×2017, „80”=818×2017, „90”=918×2017
- nietyпова szerokość lub nietyпова wysokość wyklucza zastosowanie szyby hartowanej
- rysunki techniczne oraz pozostałe wymiary znajdują się w dziale INFORMACJE TECHNICZNE

OPCJE

| SZEROKOŚĆ | |
|--|-----------------|
| szerokość „100” | 50,00 (61,50) |
| nietyпова szerokość – węższe niż „60”, S2 w mm: min. 420 | 430,00 (528,90) |
| nietyпова szerokość – szyba Satin Deco, Lacomat lub VSG 22.1 satyna lub czarna | 210,00 (258,30) |
| WYSOKOŚĆ | |
| niższe do 60 mm | 60,00 (73,80) |
| niższe powyżej 60 mm – szyba Satin Deco, Lacomat lub VSG 22.1 satyna lub czarna, indywidualna ocena możliwości wykonania | 220,00 (270,60) |
| wyższe do 470 mm – szyba Satin Deco, Lacomat lub VSG 22.1 satyna lub czarna, indywidualna ocena możliwości wykonania, w skrzydle wyższym od 110 mm należy uwzględnić dopłatę za dodatkowy zawias | 270,00 (332,10) |

KONSTRUKCJA I WYPOSAŻENIE

- stabilna konstrukcja ramowa z MDF
- szyba o grubości 4 mm
- zamek i zawiasy:
 - przylgowe: zamek mechaniczny na klucz, zawiasy wzmocnione czopowe Ø15, wkręcane – 3 szt., w kolorze nikiel
 - przylgowe z ościeżnicą ZOS: zamek mechaniczny na klucz, zawiasy czopowe Ø15, wkręcane – 3 szt., w kolorze cynk biały
 - bezprzylgowe SMART: zamek mechaniczny na klucz, zawiasy szczelinowe – 3 szt., w kolorze cynk biały
 - bezprzylgowe SIMPLE: zamek magnetyczny na klucz w kolorze chrom satyna, zawiasy ukryte – 2 szt., w kolorze chrom

OPCJE

| ZAMEK | |
|---|------------------|
| zmiana zamka na klucz na zamek z blokadą, na wkładkę patentową lub bez dolnego otworu | bez dopłaty |
| zmiana położenia zamka i dolnego zawiasu – zalecana dla drzwi o nietyповej wysokości | 70,00 (86,10) |
| zmiana koloru zamka magnetycznego z chrom na biały, czarny lub złoty | 50,00 (61,50) |
| reduktor średnicy pręta w zamku magnetycznym z blokadą, 6/4 mm, 35 mm, wymagany – cena za 1 szt., zalecamy montaż dwóch sztuk | 3,00 (3,69) |
| ZAWIASY | |
| dodatkowy zawias | 20,00 (24,60) |
| zmiana koloru zawiasów w systemie SIMPLE z chrom na biały, czarny lub złoty | bez dopłaty |
| DRZWI NA MIARĘ | |
| przesuwne: naścienne, LOFT lub chowane w ścianę | 50,00 (61,50) |
| skośne – indywidualna ocena możliwości wykonania | 950,00 (1168,50) |
| dwuskrzydłowe: skrzydło bierne przylgowe, S2 w mm: 420-609 | 430,00 (528,90) |
| skrzydło bierne bezprzylgowe SMART lub SIMPLE, S2 w mm: 420-630 | |
| dwuskrzydłowe: skrzydło bierne przylgowe, S2 w mm: 610, 710, 810, 910 | 90,00 (110,70) |
| skrzydło bierne bezprzylgowe SMART lub SIMPLE, S2 w mm: 631, 731, 831, 931 | |
| dwuskrzydłowe: skrzydło bierne przylgowe, S2 w mm: 1010 | 160,00 (196,80) |
| skrzydło bierne bezprzylgowe SMART lub SIMPLE, S2 w mm: 1031 | |
| WENTYLACJA | |
| podcięcie wentylacyjne | 30,00 (36,90) |
| skrót rekuperacyjny 15 mm | 60,00 (73,80) |
| tuleje wentylacyjne: | |
| - metalowe okrągłe, kolor: nikiel, brąz (szt.) | 30,00 (36,90) |
| - z tworzywa, kwadratowe, kolor: biały, czarny mat, złoty, chrom, chrom satyna (szt.) | 16,00 (19,68) |
| INNE | |
| uszczelka opadająca | 100,00 (123,00) |
| ogranicznik kąta otwarcia w systemie bezprzylgowym SMART lub SIMPLE, S2 w mm: min. 720 | 650,00 (799,50) |

WARIANTY OŚCIEŻNIC

- stała: drewniana 44 (s. 214), MDF (s. 216)
- regulowana: DIN (s. 224), DUALE (s. 226), ZOS (s. 219)

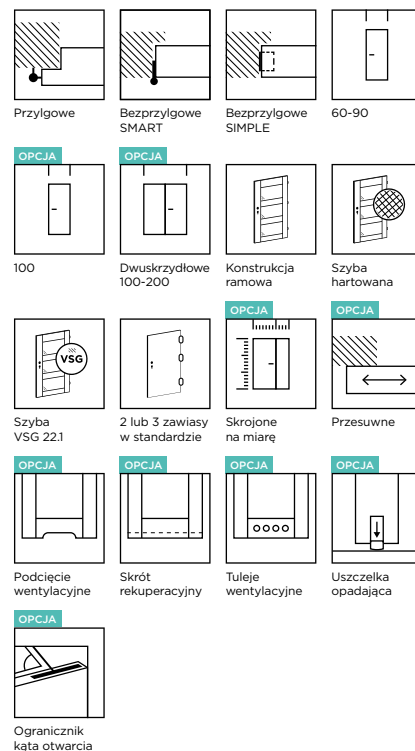

DOSTĘPNE KOLORY:

GRUPA PP



GRUPA CPL

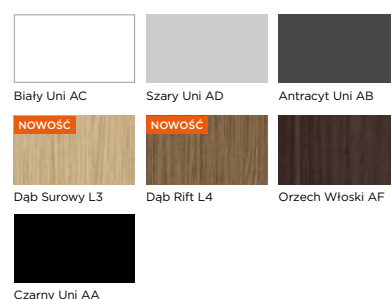

GRUPA CLPL

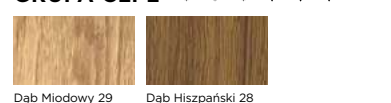

GRUPA FF

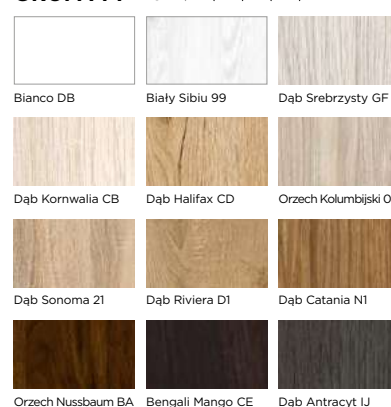



PRESTIGE PN-01, CPL Orzech Włoski AF

PRESTIGE PN /

KOLOR: FF Dąb Kornwalia CB



PN-01



PN-02



PN-03



PN-04



PN-05



PN-06

CENNIK SKRZYDŁA DRZWIOWEGO w zł netto (brutto)

| Grupa kolorystyczna | Przylgowe | Bezprzylgowe SMART lub SIMPLE |
|---|------------------|-------------------------------|
| Szyba: hartowana satyna lub skrzydło pełne | | |
| PP, CPL, CLPL | 775,00 (953,25) | 845,00 (1039,35) |
| FF | 620,00 (762,60) | 690,00 (848,70) |
| Szyba: VSG 22.1 satyna | | |
| PP, CPL, CLPL | 885,00 (1088,55) | 955,00 (1174,65) |
| FF | 730,00 (897,90) | 800,00 (984,00) |
| Szyba: VSG 22.1 czarna | | |
| PP, CPL, CLPL | 940,00 (1156,20) | 1010,00 (1242,30) |
| FF | 785,00 (965,55) | 855,00 (1051,65) |

WYMIARY

- przylgowe, S2×H2 w mm: „60”=644×2030, „70”=744×2030, „80”=844×2030, „90”=944×2030
- bezprzylgowe SMART lub SIMPLE, S2×H2 w mm: „60”=618×2017, „70”=718×2017, „80”=818×2017, „90”=918×2017
- nietypową szerokość lub nietypową wysokość wyklucza zastosowanie szyby hartowanej
- rysunki techniczne oraz pozostałe wymiary znajdują się w dziale INFORMACJE TECHNICZNE

OPCJE

| SZEROKOŚĆ | |
|--|-----------------|
| szerokość „100” | 50,00 (61,50) |
| nietypową szerokość – węższe niż „60”, S2 w mm: min. 420 | 430,00 (528,90) |
| nietypową szerokość – szyba Satin Deco, Lacomat lub VSG 22.1 satyna lub czarna | 210,00 (258,30) |
| WYSOKOŚĆ | |
| niższe do 60 mm | 60,00 (73,80) |
| niższe powyżej 60 mm – szyba Satin Deco, Lacomat lub VSG 22.1 satyna lub czarna, indywidualna ocena możliwości wykonania | 220,00 (270,60) |

KONSTRUKCJA I WYPOSAŻENIE

- stabilna konstrukcja ramowa z MDF
- szyba o grubości 4 mm
- zamek i zawiasy:
 - przylgowe: zamek mechaniczny na klucz, zawiasy wzmocnione czopowe Ø15, wkręcane – 3 szt., w kolorze nikiel
 - przylgowe z ościeżnicą ZOS: zamek mechaniczny na klucz, zawiasy czopowe Ø15, wkręcane – 3 szt., w kolorze cynk biały
 - bezprzylgowe SMART: zamek mechaniczny na klucz, zawiasy szczelinowe – 3 szt., w kolorze cynk biały
 - bezprzylgowe SIMPLE: zamek magnetyczny na klucz w kolorze chrom satyna, zawiasy ukryte – 2 szt., w kolorze chrom

OPCJE

| ZAMEK | |
|---|------------------|
| zmiana zamka na klucz na zamek z blokadą, na wkładkę patentową lub bez dolnego otworu | bez dopłaty |
| zmiana położenia zamka i dolnego zawiasu – zalecana dla drzwi o nietypowej wysokości | 70,00 (86,10) |
| zmiana koloru zamka magnetycznego z chrom na biały, czarny lub złoty | 50,00 (61,50) |
| reduktor średnicy pręta w zamku magnetycznym z blokadą, 6/4 mm, 35 mm, wymagany – cena za 1 szt., zalecamy montaż dwóch sztuk | 3,00 (3,69) |
| ZAWIASY | |
| dotychczasowy zawias | 20,00 (24,60) |
| zmiana koloru zawiasów w systemie SIMPLE z chrom na biały, czarny lub złoty | bez dopłaty |
| DRZWI NA MIARĘ | |
| przesuwne: naścienne, LOFT lub chowane w ścianę | 50,00 (61,50) |
| skośne – indywidualna ocena możliwości wykonania | 950,00 (1168,50) |
| dwuskrzydłowe: skrzydło bierne przylgowe, S2 w mm: 420-609 | |
| skrzydło bierne bezprzylgowe SMART lub SIMPLE, S2 w mm: 420-630 | 430,00 (528,90) |
| dwuskrzydłowe: skrzydło bierne przylgowe, S2 w mm: 610, 710, 810, 910 | |
| skrzydło bierne bezprzylgowe SMART lub SIMPLE, S2 w mm: 631, 731, 831, 931 | 90,00 (110,70) |
| dwuskrzydłowe: skrzydło bierne przylgowe, S2 w mm: 1010 | |
| skrzydło bierne bezprzylgowe SMART lub SIMPLE, S2 w mm: 1031 | 160,00 (196,80) |
| WENTYLACJA | |
| podcięcie wentylacyjne | 30,00 (36,90) |
| skrót rekuperacyjny 15 mm | 60,00 (73,80) |
| tuleje wentylacyjne: | |
| - metalowe okrągłe, kolor: nikiel, brąz (szt.) | 30,00 (36,90) |
| - z tworzywa, kwadratowe, kolor: biały, czarny mat, złoty, chrom, chrom satyna (szt.) | 16,00 (19,68) |
| INNE | |
| uszczelka opadająca | 100,00 (123,00) |
| ogranicznik kąta otwarcia w systemie bezprzylgowym SMART lub SIMPLE, S2 w mm: min. 720 | 650,00 (799,50) |

WARIANTY OŚCIEŻNIC

- stała: drewniana 44 (s. 214), MDF (s. 216)
- regulowana: DIN (s. 224), DUALE (s. 226), ZOS (s. 219)

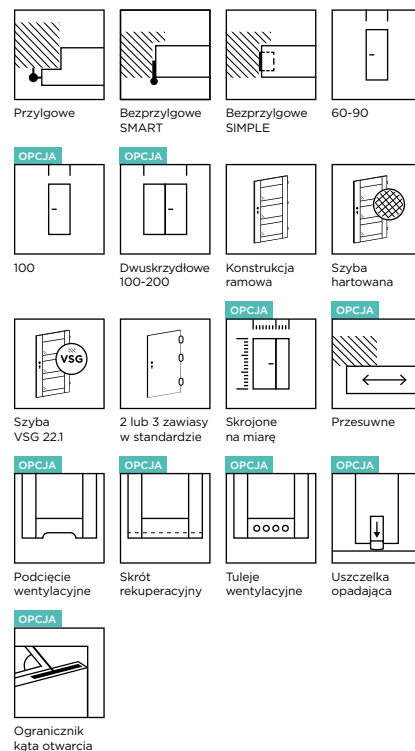

DOSTĘPNE KOLORY:

GRUPA PP



GRUPA CPL

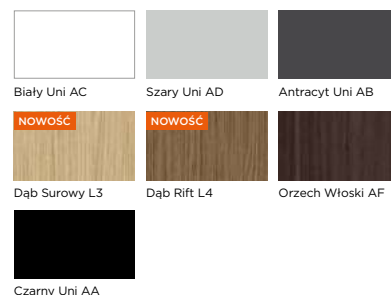

GRUPA CLPL



GRUPA FF

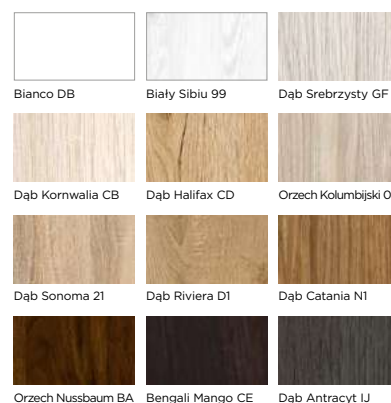

CENNA INFORMACJA

Model nie jest dostępny w wersji „wyższej”. Maksymalna wysokość H2 skrzydła przylgowego wynosi 2030 mm, a skrzydła bezprzylgowego SMART lub SIMPLE 2017 mm.





PRESTIGE PO-01 / CLPL Dab Miodowy 29

PRESTIGE **PO-01** /

KOLOR: FF Orzech Kolumbijski OA



PO-01

CENNIK SKRZYDŁA DRZWIOWEGO w zł netto (brutto)

| Grupa kolorystyczna | Przylgowe | Bezprylgowe SMART lub SIMPLE |
|---------------------|-----------------|------------------------------|
| PP, CPL, CLPL | 760,00 (934,80) | 830,00 (1020,90) |
| FF | 590,00 (725,70) | 660,00 (811,80) |

WYMIARY

- prylgowe, S2×H2 w mm: „60”=644×2030, „70”=744×2030, „80”=844×2030, „90”=944×2030
- bezprylgowe SMART lub SIMPLE, S2×H2 w mm: „60”=618×2017, „70”=718×2017, „80”=818×2017, „90”=918×2017
- rysunki techniczne oraz pozostałe wymiary znajdują się w dziale INFORMACJE TECHNICZNE

OPCJE

| SZEROKOŚĆ | |
|--|-----------------|
| szerokość „100” | 50,00 (61,50) |
| nietypowa szerokość – węższe niż „60”, S2 w mm: min. 420 | 430,00 (528,90) |
| nietypowa szerokość | 210,00 (258,30) |
| WYSOKOŚĆ | |
| niższe do 60 mm | 60,00 (73,80) |

KONSTRUKCJA I WYPOSAŻENIE

- stabilna konstrukcja ramowa z MDF
- zamek i zawiasy:
 - prylgowe: zamek mechaniczny na klucz, zawiasy wzmocnione czopowe Ø15, wkręcane – 3 szt., w kolorze nikiel
 - prylgowe z ościeżnicą ZOS: zamek mechaniczny na klucz, zawiasy czopowe Ø15, wkręcane – 3 szt., w kolorze cynk biały
 - bezprylgowe SMART: zamek mechaniczny na klucz, zawiasy szczelinowe – 3 szt., w kolorze cynk biały
 - bezprylgowe SIMPLE: zamek magnetyczny na klucz w kolorze chrom satyna, zawiasy ukryte – 2 szt., w kolorze chrom

OPCJE

| ZAMEK | |
|---|---------------|
| zmiana zamka na klucz na zamek z blokadą, na wkładkę patentową lub bez dolnego otworu | bez dopłaty |
| zmiana położenia zamka i dolnego zawiasu – zalecana dla drzwi o nietypowej wysokości | 70,00 (86,10) |
| zmiana koloru zamka magnetycznego z chrom na biały, czarny lub złoty | 50,00 (61,50) |
| reduktor średnicy pręta w zamku magnetycznym z blokadą, 6/4 mm, 35 mm, wymagany – cena za 1 szt., zalecamy montaż dwóch sztuk | 3,00 (3,69) |

ZAWIASY

| | |
|---|---------------|
| dodatkowy zawias | 20,00 (24,60) |
| zmiana koloru zawiasów w systemie SIMPLE z chrom na biały, czarny lub złoty | bez dopłaty |

DRZWI NA MIARĘ

| | |
|---|------------------|
| przesuwne: naścienne, LOFT lub chowane w ścianę | 50,00 (61,50) |
| skośne – indywidualna ocena możliwości wykonania | 950,00 (1168,50) |
| dwuskrzydłowe: skrzydło bierne przylgowe, S2 w mm: 420-609 | 430,00 (528,90) |
| skrzydło bierne bezprylgowe SMART lub SIMPLE, S2 w mm: 420-630 | |
| dwuskrzydłowe: skrzydło bierne przylgowe, S2 w mm: 610, 710, 810, 910 | 90,00 (110,70) |
| skrzydło bierne bezprylgowe SMART lub SIMPLE, S2 w mm: 631, 731, 831, 931 | |
| dwuskrzydłowe: skrzydło bierne przylgowe, S2 w mm: 1010 | 160,00 (196,80) |
| skrzydło bierne bezprylgowe SMART lub SIMPLE, S2 w mm: 1031 | |

WENTYLACJA

| | |
|---|---------------|
| podcięcie wentylacyjne | 30,00 (36,90) |
| skrót rekuperacyjny 15 mm | 60,00 (73,80) |
| tuleje wentylacyjne: | |
| - metalowe okrągłe, kolor: nikiel, brąz (szt.) | 30,00 (36,90) |
| - z tworzywa, kwadratowe, kolor: biały, czarny mat, złoty, chrom, chrom satyna (szt.) | 16,00 (19,68) |

INNE

| | |
|---|-----------------|
| uszczelka opadająca | 100,00 (123,00) |
| ogranicznik kąta otwarcia w systemie bezprylgowym SMART lub SIMPLE, S2 w mm: min. 720 | 650,00 (799,50) |

WARIANTY OŚCIEŻNIC

- stała: drewniana 44 (s. 214), MDF (s. 216)
- regulowana: DIN (s. 224), DUALE (s. 226), ZOS (s. 219)

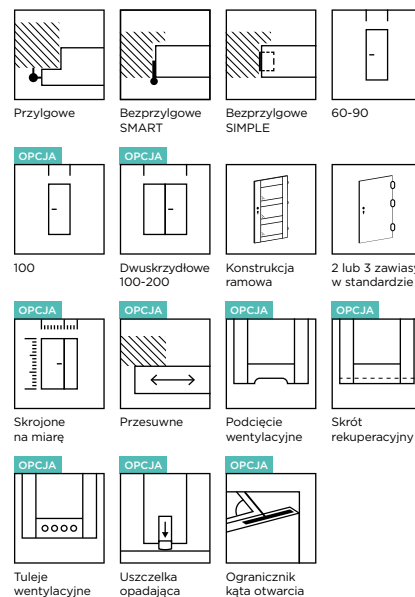

DOSTĘPNE KOLORY:

GRUPA PP



GRUPA CPL

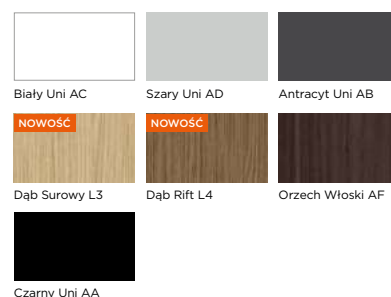

GRUPA CLPL



GRUPA FF

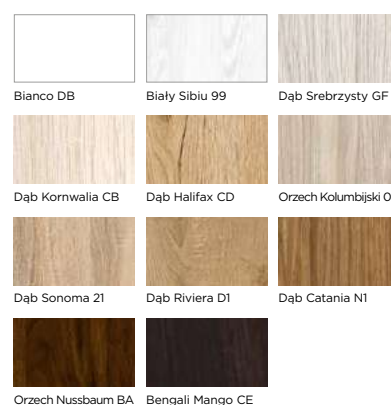

CENNA INFORMACJA

Model nie jest dostępny w wersji „wyższej”. Maksymalna wysokość H2 skrzydła przylgowego wynosi 2030 mm, a skrzydła bezprylgowego SMART lub SIMPLE 2017 mm.



PRESTIGE PO-10, FF Bengali Mango CE
lustró grafitowe po stronie szer. całkowitej S2

PRESTIGE PO-04, FF Bengali Mango CE

PRESTIGE PO /

KOLOR: FF Orzech Kolumbijski 0A



PO-04



PO-07

po stronie felcu S1: lustró
po stronie szerokości całkowitej S2: plynca

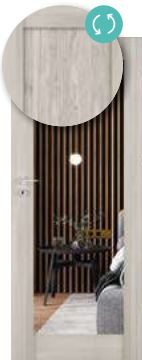

PO-08

po stronie felcu S1: plynca
po stronie szerokości całkowitej S2: lustró



PO-09

po stronie felcu S1: lustró grafitowe
po stronie szerokości całkowitej S2: plynca

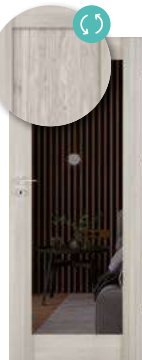

PO-10

po stronie felcu S1: plynca
po stronie szerokości całkowitej S2: lustró grafitowe



PO-17

NOWOŚĆ
szyba VSG 22.1 czarna



PO-05

szyba hartowana fazowana satyna
faza przezroczysta



PO-06

szyba hartowana fazowana przezroczysta
faza przezroczysta



PO-11

szyba VisioSun, struktura ryfiowana szkła
po stronie szerokości całkowitej S2



PO-12

szyba hartowana satyna



PO-13

szyba VSG 22.1 satyna



PO-14

szyba VSG 33.1 fazowana satyna
faza nieprzezroczysta



PO-15

szyba VSG 33.1 fazowana przezroczysta
faza przezroczysta

CENNIK SKRZYDŁA DRZWIOWEGO w zł netto (brutto)

| Grupa kolorystyczna | Przylgowe | Bezprzylgowe SMART lub SIMPLE |
|---|-------------------|-------------------------------|
| PO-04 skrzydło pełne | | |
| PP, CPL, CLPL | 760,00 (934,80) | 830,00 (1020,90) |
| FF | 590,00 (725,70) | 660,00 (811,80) |
| PO-05 - PO-13 szyba: hartowana fazowana satyna lub przezroczysta, lustro lub lustro grafitowe + płycina, Visiosun, hartowana satyna, VSG 22.1 satyna | | |
| PP, CPL, CLPL | 1300,00 (1599,00) | 1370,00 (1685,10) |
| FF | 1230,00 (1512,90) | 1300,00 (1599,00) |
| PO-14, PO-15, PO-17 szyba: VSG 33.1 fazowana satyna, przezroczysta lub VSG 22.1 czarna | | |
| PP, CPL, CLPL | 1520,00 (1869,60) | 1590,00 (1955,70) |
| FF | 1450,00 (1783,50) | 1520,00 (1869,60) |

WYMIARY

- przylgowe, S2xH2 w mm: „60”=644x2030, „70”=744x2030, „80”=844x2030, „90”=944x2030
- bezprzylgowe SMART lub SIMPLE, S2xH2 w mm: „60”=618x2017, „70”=718x2017, „80”=818x2017, „90”=918x2017
- rysunki techniczne oraz pozostałe wymiary znajdują się w dziale INFORMACJE TECHNICZNE

OPCJE

| SZEROKOŚĆ | |
|--|-----------------|
| szerokość „100” | 50,00 (61,50) |
| nietyпова szerokość – węższe niż „60”, S2 w mm: min. 420 | 430,00 (528,90) |
| nietyпова szerokość | 210,00 (258,30) |
| WYSOKOŚĆ | |
| niższe do 60 mm | 60,00 (73,80) |
| niższe powyżej 60 mm | 220,00 (270,60) |
| wyższe do 270 mm – dot. typów z szybą fazowaną: PO-05, PO-06, PO-14, PO-15, w skrzydle wyższym od 110 mm należy uwzględnić dopłatę za dodatkowy zawias | 270,00 (332,10) |
| wyższe do 470 mm – dot. pozostałych typów niewymienionych powyżej, w skrzydle wyższym od 110 mm należy uwzględnić dopłatę za dodatkowy zawias | 270,00 (332,10) |

KONSTRUKCJA I WYPOSAŻENIE

- stabilna konstrukcja ramowa z MDF
- wypełnienie:
 - PO-05: szyba hartowana fazowana satyna, grub. 6 mm
 - PO-06: szyba hartowana fazowana przezroczysta, grub. 6 mm
 - PO-07: płycina i lustro po stronie felcu S1, grub. 4 mm
 - PO-08: płycina i lustro po stronie szerokości całkowitej S2, grub. 4 mm
 - PO-09: płycina i lustro grafitowe po stronie felcu S1, grub. 4 mm
 - PO-10: płycina i lustro grafitowe po stronie szerokości całkowitej S2, grub. 4 mm
 - PO-11: szyba Visiosun, struktura ryflowana szkła po stronie szerokości całkowitej S2, grub. 4 mm
 - PO-12: szyba hartowana satyna, grub. 4 mm
 - PO-13: szyba VSG 22.1 satyna, grub. 4 mm
 - PO-14: szyba VSG 33.1 satyna fazowana, faza satynowa nieprzezroczysta, grub. 6 mm
 - PO-15: szyba VSG 33.1 przezroczysta fazowana, faza przezroczysta, grub. 6 mm
 - PO-17: szyba VSG 22.1 czarna, grub. 4 mm
- zamek i zawiasy:
 - przylgowe: zamek mechaniczny na klucz, zawiasy wzmocnione czopowe Ø15, wkręcane – 3 szt., w kolorze nikiel
 - przylgowe z ościeżnicą ZOS: zamek mechaniczny na klucz, zawiasy czopowe Ø15, wkręcane – 3 szt., w kolorze cynk biały
 - bezprzylgowe SMART: zamek mechaniczny na klucz, zawiasy szczelinowe – 3 szt., w kolorze cynk biały
 - bezprzylgowe SIMPLE: zamek magnetyczny na klucz w kolorze chrom satyna, zawiasy ukryte – 2 szt., w kolorze chrom

OPCJE

| ZAMEK | |
|---|------------------|
| zmiana zamka na klucz na zamek z blokadą, na wkładkę patentową lub bez dolnego otworu | bez dopłaty |
| zmiana położenia zamka i dolnego zawiasu – zalecana dla drzwi o nietyповej wysokości | 70,00 (86,10) |
| zmiana koloru zamka magnetycznego z chrom na biały, czarny lub złoty | 50,00 (61,50) |
| reduktor średnicy pręta w zamku magnetycznym z blokadą, 6/4 mm, 35 mm, wymagany – cena za 1 szt., zalecamy montaż dwóch sztuk | 3,00 (3,69) |
| ZAWIASY | |
| dodatkowy zawias | 20,00 (24,60) |
| zmiana koloru zawiasów w systemie SIMPLE z chrom na biały, czarny lub złoty | bez dopłaty |
| DRZWI NA MIARĘ | |
| przesuwne: naścienne, LOFT lub chowane w ścianę | 50,00 (61,50) |
| skośne – wyłącznie typ PO-04, indywidualna ocena możliwości wykonania | 950,00 (1168,50) |
| dwuskrzydłowe: skrzydło bierne przylgowe, S2 w mm: 420-609 | |
| skrzydło bierne bezprzylgowe SMART lub SIMPLE, S2 w mm: 420-630 | 430,00 (528,90) |
| dwuskrzydłowe: skrzydło bierne przylgowe, S2 w mm: 610, 710, 810, 910 | |
| skrzydło bierne bezprzylgowe SMART lub SIMPLE, S2 w mm: 631, 731, 831, 931 | 90,00 (110,70) |
| dwuskrzydłowe: skrzydło bierne przylgowe, S2 w mm: 1010 | |
| skrzydło bierne bezprzylgowe SMART lub SIMPLE, S2 w mm: 1031 | 160,00 (196,80) |
| WENTYLACJA | |
| podcięcie wentylacyjne | 30,00 (36,90) |
| skrót rekuperacyjny 15 mm | 60,00 (73,80) |
| tuleje wentylacyjne: | |
| - metalowe okrągłe, kolor: nikiel, brąz (szt.) | 30,00 (36,90) |
| - z tworzywa, kwadratowe, kolor: biały, czarny mat, złoty, chrom, chrom satyna (szt.) | 16,00 (19,68) |
| INNE | |
| uszczelka opadająca | 100,00 (123,00) |
| ogranicznik kąta otwarcia w systemie bezprzylgowym SMART lub SIMPLE, S2 w mm: min. 720 | 650,00 (799,50) |

WARIANTY OŚCIEŻNIC

- stała: drewniana 44 (s. 214), MDF (s. 216)
- regulowana: DIN (s. 224), DUALE (s. 226), ZOS (s. 219)

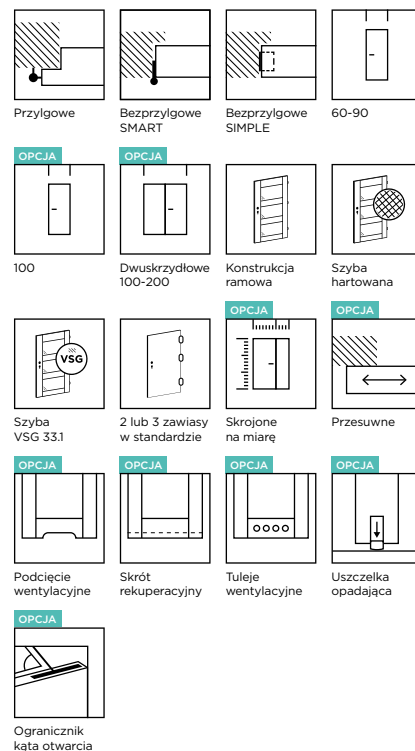

DOSTĘPNE KOLORY:

GRUPA PP

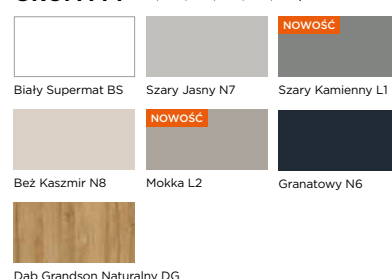

GRUPA CPL

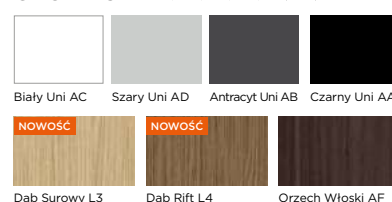

GRUPA CLPL

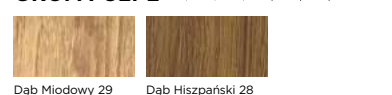

GRUPA FF

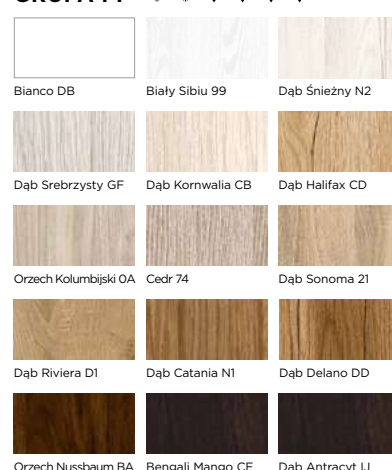

NOWOŚĆ

PRESTIGE PO-16, PP Dąb Grandson Naturalny DG

PRESTIGE PO-16



KOLOR: FF Orzech Kolumbijski OA



szyba hartowana przezroczysta

PO-16

CENNIK SKRZYDŁA DRZWIOWEGO w zł netto (brutto)

| Grupa kolorystyczna | Przylgowe | Bezprzylgowe SMART lub SIMPLE |
|---------------------------------------|-------------------|-------------------------------|
| Szyba: hartowana przezroczysta | | |
| PP, CPL, CLPL | 1300,00 (1599,00) | 1370,00 (1685,10) |
| FF | 1230,00 (1512,90) | 1300,00 (1599,00) |

WYMIARY

- przylgowe, S2×H2 w mm: „60”=644×2030, „70”=744×2030, „80”=844×2030, „90”=944×2030
- bezprzylgowe SMART lub SIMPLE, S2×H2 w mm: „60”=618×2017, „70”=718×2017, „80”=818×2017, „90”=918×2017
- rysunki techniczne oraz pozostałe wymiary znajdują się w dziale INFORMACJE TECHNICZNE

OPCJE

| SZEROKOŚĆ | |
|---|-----------------|
| szerokość „100” | 50,00 (61,50) |
| nietyпова szerokość – węższe niż „60”, S2 w mm: min. 420 | 430,00 (528,90) |
| nietyпова szerokość | 210,00 (258,30) |
| WYSOKOŚĆ | |
| niższe do 60 mm | 60,00 (73,80) |
| niższe powyżej 60 mm | 220,00 (270,60) |
| wyższe do 470 mm – w skrzydle wyższym od 110 mm należy uwzględnić dopłatę za dodatkowy zawias | 270,00 (332,10) |

KONSTRUKCJA I WYPOSAŻENIE

- stabilna konstrukcja ramowa z MDF
- szyba o grubości 4 mm
- zamek i zawiasy:
 - przylgowe: zamek mechaniczny na klucz, zawiasy wzmocnione czopowe Ø15, wkręcane – 3 szt., w kolorze nikiel
 - przylgowe z ościeżnicą ZOS: zamek mechaniczny na klucz, zawiasy czopowe Ø15, wkręcane – 3 szt., w kolorze cynk biały
 - bezprzylgowe SMART: zamek mechaniczny na klucz, zawiasy szczelinowe – 3 szt., w kolorze cynk biały
 - bezprzylgowe SIMPLE: zamek magnetyczny na klucz w kolorze chrom satyna, zawiasy ukryte – 2 szt., w kolorze chrom

OPCJE

| ZAMEK | |
|---|---------------|
| zmiana zamka na klucz na zamek z blokadą, na wkładkę patentową lub bez dolnego otworu | bez dopłaty |
| zmiana położenia zamka i dolnego zawiasu – zalecana dla drzwi o nietyповej wysokości | 70,00 (86,10) |
| zmiana koloru zamka magnetycznego z chrom na biały, czarny lub złoty | 50,00 (61,50) |
| reduktor średnicy pręta w zamku magnetycznym z blokadą, 6/4 mm, 35 mm, wymagany – cena za 1 szt., zalecamy montaż dwóch sztuk | 3,00 (3,69) |

| ZAWIASY | |
|---|---------------|
| dodatkowy zawias | 20,00 (24,60) |
| zmiana koloru zawiasów w systemie SIMPLE z chrom na biały, czarny lub złoty | bez dopłaty |

| DRZWI NA MIARĘ | |
|--|------------------|
| przesuwne: naścienne, LOFT lub chowane w ścianę | 50,00 (61,50) |
| skośne – indywidualna ocena możliwości wykonania | 950,00 (1168,50) |
| dwuskrzydłowe: skrzydło bierne przylgowe, S2 w mm: 420-609 | 430,00 (528,90) |
| skrzydło bierne bezprzylgowe SMART lub SIMPLE, S2 w mm: 420-630 | |
| dwuskrzydłowe: skrzydło bierne przylgowe, S2 w mm: 610, 710, 810, 910 | 90,00 (110,70) |
| skrzydło bierne bezprzylgowe SMART lub SIMPLE, S2 w mm: 631, 731, 831, 931 | |
| dwuskrzydłowe: skrzydło bierne przylgowe, S2 w mm: 1010 | 160,00 (196,80) |
| skrzydło bierne bezprzylgowe SMART lub SIMPLE, S2 w mm: 1031 | |

| WENTYLACJA | |
|---|---------------|
| podcięcie wentylacyjne | 30,00 (36,90) |
| skrót rekuperacyjny 15 mm | 60,00 (73,80) |
| tuleje wentylacyjne: | |
| - metalowe okrągłe, kolor: nikiel, brąz (szt.) | 30,00 (36,90) |
| - z tworzywa, kwadratowe, kolor: biały, czarny mat, złoty, chrom, chrom satyna (szt.) | 16,00 (19,68) |

| INNE | |
|--|-----------------|
| uszczelka opadająca | 100,00 (123,00) |
| ogranicznik kąta otwarcia w systemie bezprzylgowym SMART lub SIMPLE, S2 w mm: min. 720 | 650,00 (799,50) |

WARIANTY OŚCIEŻNIC

- stała: drewniana 44×100 (s. 214), MDF (s. 216)
- regulowana: DIN (s. 224), DUALE (s. 226), ZOS (s. 219)

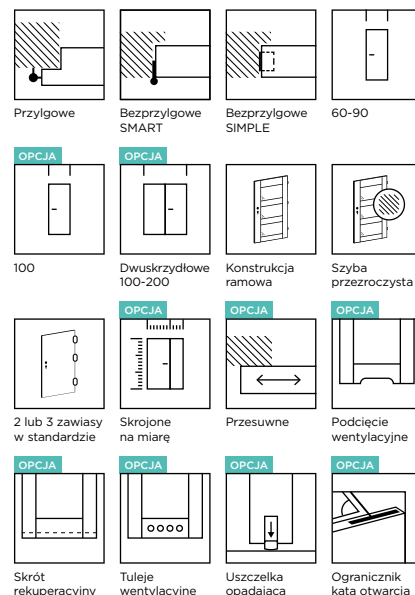

DOSTĘPNE KOLORY:

GRUPA PP

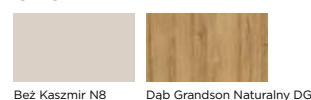

GRUPA CPL

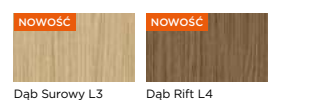

GRUPA CLPL

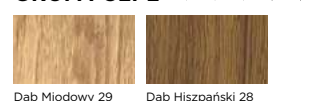

GRUPA FF

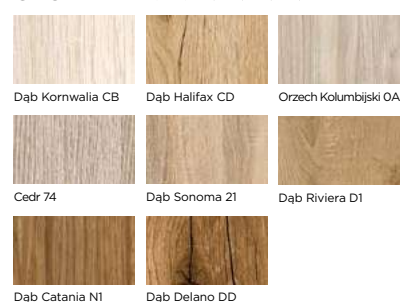

PRESTIGE PP-02, FF Orzech Kolumbijski 0A

PRESTIGE PP



KOLOR: FF Orzech Kolumbijski 0A



PP-01



PP-02



PP-03



PP-04



PP-05



PP-06

CENNIK SKRZYDŁA DRZWIOWEGO w zł netto (brutto)

| Grupa kolorystyczna | Przylgowe | Bezprzylgowe SMART lub SIMPLE |
|---|-------------------|-------------------------------|
| Szyba: hartowana satyna lub skrzydło pełne | | |
| PP, CPL, CLPL | 730,00 (897,90) | 800,00 (984,00) |
| FF | 610,00 (750,30) | 680,00 (836,40) |
| Szyba: VSG 22.1 satyna | | |
| PP, CPL, CLPL | 920,00 (1131,60) | 990,00 (1217,70) |
| FF | 800,00 (984,00) | 870,00 (1070,10) |
| Szyba: VSG 22.1 czarna | | |
| PP, CPL, CLPL | 1015,00 (1248,45) | 1085,00 (1334,55) |
| FF | 895,00 (1100,85) | 965,00 (1186,95) |

WYMIARY

- przylgowe, S2×H2 w mm: „60”=644×2030, „70”=744×2030, „80”=844×2030, „90”=944×2030
- bezprzylgowe SMART lub SIMPLE, S2×H2 w mm: „60”=618×2017, „70”=718×2017, „80”=818×2017, „90”=918×2017
- nietyпова szerokość lub nietyпова wysokość wyklucza zastosowanie szyby hartowanej
- rysunki techniczne oraz pozostałe wymiary znajdują się w dziale INFORMACJE TECHNICZNE

OPCJE

| SZEROKOŚĆ | |
|--|-----------------|
| szerokość „100” | 50,00 (61,50) |
| nietyпова szerokość – węższe niż „60”, S2 w mm: min. 420 | 430,00 (528,90) |
| nietyпова szerokość – szyba Satin Deco, Lacomat lub VSG 22.1 satyna lub czarna | 210,00 (258,30) |
| WYSOKOŚĆ | |
| niższe do 60 mm | 60,00 (73,80) |
| niższe powyżej 60 mm – szyba Satin Deco, Lacomat lub VSG 22.1 satyna lub czarna, indywidualna ocena możliwości wykonania | 220,00 (270,60) |
| wyższe do 470 mm – szyba Satin Deco, Lacomat lub VSG 22.1 satyna lub czarna, indywidualna ocena możliwości wykonania, w skrzydle wyższym od 110 mm należy uwzględnić dopłatę za dodatkowy zawias | 270,00 (332,10) |

KONSTRUKCJA I WYPOSAŻENIE

- stabilna konstrukcja ramowa z MDF
- szyba o grubości 4 mm
- zamek i zawiasy:
 - przylgowe: zamek mechaniczny na klucz, zawiasy wzmocnione czopowe Ø15, wkręcane – 3 szt., w kolorze nikiel
 - przylgowe z ościeżnicą ZOS: zamek mechaniczny na klucz, zawiasy czopowe Ø15, wkręcane – 3 szt., w kolorze cynk biały
 - bezprzylgowe SMART: zamek mechaniczny na klucz, zawiasy szczelinowe – 3 szt., w kolorze cynk biały
 - bezprzylgowe SIMPLE: zamek magnetyczny na klucz w kolorze chrom satyna, zawiasy ukryte – 2 szt., w kolorze chrom

OPCJE

| ZAMEK | |
|---|------------------|
| zmiana zamka na klucz na zamek z blokadą, na wkładkę patentową lub bez dolnego otworu | bez dopłaty |
| zmiana położenia zamka i dolnego zawiasu – zalecana dla drzwi o nietyповej wysokości | 70,00 (86,10) |
| zmiana koloru zamka magnetycznego z chrom na biały, czarny lub złoty | 50,00 (61,50) |
| reduktor średnicy pręta w zamku magnetycznym z blokadą, 6/4 mm, 35 mm, wymagany – cena za 1 szt., zalecamy montaż dwóch sztuk | 3,00 (3,69) |
| ZAWIASY | |
| dodatkowy zawias | 20,00 (24,60) |
| zmiana koloru zawiasów w systemie SIMPLE z chrom na biały, czarny lub złoty | bez dopłaty |
| DRZWI NA MIARĘ | |
| przesuwne: naścienne, LOFT lub chowane w ścianę | 50,00 (61,50) |
| skośne – indywidualna ocena możliwości wykonania | 950,00 (1168,50) |
| dwuskrzydłowe: skrzydło bierne przylgowe, S2 w mm: 420-609 | 430,00 (528,90) |
| skrzydło bierne bezprzylgowe SMART lub SIMPLE, S2 w mm: 420-630 | |
| dwuskrzydłowe: skrzydło bierne przylgowe, S2 w mm: 610, 710, 810, 910 | 90,00 (110,70) |
| skrzydło bierne bezprzylgowe SMART lub SIMPLE, S2 w mm: 631, 731, 831, 931 | |
| dwuskrzydłowe: skrzydło bierne przylgowe, S2 w mm: 1010 | 160,00 (196,80) |
| skrzydło bierne bezprzylgowe SMART lub SIMPLE, S2 w mm: 1031 | |
| WENTYLACJA | |
| podcięcie wentylacyjne | 30,00 (36,90) |
| skrót rekuperacyjny 15 mm | 60,00 (73,80) |
| tuleje wentylacyjne: | |
| - metalowe okrągłe, kolor: nikiel, brąz (szt.) | 30,00 (36,90) |
| - z tworzywa, kwadratowe, kolor: biały, czarny mat, złoty, chrom, chrom satyna (szt.) | 16,00 (19,68) |
| INNE | |
| uszczelka opadająca | 100,00 (123,00) |
| ogranicznik kąta otwarcia w systemie bezprzylgowym SMART lub SIMPLE, S2 w mm: min. 720 | 650,00 (799,50) |

WARIANTY OŚCIEŻNIC

- stała: drewniana 44 (s. 214), MDF (s. 216)
- regulowana: DIN (s. 224), DUALE (s. 226), ZOS (s. 219)

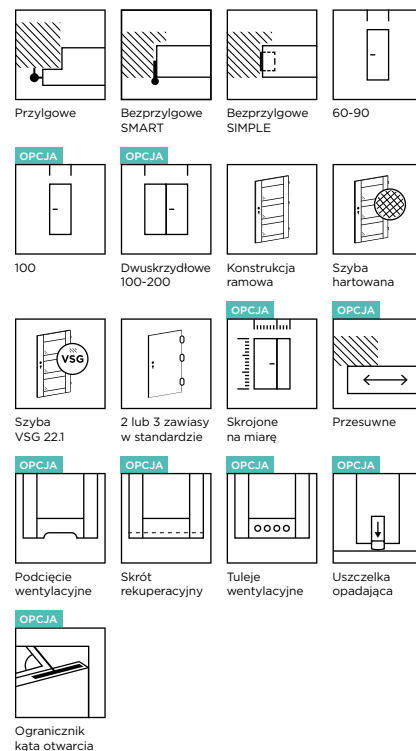

DOSTĘPNE KOLORY:

GRUPA PP

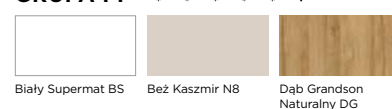

GRUPA CPL

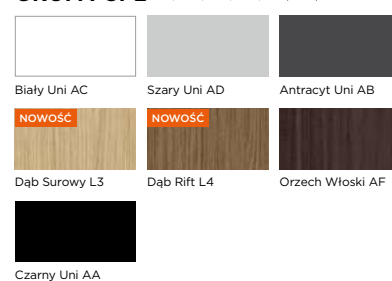

GRUPA CLPL

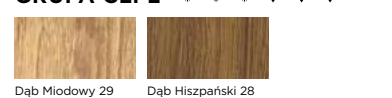

GRUPA FF

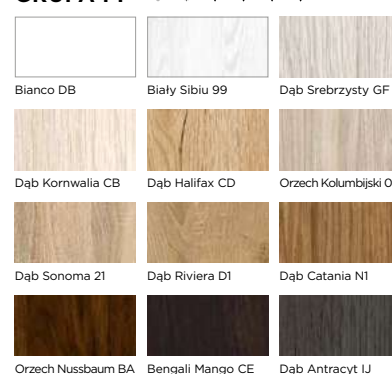



PRESTIGE PQ-02 / FF Dab / Dab DB

PRESTIGE
PQ

KOLOR: FF Bianco DB



PQ-01



PQ-02



PQ-03



PQ-04

CENNIK SKRZYDŁA DRZWIOWEGO w zł netto (brutto)

| Grupa kolorystyczna | Przylgowe | Bezprzylgowe SMART lub SIMPLE |
|---|-----------------|-------------------------------|
| Szyba: hartowana satyna lub skrzydło pełne | | |
| FF | 650,00 (799,50) | 720,00 (885,60) |
| Szyba: VSG 22.1 satyna | | |
| FF | 710,00 (873,30) | 780,00 (959,40) |
| Szyba: VSG 22.1 czarna | | |
| FF | 740,00 (910,20) | 810,00 (996,30) |

WYMIARY

- przylgowe, S2×H2 w mm: „60”=644×2030, „70”=744×2030, „80”=844×2030, „90”=944×2030
- bezprzylgowe SMART lub SIMPLE, S2×H2 w mm: „60”=618×2017, „70”=718×2017, „80”=818×2017, „90”=918×2017
- nietypowa szerokość lub nietypowa wysokość wyklucza zastosowanie szyby hartowanej
- rysunki techniczne oraz pozostałe wymiary znajdują się w dziale INFORMACJE TECHNICZNE

OPCJE

| SZEROKOŚĆ | |
|--|-----------------|
| szerokość „100” | 50,00 (61,50) |
| nietypowa szerokość – węższe niż „60”, S2 w mm: min. 420 | 430,00 (528,90) |
| nietypowa szerokość – szyba Satin Deco, Lacomat lub VSG 22.1 satyna lub czarna | 210,00 (258,30) |
| WYSOKOŚĆ | |
| niższe do 60 mm | 60,00 (73,80) |
| niższe powyżej 60 mm – szyba Satin Deco, Lacomat lub VSG 22.1 satyna lub Czarna, indywidualna ocena możliwości wykonania | 220,00 (270,60) |

KONSTRUKCJA I WYPOSAŻENIE

- stabilna konstrukcja ramowa z MDF
- szyba o grubości 4 mm
- zamek i zawiasy:
 - przylgowe: zamek mechaniczny na klucz, zawiasy wzmocnione czopowe Ø15, wkręcane – 3 szt., w kolorze nikiel
 - przylgowe z ościeżnicą ZOS: zamek mechaniczny na klucz, zawiasy czopowe Ø15, wkręcane – 3 szt., w kolorze cynk biały
 - bezprzylgowe SMART: zamek mechaniczny na klucz, zawiasy szczelinowe – 3 szt., w kolorze cynk biały
 - bezprzylgowe SIMPLE: zamek magnetyczny na klucz w kolorze chrom satyna, zawiasy ukryte – 2 szt., w kolorze chrom

OPCJE

| ZAMEK | |
|---|------------------|
| zmiana zamka na klucz na zamek z blokadą, na wkładkę patentową lub bez dolnego otworu | bez dopłaty |
| zmiana położenia zamka i dolnego zawiasu – zalecana dla drzwi o nietypowej wysokości | 70,00 (86,10) |
| zmiana koloru zamka magnetycznego z chrom na biały, czarny lub złoty | 50,00 (61,50) |
| reduktor średnicy pręta w zamku magnetycznym z blokadą, 6/4 mm, 35 mm, wymagany – cena za 1 szt., zalecamy montaż dwóch sztuk | 3,00 (3,69) |
| ZAWIASY | |
| dodatkowy zawias | 20,00 (24,60) |
| zmiana koloru zawiasów w systemie SIMPLE z chrom na biały, czarny lub złoty | bez dopłaty |
| DRZWI NA MIARĘ | |
| przesuwne: naścienne, LOFT lub chowane w ścianę | 50,00 (61,50) |
| skośne – indywidualna ocena możliwości wykonania | 950,00 (1168,50) |
| dwuskrzydłowe: skrzydło bierne przylgowe, S2 w mm: 420-609 | 430,00 (528,90) |
| skrzydło bierne bezprzylgowe SMART lub SIMPLE, S2 w mm: 420-630 | |
| dwuskrzydłowe: skrzydło bierne przylgowe, S2 w mm: 610, 710, 810, 910 | 90,00 (110,70) |
| skrzydło bierne bezprzylgowe SMART lub SIMPLE, S2 w mm: 631, 731, 831, 931 | |
| dwuskrzydłowe: skrzydło bierne przylgowe, S2 w mm: 1010 | 160,00 (196,80) |
| skrzydło bierne bezprzylgowe SMART lub SIMPLE, S2 w mm: 1031 | |
| WENTYLACJA | |
| podcięcie wentylacyjne | 30,00 (36,90) |
| skrót rekuperacyjny 15 mm | 60,00 (73,80) |
| tuleje wentylacyjne: | |
| - metalowe okrągłe, kolor: nikiel, brąz (szt.) | 30,00 (36,90) |
| - z tworzywa, kwadratowe, kolor: biały, czarny mat, złoty, chrom, chrom satyna (szt.) | 16,00 (19,68) |
| INNE | |
| uszczelka opadająca | 100,00 (123,00) |
| ogranicznik kąta otwarcia w systemie bezprzylgowym SMART lub SIMPLE, S2 w mm: min. 720 | 650,00 (799,50) |

WARIANTY OŚCIEŻNIC

- stała: drewniana 44 (s. 214), MDF (s. 216)
- regulowana: DIN (s. 224), DUALE (s. 226), ZOS (s. 219)

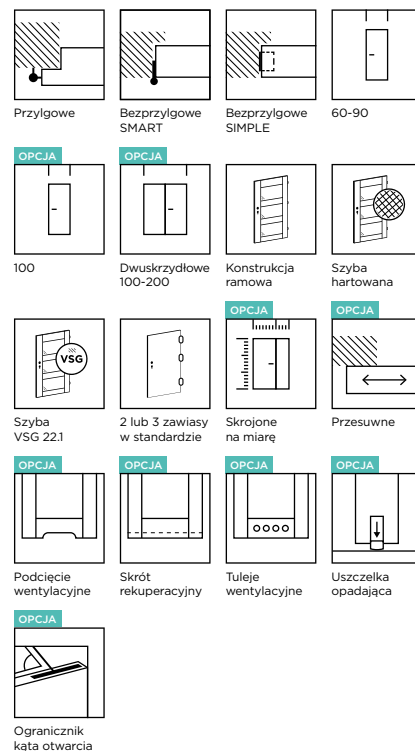

DOSTĘPNE KOLORY:

GRUPA FF



CENNA INFORMACJA

Model nie jest dostępny w wersji „wyższej”. Maksymalna wysokość H2 skrzydła przylgowego wynosi 2030 mm, a skrzydła bezprzylgowego SMART lub SIMPLE 2017 mm.



PRESTIGE PR-02, FF Bianco DB

PRESTIGE PR



KOLOR: FF Biały Sibiu 99



PR-01



PR-02



PR-03
układ dla
wymiarów
„60”, „80”, „100”



PR-03
układ dla
wymiaru „70”



PR-03
układ dla
wymiaru „90”



PR-04
układ dla
wymiarów
„60”, „80”, „100”



PR-04
układ dla
wymiaru „70”



PR-04
układ dla
wymiaru „90”

CENNIK SKRZYDŁA DRZWIOWEGO w zł netto (brutto)

| Grupa kolorystyczna | Przylgowe | Bezprzylgowe SMART lub SIMPLE |
|---|------------------|-------------------------------|
| Szyba: hartowana satyna lub skrzydło pełne | | |
| CPL, CLPL | 780,00 (959,40) | 850,00 (1045,50) |
| FF | 650,00 (799,50) | 720,00 (885,60) |
| Szyba: VSG 22.1 satyna | | |
| CPL, CLPL | 900,00 (1107,00) | 970,00 (1193,10) |
| FF | 770,00 (947,10) | 840,00 (1033,20) |
| Szyba: VSG 22.1 czarna | | |
| CPL, CLPL | 960,00 (1180,80) | 1030,00 (1266,90) |
| FF | 830,00 (1020,90) | 900,00 (1107,00) |

WYMIARY

- przylgowe, S2×H2 w mm: „60”=644×2030, „70”=744×2030, „80”=844×2030, „90”=944×2030
- bezprzylgowe SMART lub SIMPLE, S2×H2 w mm: „60”=618×2017, „70”=718×2017, „80”=818×2017, „90”=918×2017
- rysunki techniczne oraz pozostałe wymiary znajdują się w dziale INFORMACJE TECHNICZNE

OPCJE

| SZEROKOŚĆ | |
|-----------------|---------------|
| szerokość „100” | 50,00 (61,50) |
| WYSOKOŚĆ | |
| niższe do 60 mm | 60,00 (73,80) |

KONSTRUKCJA I WYPOSAŻENIE

- stabilna konstrukcja ramowa z MDF
- szyba o grubości 4 mm
- zamek i zawiasy:
 - przylgowe: zamek mechaniczny na klucz, zawiasy wzmocnione czopowe Ø15, wkręcane - 3 szt., w kolorze nikiel
 - przylgowe z ościeżnicą ZOS: zamek mechaniczny na klucz, zawiasy czopowe Ø15, wkręcane - 3 szt., w kolorze cynk biały
 - bezprzylgowe SMART: zamek mechaniczny na klucz, zawiasy szczelinowe - 3 szt., w kolorze cynk biały
 - bezprzylgowe SIMPLE: zamek magnetyczny na klucz w kolorze chrom satyna, zawiasy ukryte - 2 szt., w kolorze chrom

OPCJE

| ZAMEK | |
|---|-----------------|
| zmiana zamka na klucz na zamek z blokadą, na wkładkę patentową lub bez dolnego otworu | bez dopłaty |
| zmiana położenia zamka i dolnego zawiasu - zalecana dla drzwi o nietypowej wysokości | 70,00 (86,10) |
| zmiana koloru zamka magnetycznego z chrom na biały, czarny lub złoty | 50,00 (61,50) |
| reduktor średnicy pręta w zamku magnetycznym z blokadą, 6/4 mm, 35 mm, wymagany - cena za 1 szt., zalecamy montaż dwóch sztuk | 3,00 (3,69) |
| ZAWIASY | |
| dotychczasowy zawias | 20,00 (24,60) |
| zmiana koloru zawiasów w systemie SIMPLE z chrom na biały, czarny lub złoty | bez dopłaty |
| DRZWI NA MIARĘ | |
| przesuwne: naścienne, LOFT lub chowane w ścianę | 50,00 (61,50) |
| dwuskrzydłowe: skrzydło bierne przylgowe, S2 w mm: 644, 744, 844, 944 - w ościeżnicy należy uwzględnić dopłatę za nietypową szerokość | 90,00 (110,70) |
| skrzydło bierne bezprzylgowe SMART lub SIMPLE, S2 w mm: 631, 731, 831, 931 | |
| dwuskrzydłowe: skrzydło bierne przylgowe, S2 w mm: 1044 - w ościeżnicy należy uwzględnić dopłatę za nietypową szerokość | 160,00 (196,80) |
| skrzydło bierne bezprzylgowe SMART lub SIMPLE, S2 w mm: 1031 | |
| WENTYLACJA | |
| podcięcie wentylacyjne | 30,00 (36,90) |
| skrót rekuperacyjny 15 mm | 60,00 (73,80) |
| tuleje wentylacyjne: | |
| - metalowe okrągłe, kolor: nikiel, brąz (szt.) | 30,00 (36,90) |
| - z tworzywa, kwadratowe, kolor: biały, czarny mat, złoty, chrom, chrom satyna (szt.) | 16,00 (19,68) |
| INNE | |
| uszczelka opadająca | 100,00 (123,00) |
| ogranicznik kąta otwarcia w systemie bezprzylgowym SMART lub SIMPLE, S2 w mm: min. 720 | 650,00 (799,50) |

WARIANTY OŚCIEŻNIC

- stała: drewniana 44 (s. 214), MDF (s. 216)
- regulowana: DIN (s. 224), DUALE (s. 226), ZOS (s. 219)

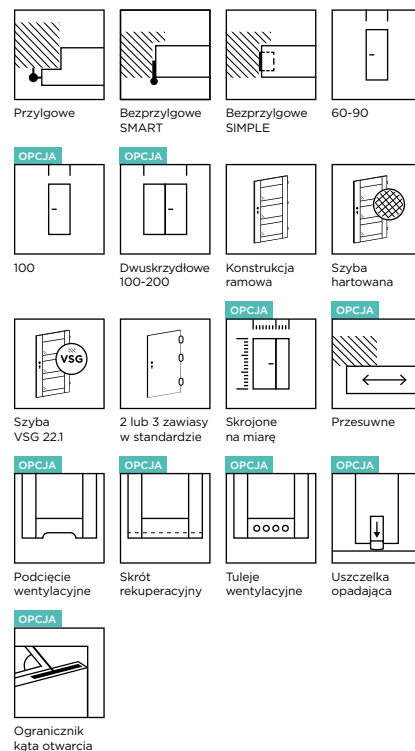

DOSTĘPNE KOLORY:

GRUPA CPL

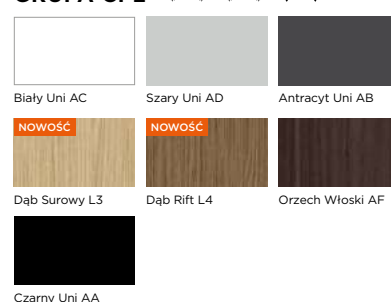

GRUPA CLPL

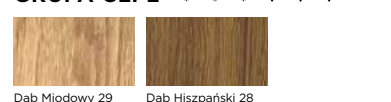

GRUPA FF

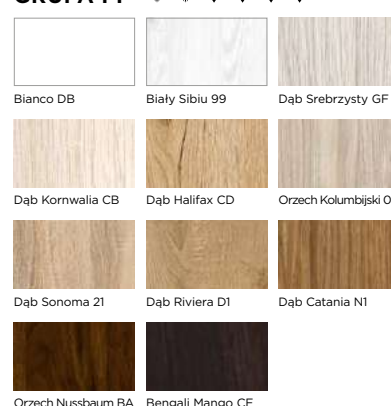

NOWOŚĆ

PRESTIGE RR-02, FF Dąb Kornwallia CB

PRESTIGE RR /

KOLOR: CPL Dąb Rift L4



RR-01
układ dla
wymiaru „80”



RR-02
układ dla
wymiaru „60”



RR-02
układ dla
wymiaru „70”



RR-02
układ dla
wymiaru „80”



RR-02
układ dla
wymiaru „90”

CENNIK SKRZYDŁA DRZWIOWEGO w zł netto (brutto)

| Grupa kolorystyczna | Przylgowe | Bezprzylgowe SMART lub SIMPLE |
|---|-------------------|-------------------------------|
| Szyba: hartowana satyna lub skrzydło pełne | | |
| CPL, CLPL | 830,00 (1020,90) | 900,00 (1107,00) |
| FF | 700,00 (861,00) | 770,00 (947,10) |
| Szyba: VSG 22.1 satyna | | |
| CPL, CLPL | 960,00 (1180,80) | 1030,00 (1266,90) |
| FF | 830,00 (1020,90) | 900,00 (1107,00) |
| Szyba: VSG 22.1 czarna | | |
| CPL, CLPL | 1025,00 (1260,75) | 1095,00 (1346,85) |
| FF | 895,00 (1100,85) | 965,00 (1186,95) |

WYMIARY

- przylgowe, S2×H2 w mm: „60”=644×2030, „70”=744×2030, „80”=844×2030, „90”=944×2030
- bezprzylgowe SMART lub SIMPLE, S2×H2 w mm: „60”=618×2017, „70”=718×2017, „80”=818×2017, „90”=918×2017
- rysunki techniczne oraz pozostałe wymiary znajdują się w dziale INFORMACJE TECHNICZNE

OPCJE

| SZEROKOŚĆ | |
|-----------------|---------------|
| szerokość „100” | 50,00 (61,50) |
| WYSOKOŚĆ | |
| niższe do 60 mm | 60,00 (73,80) |

KONSTRUKCJA I WYPOSAŻENIE

- stabilna konstrukcja ramowa z MDF
- szyba o grubości 4 mm
- zamek i zawiasy:
 - przylgowe: zamek mechaniczny na klucz, zawiasy wzmocnione czopowe Ø15, wkręcane - 3 szt., w kolorze nikiel
 - przylgowe z ościeżnicą ZOS: zamek mechaniczny na klucz, zawiasy czopowe Ø15, wkręcane - 3 szt., w kolorze cynk biały
 - bezprzylgowe SMART: zamek mechaniczny na klucz, zawiasy szczelinowe - 3 szt., w kolorze cynk biały
 - bezprzylgowe SIMPLE: zamek magnetyczny na klucz w kolorze chrom satyna, zawiasy ukryte - 2 szt., w kolorze chrom

OPCJE

| ZAMEK | |
|---|-----------------|
| zmiana zamka na klucz na zamek z blokadą, na wkładkę patentową lub bez dolnego otworu | bez dopłaty |
| zmiana położenia zamka i dolnego zawiasu - zalecana dla drzwi o nietypowej wysokości | 70,00 (86,10) |
| zmiana koloru zamka magnetycznego z chrom na biały, czarny lub złoty | 50,00 (61,50) |
| reduktor średnicy pręta w zamku magnetycznym z blokadą, 6/4 mm, 35 mm, wymagany - cena za 1 szt., zalecamy montaż dwóch sztuk | 3,00 (3,69) |
| ZAWIASY | |
| dodatkowy zawias | 20,00 (24,60) |
| zmiana koloru zawiasów w systemie SIMPLE z chrom na biały, czarny lub złoty | bez dopłaty |
| DRZWI NA MIARĘ | |
| przesuwne: naścienne, LOFT lub chowane w ścianę | 50,00 (61,50) |
| dwuskrzydłowe: skrzydło bierne przylgowe, S2 w mm: 644, 744, 844, 944 - w ościeżnicy należy uwzględnić dopłatę za nietypową szerokość | 90,00 (110,70) |
| skrzydło bierne bezprzylgowe SMART lub SIMPLE, S2 w mm: 631, 731, 831, 931 | |
| dwuskrzydłowe: skrzydło bierne przylgowe, S2 w mm: 1044 - w ościeżnicy należy uwzględnić dopłatę za nietypową szerokość | 160,00 (196,80) |
| skrzydło bierne bezprzylgowe SMART lub SIMPLE, S2 w mm: 1031 | |
| WENTYLACJA | |
| podcięcie wentylacyjne | 30,00 (36,90) |
| skrót rekuperacyjny 15 mm | 60,00 (73,80) |
| tuleje wentylacyjne: | |
| - metalowe okrągłe, kolor: nikiel, brąz (szt.) | 30,00 (36,90) |
| - z tworzywa, kwadratowe, kolor: biały, czarny mat, złoty, chrom, chrom satyna (szt.) | 16,00 (19,68) |
| INNE | |
| uszczelka opadająca | 100,00 (123,00) |
| ogranicznik kąta otwarcia w systemie bezprzylgowym SMART lub SIMPLE, S2 w mm: min. 720 | 650,00 (799,50) |

DRZWI NA MIARĘ

WENTYLACJA

INNE

WARIANTY OŚCIEŻNIC

- stała: drewniana 44 (s. 214), MDF (s. 216)
- regulowana: DIN (s. 224), DUALE (s. 226), ZOS (s. 219)

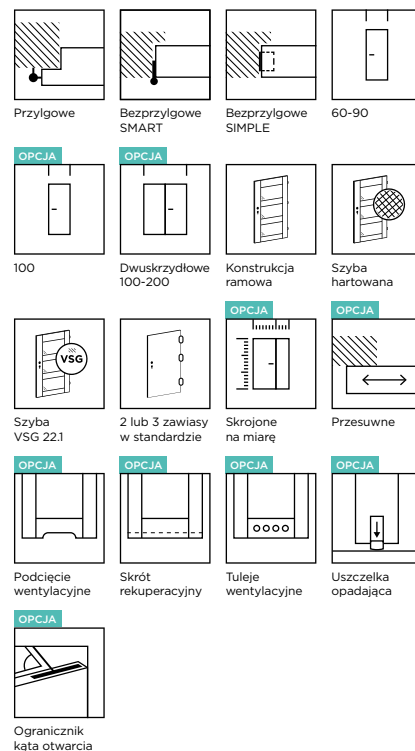

DOSTĘPNE KOLORY:

GRUPA CPL

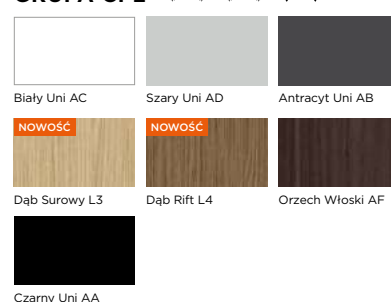

GRUPA CLPL

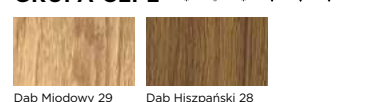

GRUPA FF

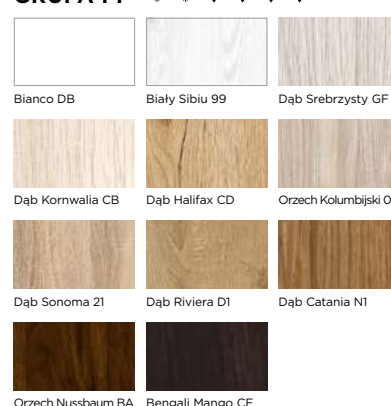



PRESTIGE MI-02, CLPL Dąb Miodowy 29

PRESTIGE MI /

KOLOR: CLPL Dąb Miodowy 29



MI-01



MI-02
układ dla
wymiaru „60”



MI-02
układ dla
wymiaru „70”



MI-02
układ dla
wymiaru „80”



MI-02
układ dla
wymiaru „90”



MI-02
układ dla
wymiaru „100”

CENNIK SKRZYDŁA DRZWIOWEGO w zł netto (brutto)

| Grupa kolorystyczna | Przylgowe | Bezprzylgowe SMART lub SIMPLE |
|--|------------------|-------------------------------|
| Szyba: VSG 22.1 czarna lub skrzydło pełne | | |
| CLPL | 880,00 (1082,40) | 950,00 (1168,50) |

WYMIARY

- przylgowe, S2×H2 w mm: „60”=644×2030, „70”=744×2030, „80”=844×2030, „90”=944×2030
- bezprzylgowe SMART lub SIMPLE, S2×H2 w mm: „60”=618×2017, „70”=718×2017, „80”=818×2017, „90”=918×2017
- rysunki techniczne oraz pozostałe wymiary znajdują się w dziale INFORMACJE TECHNICZNE

OPCJE

| | |
|------------------|---------------|
| SZEROKOŚĆ | |
| szerokość „100” | 50,00 (61,50) |
| WYSOKOŚĆ | |
| niższe do 60 mm | 60,00 (73,80) |

KONSTRUKCJA I WYPOSAŻENIE

- stabilna konstrukcja ramowa z MDF
- szyba o grubości 4 mm
- zamek i zawiasy:
 - przylgowe: zamek mechaniczny na klucz, zawiasy wzmocnione czopowe Ø15, wkręcane – 3 szt., w kolorze nikiel
 - przylgowe z ościeżnicą ZOS: zamek mechaniczny na klucz, zawiasy czopowe Ø15, wkręcane – 3 szt., w kolorze cynk biały
 - bezprzylgowe SMART: zamek mechaniczny na klucz, zawiasy szczelinowe – 3 szt., w kolorze cynk biały
 - bezprzylgowe SIMPLE: zamek magnetyczny na klucz w kolorze chrom satyna, zawiasy ukryte – 2 szt., w kolorze chrom

OPCJE

| | |
|---|-----------------|
| ZAMEK | |
| zmiana zamka na klucz na zamek z blokadą, na wkładkę patentową lub bez dolnego otworu | bez dopłaty |
| zmiana położenia zamka i dolnego zawiasu – zalecana dla drzwi o nietypowej wysokości | 70,00 (86,10) |
| zmiana koloru zamka magnetycznego z chrom na biały, czarny lub złoty | 50,00 (61,50) |
| reduktor średnicy pręta w zamku magnetycznym z blokadą, 6/4 mm, 35 mm, wymagany – cena za 1 szt., zalecamy montaż dwóch sztuk | 3,00 (3,69) |
| ZAWIASY | |
| dodatkowy zawias | 20,00 (24,60) |
| zmiana koloru zawiasów w systemie SIMPLE z chrom na biały, czarny lub złoty | bez dopłaty |
| DRZWI NA MIARĘ | |
| przesuwne: naścienne, LOFT lub chowane w ścianę | 50,00 (61,50) |
| dwuskrzydłowe: skrzydło bierne przylgowe, S2 w mm: 644, 744, 844, 944 – w ościeżnicy należy uwzględnić dopłatę za nietypową szerokość | 90,00 (110,70) |
| skrzydło bierne bezprzylgowe SMART lub SIMPLE, S2 w mm: 631, 731, 831, 931 | |
| dwuskrzydłowe: skrzydło bierne przylgowe, S2 w mm: 1044 – w ościeżnicy należy uwzględnić dopłatę za nietypową szerokość | 160,00 (196,80) |
| skrzydło bierne bezprzylgowe SMART lub SIMPLE, S2 w mm: 1031 | |
| WENTYLACJA | |
| podcięcie wentylacyjne | 30,00 (36,90) |
| skrót rekuperacyjny 15 mm | 60,00 (73,80) |
| tuleje wentylacyjne: | |
| - metalowe okrągłe, kolor: nikiel, brąz (szt.) | 30,00 (36,90) |
| - z tworzywa, kwadratowe, kolor: biały, czarny mat, złoty, chrom, chrom satyna (szt.) | 16,00 (19,68) |
| INNE | |
| uszczelka opadająca | 100,00 (123,00) |
| ogranicznik kąta otwarcia w systemie bezprzylgowym SMART lub SIMPLE, S2 w mm: min. 720 | 650,00 (799,50) |

WARIANTY OŚCIEŻNIC

- stała: drewniana 44 (s. 214), MDF (s. 216)
- regulowana: DIN (s. 224), DUALE (s. 226), ZOS (s. 219)

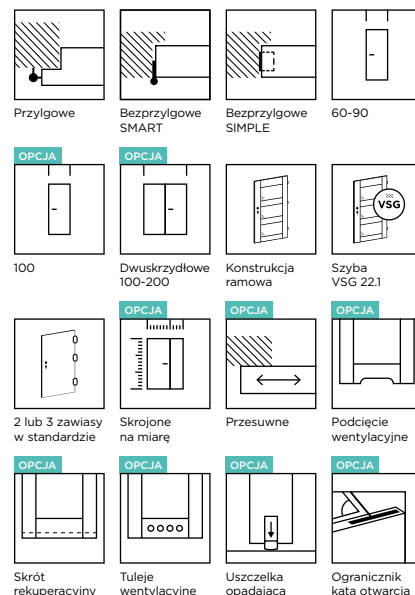

DOSTĘPNE KOLORY:

GRUPA CLPL



Dąb Miodowy 29

PRESTIGE PT-02, CLPL Dąb Hiszpański 28

PRESTIGE PT



KOLOR: CPL Antracyt Uni AB



PT-01



PT-02



PT-03



PT-04



PT-05



PT-06

CENNIK SKRZYDŁA DRZWIOWEGO w zł netto (brutto)

| Grupa kolorystyczna | Przylgowe | Bezprzylgowe SMART lub SIMPLE |
|---|------------------|-------------------------------|
| Szyba: hartowana satyna lub skrzydło pełne | | |
| CPL, CLPL | 770,00 (947,10) | 840,00 (1033,20) |
| FF | 670,00 (824,10) | 740,00 (910,20) |
| Szyba: VSG 22.1 satyna | | |
| CPL, CLPL | 910,00 (1119,30) | 980,00 (1205,40) |
| FF | 810,00 (996,30) | 880,00 (1082,40) |
| Szyba: VSG 22.1 czarna | | |
| CPL, CLPL | 980,00 (1205,40) | 1050,00 (1291,50) |
| FF | 880,00 (1082,40) | 950,00 (1168,50) |

WYMIARY

- przylgowe, S2xH2 w mm: „60”=644x2030, „70”=744x2030, „80”=844x2030, „90”=944x2030
- bezprzylgowe SMART lub SIMPLE, S2xH2 w mm: „60”=618x2017, „70”=718x2017, „80”=818x2017, „90”=918x2017
- nietyпова szerokość lub nietyпова wysokość wyklucza zastosowanie szyby hartowanej
- rysunki techniczne oraz pozostałe wymiary znajdują się w dziale INFORMACJE TECHNICZNE

OPCJE

| SZEROKOŚĆ | |
|--|-----------------|
| szerokość „100” | 50,00 (61,50) |
| nietyпова szerokość – węższe niż „60”, S2 w mm: min. 420 | 430,00 (528,90) |
| nietyпова szerokość – szyba Satin Deco, Lacomat lub VSG 22.1 satyna lub czarna | 210,00 (258,30) |
| WYSOKOŚĆ | |
| niższe do 60 mm | 60,00 (73,80) |
| niższe powyżej 60 mm – szyba Satin Deco, Lacomat lub VSG 22.1 satyna lub czarna, indywidualna ocena możliwości wykonania | 220,00 (270,60) |

KONSTRUKCJA I WYPOSAŻENIE

- stabilna konstrukcja ramowa z MDF
- szyba o grubości 4 mm
- zamek i zawiasy:
 - przylgowe: zamek mechaniczny na klucz, zawiasy wzmocnione czopowe Ø15, wkręcane – 3 szt., w kolorze nikiel
 - przylgowe z ościeżnicą ZOS: zamek mechaniczny na klucz, zawiasy czopowe Ø15, wkręcane – 3 szt., w kolorze cynk biały
 - bezprzylgowe SMART: zamek mechaniczny na klucz, zawiasy szczelinowe – 3 szt., w kolorze cynk biały
 - bezprzylgowe SIMPLE: zamek magnetyczny na klucz w kolorze chrom satyna, zawiasy ukryte – 2 szt., w kolorze chrom

OPCJE

| ZAMEK | |
|---|------------------|
| zmiana zamka na klucz na zamek z blokadą, na wkładkę patentową lub bez dolnego otworu | bez dopłaty |
| zmiana położenia zamka i dolnego zawiasu – zalecana dla drzwi o nietyповej wysokości | 70,00 (86,10) |
| zmiana koloru zamka magnetycznego z chrom na biały, czarny lub złoty | 50,00 (61,50) |
| reduktor średnicy pręta w zamku magnetycznym z blokadą, 6/4 mm, 35 mm, wymagany – cena za 1 szt., zalecamy montaż dwóch sztuk | 3,00 (3,69) |
| ZAWIASY | |
| dodatkowy zawias | 20,00 (24,60) |
| zmiana koloru zawiasów w systemie SIMPLE z chrom na biały, czarny lub złoty | bez dopłaty |
| DRZWI NA MIARĘ | |
| przesuwne: naścienne, LOFT lub chowane w ścianę | 50,00 (61,50) |
| skośne – indywidualna ocena możliwości wykonania | 950,00 (1168,50) |
| dwuskrzydłowe: skrzydło bierne przylgowe, S2 w mm: 420-609 | 430,00 (528,90) |
| skrzydło bierne bezprzylgowe SMART lub SIMPLE, S2 w mm: 420-630 | |
| dwuskrzydłowe: skrzydło bierne przylgowe, S2 w mm: 610, 710, 810, 910 | 90,00 (110,70) |
| skrzydło bierne bezprzylgowe SMART lub SIMPLE, S2 w mm: 631, 731, 831, 931 | |
| dwuskrzydłowe: skrzydło bierne przylgowe, S2 w mm: 1010 | 160,00 (196,80) |
| skrzydło bierne bezprzylgowe SMART lub SIMPLE, S2 w mm: 1031 | |
| WENTYLACJA | |
| podcięcie wentylacyjne | 30,00 (36,90) |
| skrót rekuperacyjny 15 mm | 60,00 (73,80) |
| tuleje wentylacyjne: | |
| - metalowe okrągłe, kolor: nikiel, brąz (szt.) | 30,00 (36,90) |
| - z tworzywa, kwadratowe, kolor: biały, czarny mat, złoty, chrom, chrom satyna (szt.) | 16,00 (19,68) |
| INNE | |
| uszczelka opadająca | 100,00 (123,00) |
| ogranicznik kąta otwarcia w systemie bezprzylgowym SMART lub SIMPLE, S2 w mm: min. 720 | 650,00 (799,50) |

WARIANTY OŚCIEŻNIC

- stała: drewniana 44 (s. 214), MDF (s. 216)
- regulowana: DIN (s. 224), DUALE (s. 226), ZOS (s. 219)

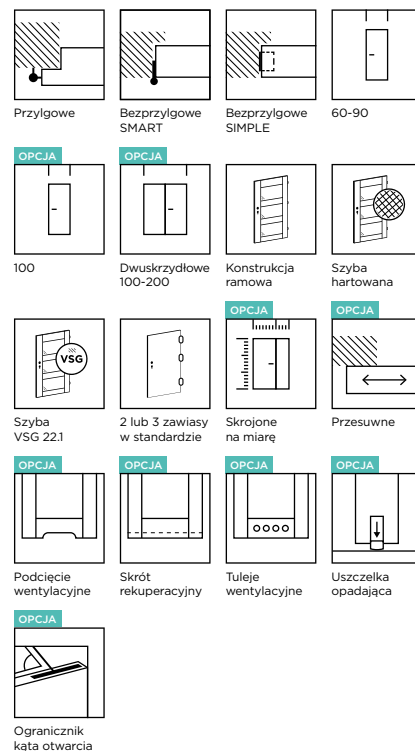

DOSTĘPNE KOLORY:

GRUPA CPL

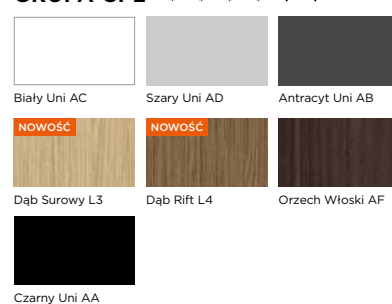

GRUPA CLPL

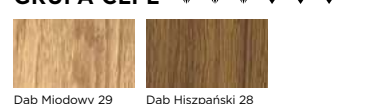

GRUPA FF

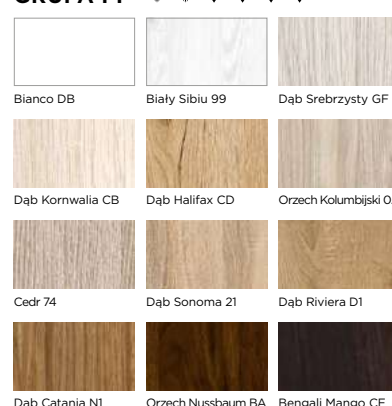

CENNA INFORMACJA

Model nie jest dostępny w wersji „wyższej”. Maksymalna wysokość H2 skrzydła przylgowego wynosi 2030 mm, a skrzydła bezprzylgowego SMART lub SIMPLE 2017 mm.





KOLOR: FF Dąb Kornwalia CB



PU-01

PU-02

PU-03

PU-04

PU-05

PU-06

CENNIK SKRZYDŁA DRZWIOWEGO w zł netto (brutto)

| Grupa kolorystyczna | Przylgowe | Bezprzylgowe SMART lub SIMPLE |
|---|------------------|-------------------------------|
| Szyba: hartowana satyna lub skrzydło pełne | | |
| PP, CPL, CLPL | 830,00 (1020,90) | 900,00 (1107,00) |
| FF | 665,00 (817,95) | 735,00 (904,05) |
| Szyba: VSG 22.1 satyna | | |
| PP, CPL, CLPL | 910,00 (1119,30) | 980,00 (1205,40) |
| FF | 745,00 (916,35) | 815,00 (1002,45) |
| Szyba: VSG 22.1 czarna | | |
| PP, CPL, CLPL | 950,00 (1168,50) | 1020,00 (1254,60) |
| FF | 785,00 (965,55) | 855,00 (1051,65) |

WYMIARY

- przylgowe, S2xH2 w mm: „60”=644x2030, „70”=744x2030, „80”=844x2030, „90”=944x2030
- bezprzylgowe SMART lub SIMPLE, S2xH2 w mm: „60”=618x2017, „70”=718x2017, „80”=818x2017, „90”=918x2017
- nietyпова szerokość lub nietyпова wysokość wyklucza zastosowanie szyby hartowanej
- rysunki techniczne oraz pozostałe wymiary znajdują się w dziale INFORMACJE TECHNICZNE

OPCJE

| SZEROKOŚĆ | |
|--|-----------------|
| szerokość „100” | 50,00 (61,50) |
| nietyпова szerokość – węższe niż „60”, S2 w mm: min. 420 | 430,00 (528,90) |
| nietyпова szerokość – szyba Satin Deco, Lacomat lub VSG 22.1 satyna lub czarna | 210,00 (258,30) |
| WYSOKOŚĆ | |
| niższe do 60 mm | 60,00 (73,80) |
| niższe powyżej 60 mm – szyba Satin Deco, Lacomat lub VSG 22.1 satyna lub czarna, indywidualna ocena możliwości wykonania | 220,00 (270,60) |

KONSTRUKCJA I WYPOSAŻENIE

- stabilna konstrukcja ramowa z MDF
- szyba o grubości 4 mm
- zamek i zawiasy:
 - przylgowe: zamek mechaniczny na klucz, zawiasy wzmocnione czopowe Ø15, wkręcane – 3 szt., w kolorze nikiel
 - przylgowe z ościeżnicą ZOS: zamek mechaniczny na klucz, zawiasy czopowe Ø15, wkręcane – 3 szt., w kolorze cynk biały
 - bezprzylgowe SMART: zamek mechaniczny na klucz, zawiasy szczelinowe – 3 szt., w kolorze cynk biały
 - bezprzylgowe SIMPLE: zamek magnetyczny na klucz w kolorze chrom satyna, zawiasy ukryte – 2 szt., w kolorze chrom

OPCJE

| ZAMEK | |
|---|------------------|
| zmiana zamka na klucz na zamek z blokadą, na wkładkę patentową lub bez dolnego otworu | bez dopłaty |
| zmiana położenia zamka i dolnego zawiasu – zalecana dla drzwi o nietyповej wysokości | 70,00 (86,10) |
| zmiana koloru zamka magnetycznego z chrom na biały, czarny lub złoty | 50,00 (61,50) |
| reduktor średnicy pręta w zamku magnetycznym z blokadą, 6/4 mm, 35 mm, wymagany – cena za 1 szt., zalecamy montaż dwóch sztuk | 3,00 (3,69) |
| ZAWIASY | |
| dodatkowy zawias | 20,00 (24,60) |
| zmiana koloru zawiasów w systemie SIMPLE z chrom na biały, czarny lub złoty | bez dopłaty |
| DRZWI NA MIARĘ | |
| przesuwne: naścienne, LOFT lub chowane w ścianę | 50,00 (61,50) |
| skośne – indywidualna ocena możliwości wykonania | 950,00 (1168,50) |
| dwuskrzydłowe: skrzydło bierne przylgowe, S2 w mm: 420-609 | 430,00 (528,90) |
| skrzydło bierne bezprzylgowe SMART lub SIMPLE, S2 w mm: 420-630 | |
| dwuskrzydłowe: skrzydło bierne przylgowe, S2 w mm: 610, 710, 810, 910 | 90,00 (110,70) |
| skrzydło bierne bezprzylgowe SMART lub SIMPLE, S2 w mm: 631, 731, 831, 931 | |
| dwuskrzydłowe: skrzydło bierne przylgowe, S2 w mm: 1010 | 160,00 (196,80) |
| skrzydło bierne bezprzylgowe SMART lub SIMPLE, S2 w mm: 1031 | |
| WENTYLACJA | |
| podcięcie wentylacyjne | 30,00 (36,90) |
| skrót rekuperacyjny 15 mm | 60,00 (73,80) |
| tuleje wentylacyjne: | |
| - metalowe okrągłe, kolor: nikiel, brąz (szt.) | 30,00 (36,90) |
| - z tworzywa, kwadratowe, kolor: biały, czarny mat, złoty, chrom, chrom satyna (szt.) | 16,00 (19,68) |
| INNE | |
| uszczelka opadająca | 100,00 (123,00) |
| ogranicznik kąta otwarcia w systemie bezprzylgowym SMART lub SIMPLE, S2 w mm: min. 720 | 650,00 (799,50) |

WARIANTY OŚCIEŻNIC

- stała: drewniana 44 (s. 214), MDF (s. 216)
- regulowana: DIN (s. 224), DUALE (s. 226), ZOS (s. 219)

CENNA INFORMACJA

Model nie jest dostępny w wersji „wyższej”. Maksymalna wysokość H2 skrzydła przylgowego wynosi 2030 mm, a skrzydła bezprzylgowego SMART lub SIMPLE 2017 mm.

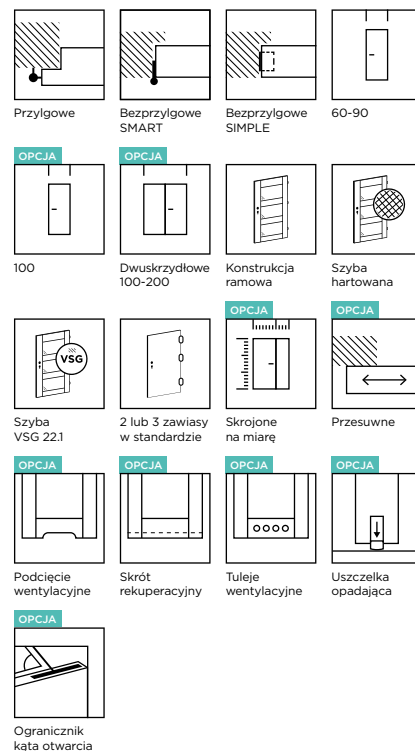

DOSTĘPNE KOLORY:

GRUPA PP

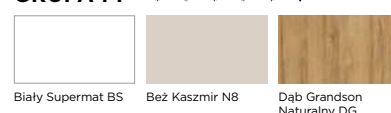

GRUPA CPL

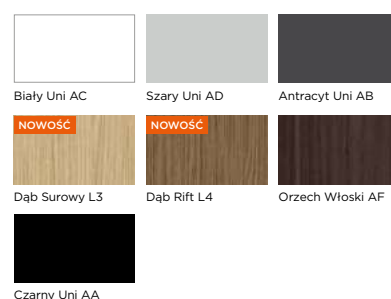

GRUPA CLPL



GRUPA FF

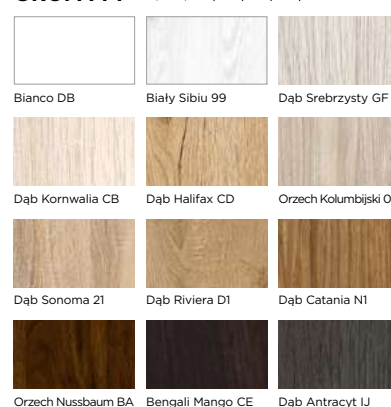

PRESTIGE PW-01, FF Bianco DB

PRESTIGE
PW /



KOLOR: CPL Czarny Uni AA



PW-01

PW-02

PW-03

CENNIK SKRZYDŁA DRZWIOWEGO w zł netto (brutto)

| Grupa kolorystyczna | Przylgowe | Bezprzylgowe SMART lub SIMPLE |
|---|------------------|-------------------------------|
| Szyba: hartowana satyna lub skrzydło pełne | | |
| PP, CPL, CLPL | 760,00 (934,80) | 830,00 (1020,90) |
| FF | 610,00 (750,30) | 680,00 (836,40) |
| Szyba: VSG 22.1 satyna | | |
| PP, CPL, CLPL | 880,00 (1082,40) | 950,00 (1168,50) |
| FF | 730,00 (897,90) | 800,00 (984,00) |
| Szyba: VSG 22.1 czarna | | |
| PP, CPL, CLPL | 940,00 (1156,20) | 1010,00 (1242,30) |
| FF | 790,00 (971,70) | 860,00 (1057,80) |

WYMIARY

- przylgowe, S2xH2 w mm: „60”=644x2030, „70”=744x2030, „80”=844x2030, „90”=944x2030
- bezprzylgowe SMART lub SIMPLE, S2xH2 w mm: „60”=618x2017, „70”=718x2017, „80”=818x2017, „90”=918x2017
- nietypowa szerokość lub nietypowa wysokość wyklucza zastosowanie szyby hartowanej
- rysunki techniczne oraz pozostałe wymiary znajdują się w dziale INFORMACJE TECHNICZNE

OPCJE

| SZEROKOŚĆ | |
|--|-----------------|
| szerokość „100” | 50,00 (61,50) |
| nietypowa szerokość – węższe niż „60”, S2 w mm: min. 420 | 430,00 (528,90) |
| nietypowa szerokość – szyba Satin Deco, Lacomat lub VSG 22.1 satyna lub czarna | 210,00 (258,30) |
| WYSOKOŚĆ | |
| niższe do 60 mm | 60,00 (73,80) |
| niższe powyżej 60 mm – szyba Satin Deco, Lacomat lub VSG 22.1 satyna lub czarna, indywidualna ocena możliwości wykonania | 220,00 (270,60) |

KONSTRUKCJA I WYPOSAŻENIE

- stabilna konstrukcja ramowa z MDF
- szyba o grubości 4 mm
- zamek i zawiasy:
 - przylgowe: zamek mechaniczny na klucz, zawiasy wzmocnione czopowe Ø15, wkręcane – 3 szt., w kolorze nikiel
 - przylgowe z ościeżnicą ZOS: zamek mechaniczny na klucz, zawiasy czopowe Ø15, wkręcane – 3 szt., w kolorze cynk biały
 - bezprzylgowe SMART: zamek mechaniczny na klucz, zawiasy szczelinowe – 3 szt., w kolorze cynk biały
 - bezprzylgowe SIMPLE: zamek magnetyczny na klucz w kolorze chrom satyna, zawiasy ukryte – 2 szt., w kolorze chrom

OPCJE

| ZAMEK | |
|---|------------------|
| zmiana zamka na klucz na zamek z blokadą, na wkładkę patentową lub bez dolnego otworu | bez dopłaty |
| zmiana położenia zamka i dolnego zawiasu – zalecana dla drzwi o nietypowej wysokości | 70,00 (86,10) |
| zmiana koloru zamka magnetycznego z chrom na biały, czarny lub złoty | 50,00 (61,50) |
| reduktor średnicy pręta w zamku magnetycznym z blokadą, 6/4 mm, 35 mm, wymagany – cena za 1 szt., zalecamy montaż dwóch sztuk | 3,00 (3,69) |
| ZAWIASY | |
| dodatkowy zawias | 20,00 (24,60) |
| zmiana koloru zawiasów w systemie SIMPLE z chrom na biały, czarny lub złoty | bez dopłaty |
| DRZWI NA MIARĘ | |
| przesuwne: naścienne, LOFT lub chowane w ścianę | 50,00 (61,50) |
| skośne – indywidualna ocena możliwości wykonania | 950,00 (1168,50) |
| dwuskrzydłowe: skrzydło bierne przylgowe, S2 w mm: 420-609 | 430,00 (528,90) |
| skrzydło bierne bezprzylgowe SMART lub SIMPLE, S2 w mm: 420-630 | |
| dwuskrzydłowe: skrzydło bierne przylgowe, S2 w mm: 610, 710, 810, 910 | 90,00 (110,70) |
| skrzydło bierne bezprzylgowe SMART lub SIMPLE, S2 w mm: 631, 731, 831, 931 | |
| dwuskrzydłowe: skrzydło bierne przylgowe, S2 w mm: 1010 | 160,00 (196,80) |
| skrzydło bierne bezprzylgowe SMART lub SIMPLE, S2 w mm: 1031 | |
| WENTYLACJA | |
| podcięcie wentylacyjne | 30,00 (36,90) |
| skrót rekuperacyjny 15 mm | 60,00 (73,80) |
| tuleje wentylacyjne: | |
| - metalowe okrągłe, kolor: nikiel, brąz (szt.) | 30,00 (36,90) |
| - z tworzywa, kwadratowe, kolor: biały, czarny mat, złoty, chrom, chrom satyna (szt.) | 16,00 (19,68) |
| INNE | |
| uszczelka opadająca | 100,00 (123,00) |
| ogranicznik kąta otwarcia w systemie bezprzylgowym SMART lub SIMPLE, S2 w mm: min. 720 | 650,00 (799,50) |

WARIANTY OŚCIEŻNIC

- stała: drewniana 44 (s. 214), MDF (s. 216)
- regulowana: DIN (s. 224), DUALE (s. 226), ZOS (s. 219)

CENNA INFORMACJA

Model nie jest dostępny w wersji „wyższej”. Maksymalna wysokość H2 skrzydła przylgowego wynosi 2030 mm, a skrzydła bezprzylgowego SMART lub SIMPLE 2017 mm.

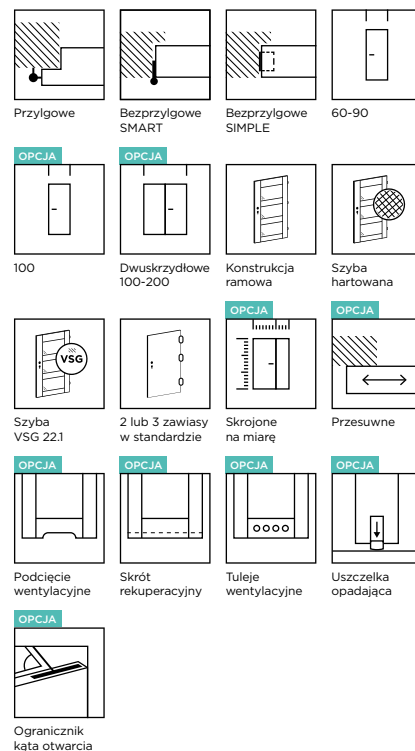

DOSTĘPNE KOLORY:

GRUPA PP

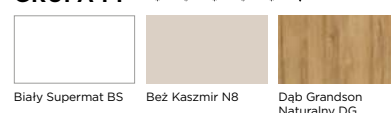

GRUPA CPL

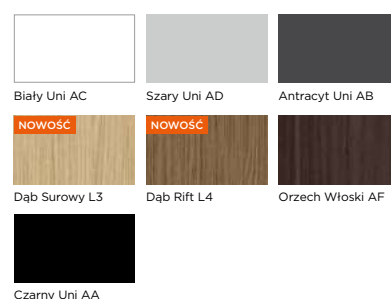

GRUPA CLPL



GRUPA FF

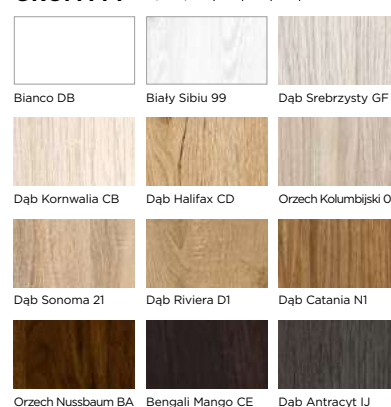

PRESTIGE PX-02, FF Dąb Catania N1

PRESTIGE
PX /



KOLOR: FF Dąb Śnieżny N2



PX-01



PX-02



PX-03



PX-04



PX-05



PX-06



PX-07



PX-08

CENNIK SKRZYDŁA DRZWIOWEGO w zł netto (brutto)

| Grupa kolorystyczna | Przylgowe | Bezprzylgowe SMART lub SIMPLE |
|---|-------------------|-------------------------------|
| Szyba: hartowana satyna lub skrzydło pełne | | |
| PP | 825,00 (1014,75) | 895,00 (1100,85) |
| FF | 660,00 (811,80) | 730,00 (897,90) |
| Szyba: VSG 22.1 satyna | | |
| PP | 965,00 (1186,95) | 1035,00 (1273,05) |
| FF | 800,00 (984,00) | 870,00 (1070,10) |
| Szyba: VSG 22.1 czarna | | |
| PP | 1035,00 (1273,05) | 1105,00 (1359,15) |
| FF | 870,00 (1070,10) | 940,00 (1156,20) |

WYMIARY

- pryglowe, S2xH2 w mm: „60”=644x2030, „70”=744x2030, „80”=844x2030, „90”=944x2030
- bezprzyglowe SMART lub SIMPLE, S2xH2 w mm: „60”=618x2017, „70”=718x2017, „80”=818x2017, „90”=918x2017
- nietykowa szerokość lub nietykowa wysokość wyklucza zastosowanie szyby hartowanej
- rysunki techniczne oraz pozostałe wymiary znajdują się w dziale INFORMACJE TECHNICZNE

OPCJE

| SZEROKOŚĆ | |
|--|-----------------|
| szerokość „100” | 50,00 (61,50) |
| nietykowa szerokość – węższe niż „60”, S2 w mm: min. 420 | 430,00 (528,90) |
| nietykowa szerokość – szyba Satin Deco, Lacomat lub VSG 22.1 satyna lub czarna | 210,00 (258,30) |
| WYSOKOŚĆ | |
| niższe do 60 mm | 60,00 (73,80) |
| niższe powyżej 60 mm – szyba Satin Deco, Lacomat lub VSG 22.1 satyna lub czarna, indywidualna ocena możliwości wykonania | 220,00 (270,60) |

KONSTRUKCJA I WYPOSAŻENIE

- stabilna konstrukcja ramowa z MDF
- szyba o grubości 4 mm
- zamek i zawiasy:
 - pryglowe: zamek mechaniczny na klucz, zawiasy wzmocnione czopowe Ø15, wkręcane – 3 szt., w kolorze nikiel
 - pryglowe z ościeżnicą ZOS: zamek mechaniczny na klucz, zawiasy czopowe Ø15, wkręcane – 3 szt., w kolorze cynk biały
 - bezprzyglowe SMART: zamek mechaniczny na klucz, zawiasy szczelinowe – 3 szt., w kolorze cynk biały
 - bezprzyglowe SIMPLE: zamek magnetyczny na klucz w kolorze chrom satyna, zawiasy ukryte – 2 szt., w kolorze chrom

OPCJE

| ZAMEK | |
|---|------------------|
| zmiana zamka na klucz na zamek z blokadą, na wkładkę patentową lub bez dolnego otworu | bez dopłaty |
| zmiana położenia zamka i dolnego zawiasu – zalecana dla drzwi o nietykowej wysokości | 70,00 (86,10) |
| zmiana koloru zamka magnetycznego z chrom na biały, czarny lub złoty | 50,00 (61,50) |
| reduktor średnicy pręta w zamku magnetycznym z blokadą, 6/4 mm, 35 mm, wymagany – cena za 1 szt., zalecamy montaż dwóch sztuk | 3,00 (3,69) |
| ZAWIASY | |
| dotychczasowy zawias | 20,00 (24,60) |
| zmiana koloru zawiasów w systemie SIMPLE z chrom na biały, czarny lub złoty | bez dopłaty |
| DRZWI NA MIARĘ | |
| przesuwne: naścienne, LOFT lub chowane w ścianę | 50,00 (61,50) |
| skośne – indywidualna ocena możliwości wykonania | 950,00 (1168,50) |
| dwuskrzydłowe: skrzydło bierne przylgowe, S2 w mm: 420-609 | 430,00 (528,90) |
| skrzydło bierne bezprzyglowe SMART lub SIMPLE, S2 w mm: 420-630 | |
| dwuskrzydłowe: skrzydło bierne przylgowe, S2 w mm: 610, 710, 810, 910 | 90,00 (110,70) |
| skrzydło bierne bezprzyglowe SMART lub SIMPLE, S2 w mm: 631, 731, 831, 931 | |
| dwuskrzydłowe: skrzydło bierne przylgowe, S2 w mm: 1010 | 160,00 (196,80) |
| skrzydło bierne bezprzyglowe SMART lub SIMPLE, S2 w mm: 1031 | |
| WENTYLACJA | |
| podcięcie wentylacyjne | 30,00 (36,90) |
| skrót rekuperacyjny 15 mm | 60,00 (73,80) |
| tuleje wentylacyjne: | |
| - metalowe okrągłe, kolor: nikiel, brąz (szt.) | 30,00 (36,90) |
| - z tworzywa, kwadratowe, kolor: biały, czarny mat, złoty, chrom, chrom satyna (szt.) | 16,00 (19,68) |
| INNE | |
| uszczelka opadająca | 100,00 (123,00) |
| ogranicznik kąta otwarcia w systemie bezprzyglowym SMART lub SIMPLE, S2 w mm: min. 720 | 650,00 (799,50) |

WARIANTY OŚCIEŻNIC

- stała: drewniana 44 (s. 214), MDF (s. 216)
- regulowana: DIN (s. 224), DUALE (s. 226), ZOS (s. 219)

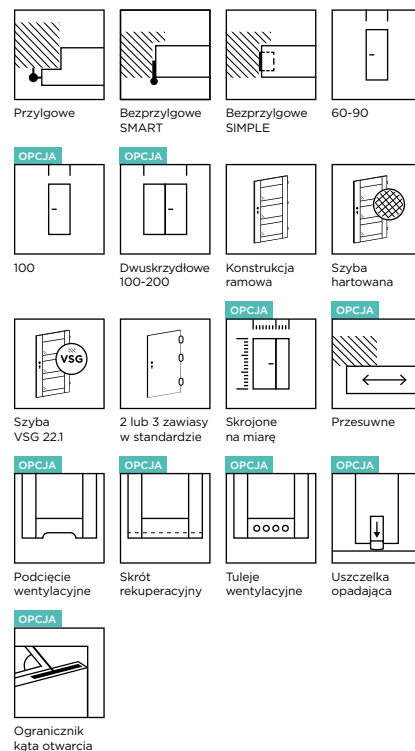

DOSTĘPNE KOLORY:

GRUPA PP



Dąb Grandson Naturalny DG

GRUPA FF



Bianco DB



Dąb Śnieżny N2



Dąb Srebrzysty GF



Dąb Catania NI

CENNA INFORMACJA

Model nie jest dostępny w wersji „wyższej”. Maksymalna wysokość H2 skrzydła przylgowego wynosi 2030 mm, a skrzydła bezprzylgowego SMART lub SIMPLE 2017 mm.



PRESTIGE PY-02, FF Dąb Śnieżny N2

PRESTIGE PY /



KOLOR: FF Dąb Śnieżny N2



PY-01

PY-02

PY-03

PY-04

PY-05

PY-06

PY-07

PY-08

CENNIK SKRZYDŁA DRZWIOWEGO w zł netto (brutto)

| Grupa kolorystyczna | Przylgowe | Bezprzylgowe SMART lub SIMPLE |
|---|-------------------|-------------------------------|
| Szyba: hartowana satyna lub skrzydło pełne | | |
| PP | 780,00 (959,40) | 850,00 (1045,50) |
| FF | 630,00 (774,90) | 700,00 (861,00) |
| Szyba: VSG 22.1 satyna | | |
| PP | 970,00 (1193,10) | 1040,00 (1279,20) |
| FF | 820,00 (1008,60) | 890,00 (1094,70) |
| Szyba: VSG 22.1 czarna | | |
| PP | 1065,00 (1309,95) | 1135,00 (1396,05) |
| FF | 915,00 (1125,45) | 985,00 (1211,55) |

WYMIARY

- pryglowe, S2xH2 w mm: „60”=644x2030, „70”=744x2030, „80”=844x2030, „90”=944x2030
- bezprzyglowe SMART lub SIMPLE, S2xH2 w mm: „60”=618x2017, „70”=718x2017, „80”=818x2017, „90”=918x2017
- nietykowa szerokość lub nietykowa wysokość wyklucza zastosowanie szyby hartowanej
- rysunki techniczne oraz pozostałe wymiary znajdują się w dziale INFORMACJE TECHNICZNE

OPCJE

| SZEROKOŚĆ | |
|--|-----------------|
| szerokość „100” | 50,00 (61,50) |
| nietykowa szerokość – węższe niż „60”, S2 w mm: min. 420 | 430,00 (528,90) |
| nietykowa szerokość – szyba Satin Deco, Lacomat lub VSG 22.1 satyna lub czarna | 210,00 (258,30) |
| WYSOKOŚĆ | |
| niższe do 60 mm | 60,00 (73,80) |
| niższe powyżej 60 mm – szyba Satin Deco, Lacomat lub VSG 22.1 satyna lub czarna, indywidualna ocena możliwości wykonania | 220,00 (270,60) |

KONSTRUKCJA I WYPOSAŻENIE

- stabilna konstrukcja ramowa z MDF
- szyba o grubości 4 mm
- zamek i zawiasy:
 - pryglowe: zamek mechaniczny na klucz, zawiasy wzmocnione czopowe Ø15, wkręcane – 3 szt., w kolorze nikiel
 - pryglowe z ościeżnicą ZOS: zamek mechaniczny na klucz, zawiasy czopowe Ø15, wkręcane – 3 szt., w kolorze cynk biały
 - bezprzyglowe SMART: zamek mechaniczny na klucz, zawiasy szczelinowe – 3 szt., w kolorze cynk biały
 - bezprzyglowe SIMPLE: zamek magnetyczny na klucz w kolorze chrom satyna, zawiasy ukryte – 2 szt., w kolorze chrom

OPCJE

| ZAMEK | |
|---|------------------|
| zmiana zamka na klucz na zamek z blokadą, na wkładkę patentową lub bez dolnego otworu | bez dopłaty |
| zmiana położenia zamka i dolnego zawiasu – zalecana dla drzwi o nietykowej wysokości | 70,00 (86,10) |
| zmiana koloru zamka magnetycznego z chrom na biały, czarny lub złoty | 50,00 (61,50) |
| reduktor średnicy pręta w zamku magnetycznym z blokadą, 6/4 mm, 35 mm, wymagany – cena za 1 szt., zalecamy montaż dwóch sztuk | 3,00 (3,69) |
| ZAWIASY | |
| dotychczasowy zawias | 20,00 (24,60) |
| zmiana koloru zawiasów w systemie SIMPLE z chrom na biały, czarny lub złoty | bez dopłaty |
| DRZWI NA MIARĘ | |
| przesuwne: naścienne, LOFT lub chowane w ścianę | 50,00 (61,50) |
| skośne – indywidualna ocena możliwości wykonania | 950,00 (1168,50) |
| dwuskrzydłowe: skrzydło bierne przylgowe, S2 w mm: 420-609 | 430,00 (528,90) |
| skrzydło bierne bezprzyglowe SMART lub SIMPLE, S2 w mm: 420-630 | |
| dwuskrzydłowe: skrzydło bierne przylgowe, S2 w mm: 610, 710, 810, 910 | 90,00 (110,70) |
| skrzydło bierne bezprzyglowe SMART lub SIMPLE, S2 w mm: 631, 731, 831, 931 | |
| dwuskrzydłowe: skrzydło bierne przylgowe, S2 w mm: 1010 | 160,00 (196,80) |
| skrzydło bierne bezprzyglowe SMART lub SIMPLE, S2 w mm: 1031 | |
| WENTYLACJA | |
| podcięcie wentylacyjne | 30,00 (36,90) |
| skrót rekuperacyjny 15 mm | 60,00 (73,80) |
| tuleje wentylacyjne: | |
| - metalowe okrągłe, kolor: nikiel, brąz (szt.) | 30,00 (36,90) |
| - z tworzywa, kwadratowe, kolor: biały, czarny mat, złoty, chrom, chrom satyna (szt.) | 16,00 (19,68) |
| INNE | |
| uszczelka opadająca | 100,00 (123,00) |
| ogranicznik kąta otwarcia w systemie bezprzyglowym SMART lub SIMPLE, S2 w mm: min. 720 | 650,00 (799,50) |

WARIANTY OŚCIEŻNIC

- stała: drewniana 44 (s. 214), MDF (s. 216)
- regulowana: DIN (s. 224), DUALE (s. 226), ZOS (s. 219)

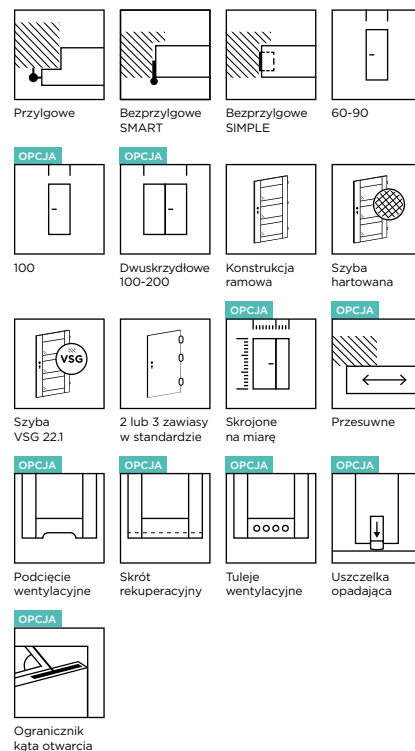

DOSTĘPNE KOLORY:

GRUPA PP



Dąb Grandson Naturalny DG

GRUPA FF



Bianco DB



Dąb Śnieżny N2



Dąb Srebrzysty GF



Dąb Catania NI

CENNA INFORMACJA

Model nie jest dostępny w wersji „wyższej”. Maksymalna wysokość H2 skrzydła przylgowego wynosi 2030 mm, a skrzydła bezprzylgowego SMART lub SIMPLE 2017 mm.





PRESTIGE PZ-05, FF Dąb Halifax CD

PRESTIGE PZ /

KOLOR: FF Dąb Antracyt IJ



PZ-01



PZ-02



PZ-03



PZ-04



PZ-05



PZ-06

CENNIK SKRZYDŁA DRZWIOWEGO w zł netto (brutto)

| Grupa kolorystyczna | Przylgowe | Bezprzylgowe SMART lub SIMPLE |
|---|------------------|-------------------------------|
| Szyba: hartowana satyna lub skrzydło pełne | | |
| PP, CPL, CLPL | 765,00 (940,95) | 835,00 (1027,05) |
| FF | 620,00 (762,60) | 690,00 (848,70) |
| Szyba: VSG 22.1 satyna | | |
| PP, CPL, CLPL | 875,00 (1076,25) | 945,00 (1162,35) |
| FF | 730,00 (897,90) | 800,00 (984,00) |
| Szyba: VSG 22.1 czarna | | |
| PP, CPL, CLPL | 930,00 (1143,90) | 1000,00 (1230,00) |
| FF | 785,00 (965,55) | 855,00 (1051,65) |

WYMIARY

- przylgowe, S2×H2 w mm: „60”=644×2030, „70”=744×2030, „80”=844×2030, „90”=944×2030
- bezprzylgowe SMART lub SIMPLE, S2×H2 w mm: „60”=618×2017, „70”=718×2017, „80”=818×2017, „90”=918×2017
- nietyпова szerokość lub nietyпова wysokość wyklucza zastosowanie szyby hartowanej
- rysunki techniczne oraz pozostałe wymiary znajdują się w dziale INFORMACJE TECHNICZNE

OPCJE

| SZEROKOŚĆ | |
|---|-----------------|
| szerokość „100” | 50,00 (61,50) |
| nietyпова szerokość – węższe niż „60”, S2 w mm: min. 420 | 430,00 (528,90) |
| nietyпова szerokość – szyba Satin Deco, Lacomat lub VSG 22.1 satyna lub czarna | 210,00 (258,30) |
| WYSOKOŚĆ | |
| niższe do 60 mm | 60,00 (73,80) |
| niższe powyżej 60 mm – szyba Satin Deco, Lacomat lub VSG 22.1 satyna lub Czarna, indywidualna ocena możliwości wykonania | 220,00 (270,60) |
| wyższe do 470 mm, szyba Satin Deco, Lacomat lub VSG 22.1 satyna lub Czarna, indywidualna ocena możliwości wykonania, w skrzydle wyższym od 110 mm należy uwzględnić dopłatę za dodatkowy zawias | 270,00 (332,10) |

KONSTRUKCJA I WYPOSAŻENIE

- stabilna konstrukcja ramowa z MDF
- szyba o grubości 4 mm
- zamek i zawiasy:
 - przylgowe: zamek mechaniczny na klucz, zawiasy wzmocnione czopowe Ø15, wkręcane – 3 szt., w kolorze nikiel
 - przylgowe z ościeżnicą ZOS: zamek mechaniczny na klucz, zawiasy czopowe Ø15, wkręcane – 3 szt., w kolorze cynk biały
 - bezprzylgowe SMART: zamek mechaniczny na klucz, zawiasy szczelinowe – 3 szt., w kolorze cynk biały
 - bezprzylgowe SIMPLE: zamek magnetyczny na klucz w kolorze chrom satyna, zawiasy ukryte – 2 szt., w kolorze chrom

OPCJE

| ZAMEK | |
|---|------------------|
| zmiana zamka na klucz na zamek z blokadą, na wkładkę patentową lub bez dolnego otworu | bez dopłaty |
| zmiana położenia zamka i dolnego zawiasu – zalecana dla drzwi o nietyповej wysokości | 70,00 (86,10) |
| zmiana koloru zamka magnetycznego z chrom na biały, czarny lub złoty | 50,00 (61,50) |
| reduktor średnicy pręta w zamku magnetycznym z blokadą, 6/4 mm, 35 mm, wymagany – cena za 1 szt., zalecamy montaż dwóch sztuk | 3,00 (3,69) |
| ZAWIASY | |
| dodatkowy zawias | 20,00 (24,60) |
| zmiana koloru zawiasów w systemie SIMPLE z chrom na biały, czarny lub złoty | bez dopłaty |
| DRZWI NA MIARĘ | |
| przesuwne: naścienne, LOFT lub chowane w ścianę | 50,00 (61,50) |
| skośne – indywidualna ocena możliwości wykonania | 950,00 (1168,50) |
| dwuskrzydłowe: skrzydło bierne przylgowe, S2 w mm: 420-609 | 430,00 (528,90) |
| skrzydło bierne bezprzylgowe SMART lub SIMPLE, S2 w mm: 420-630 | |
| dwuskrzydłowe: skrzydło bierne przylgowe, S2 w mm: 610, 710, 810, 910 | 90,00 (110,70) |
| skrzydło bierne bezprzylgowe SMART lub SIMPLE, S2 w mm: 631, 731, 831, 931 | |
| dwuskrzydłowe: skrzydło bierne przylgowe, S2 w mm: 1010 | 160,00 (196,80) |
| skrzydło bierne bezprzylgowe SMART lub SIMPLE, S2 w mm: 1031 | |
| WENTYLACJA | |
| podcięcie wentylacyjne | 30,00 (36,90) |
| skrót rekuperacyjny 15 mm | 60,00 (73,80) |
| tuleje wentylacyjne: | |
| - metalowe okrągłe, kolor: nikiel, brąz (szt.) | 30,00 (36,90) |
| - z tworzywa, kwadratowe, kolor: biały, czarny mat, złoty, chrom, chrom satyna (szt.) | 16,00 (19,68) |
| INNE | |
| uszczelka opadająca | 100,00 (123,00) |
| ogranicznik kąta otwarcia w systemie bezprzylgowym SMART lub SIMPLE, S2 w mm: min. 720 | 650,00 (799,50) |

WARIANTY OŚCIEŻNIC

- stała: drewniana 44 (s. 214), MDF (s. 216)
- regulowana: DIN (s. 224), DUALE (s. 226), ZOS (s. 219)

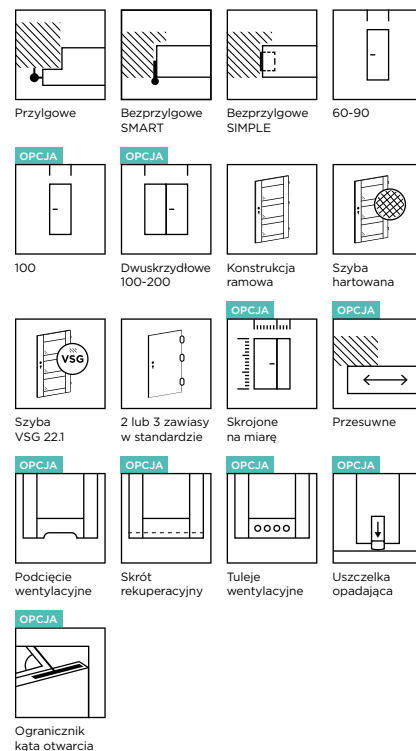

DOSTĘPNE KOLORY:

GRUPA PP



GRUPA CPL

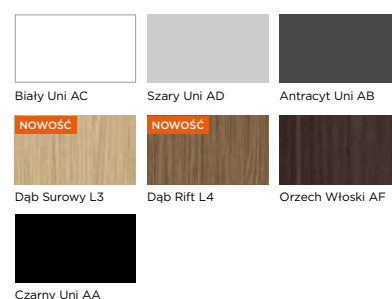

GRUPA CLPL

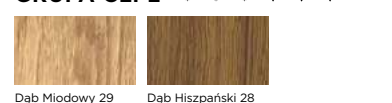

GRUPA FF

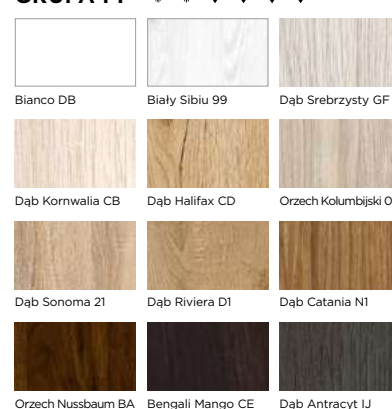

BASIC PRESTON 01, FF Dąb Kornwalia CB



DRZWI WEWNĘTRZNE

／ **BASIC**

Ponadczasowe, wytrzymałe i funkcjonalne. Drzwi z kolekcji BASIC doskonale komponują się z każdą przestrzenią, zarówno domową, jak i biurową. Dostępne w szerokiej gamie kolorów i przeszkleń.

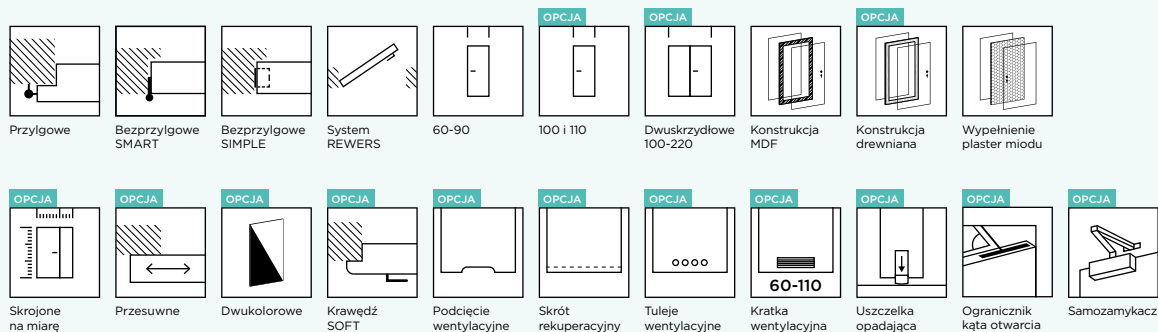

BASIC STANDARD 01, FF Dąb Halifax CD
ościeżnica CPL Czarny Uni AA

BASIC STANDARD 01

WYPEŁNIENIE: PLASTER MIODU

CENNIK SKRZYDŁA DRZWIOWEGO w zł netto (brutto)

| Grupa kolorystyczna | Przyłgowe | Bezprzyłgowe SMART lub przyłgowa odwrócona REWERS |
|---------------------|-------------------|---|
| laminat HPL | 1220,00 (1500,60) | 1290,00 (1586,70) |
| PP, CPL, CLPL | 416,00 (511,68) | 486,00 (597,78) |
| FF | 298,00 (366,54) | 368,00 (452,64) |
| LAK | 220,00 (270,60) | 290,00 (356,70) |

WYMIARY

- przyłgowe, S2×H2 w mm: „60”=644×2030, „70”=744×2030, „80”=844×2030, „90”=944×2030
- bezprzyłgowe SMART lub SIMPLE, S2×H2 w mm: „60”=618×2017, „70”=718×2017, „80”=818×2017, „90”=918×2017
- przyłgowa odwrócona REWERS, S2×H2 w mm: „60”=644×2029, „70”=744×2029, „80”=844×2029, „90”=944×2029
- drzwi BASIC z ramiakiem drewnianym można skrócić samodzielnie o maks. 60 mm, z ramiakiem MDF o maks. 30 mm. Konstrukcja drzwi przesuwanych i dwuskrzydłowych uniemożliwia ich samodzielne skrócenie
- rysunki techniczne oraz pozostałe wymiary znajdują się w dziale INFORMACJE TECHNICZNE

OPCJE

SZEROKOŚĆ

| | |
|--|----------------|
| szerokość „100” lub „110” | 50,00 (61,50) |
| niestandardowa szerokość - węższe do 5 mm od wymiaru standardowego | 70,00 (86,10) |
| niestandardowa szerokość - S2 w mm: min. 244, maks. 1144 | 95,00 (116,85) |

WYSOKOŚĆ

| | |
|---|-----------------|
| niższe do 60 mm | 50,00 (61,50) |
| niższe powyżej 60 mm | 60,00 (73,80) |
| wyższe do 10 mm | 60,00 (73,80) |
| wyższe do 450 mm - nie dotyczy grupy kolorystycznej LAK, w skrzydle wyższym od 110 mm należy uwzględnić dopłatę za dodatkowy zawias | 170,00 (209,10) |



STANDARD 01, plaster miodu
FF Dąb Srebrzysty GF

KONSTRUKCJA I WYPOSAŻENIE

- ramiak MDF
- wypełnienie: stabilizująca warstwa „plaster miodu”
- powierzchnia z płyty HDF o grubości 3 mm
- zamek i zawiasy:
 - przylgowe: zamek mechaniczny na klucz, zawiasy czopowe Ø15, wkręcane – 2 szt., w szer. „90” – 3 szt., w kolorze cynk biały (gr. kol. FF i LAK) oraz nikiel (gr. kol. PP, CPL, CLPL, HPL)
 - przylgowe z ościeżnicą stalową: zamek mechaniczny na klucz, zawiasy czopowe Ø15, wkręcane – 2 szt., w szer. „90” – 3 szt., w kolorze cynk biały
 - przylgowe z ościeżnicą stalową: zamek mechaniczny na klucz, zawiasy Ø13,5 wkręcane – 2 szt., w szer. „90” – 3 szt., w kolorze cynk biały
 - bezprzylgowe SMART: zamek mechaniczny na klucz, zawiasy szczelinowe – 3 szt., w kolorze cynk biały
 - bezprzylgowe SIMPLE: zamek magnetyczny na klucz w kolorze chrom satyna, zawiasy ukryte – 2 szt., w kolorze chrom
 - przyłga odwrócona REWERS: zamek magnetyczny na klucz w kolorze chrom satyna, zawiasy ukryte – 2 szt., w kolorze chrom

OPCJE

| KONSTRUKCJA | |
|---|-----------------|
| ramiak drewniany | 80,00 (98,40) |
| felc 20 mm | 60,00 (73,80) |
| ZAMEK | |
| zmiana zamka na klucz na zamek z blokadą, na wkładkę patentową lub bez dolnego otworu | bez dopłaty |
| zmiana położenia zamka i dolnego zawiasu – zalecana do drzwi o nietypowej wysokości | 70,00 (86,10) |
| zmiana koloru zamka magnetycznego z chrom na biały, czarny lub złoty | 50,00 (61,50) |
| reduktor średnicy pręta w zamku magnetycznym z blokadą, 6/4 mm, 35 mm, wymagany – cena za 1 szt., zalecamy montaż dwóch sztuk | 3,00 (3,69) |
| ZAWIASY | |
| dodatkowy zawias | 20,00 (24,60) |
| zmiana koloru zawiasów w systemie SIMPLE z chrom na biały, czarny lub złoty | bez dopłaty |
| zmiana koloru zawiasów w systemie REWERS z chrom na biały, czarny lub złoty | 200,00 (246,00) |
| DRZWI NA MIARĘ | |
| przesuwne: naścienne lub chowane w ścianę | 50,00 (61,50) |
| przesuwne: MAGIC | 100,00 (123,00) |
| dwukolorowe w ramach jednej grupy kolorystycznej | 50% |
| skośne – indywidualna ocena możliwości wykonania | 400,00 (492,00) |
| dwuskrzydłowe: skrzydło bierne przylgowe, S2 w mm: 244-609 | |
| skrzydło bierne bezprzylgowe SMART lub SIMPLE, S2 w mm: 244-630 | 185,00 (227,55) |
| - należy uwzględnić dopłatę za ramiak drewniany | |
| dwuskrzydłowe: skrzydło bierne przylgowe, S2 w mm: 610, 710, 810, 910 | |
| skrzydło bierne bezprzylgowe SMART lub SIMPLE, S2 w mm: 631, 731, 831, 931 | 90,00 (110,70) |
| - należy uwzględnić dopłatę za ramiak drewniany | |
| dwuskrzydłowe: skrzydło bierne przylgowe, S2 w mm: 1010, 1110 | |
| skrzydło bierne bezprzylgowe SMART lub SIMPLE, S2 w mm: 1031, 1131 | 140,00 (172,20) |
| - należy uwzględnić dopłatę za ramiak drewniany | |
| obrzeże CONTRAST | 55,00 (67,65) |
| obrzeże CONTRAST ABS w systemie bezprzylgowym | 90,00 (110,70) |
| obrzeże CONTRAST ABS w systemie przylgowym | 150,00 (184,50) |
| krawędź SOFT w systemie przylgowym | 95,00 (116,85) |
| WENTYLACJA | |
| podcięcie wentylacyjne | 30,00 (36,90) |
| skrót rekuperacyjny 15 mm | 50,00 (61,50) |
| tuleje wentylacyjne: | |
| - metalowe okrągłe, kolor: nikiel, brąz (szt.) | 30,00 (36,90) |
| - z tworzywa, kwadratowe, kolor: biały, czarny mat, złoty, chrom, chrom satyna (szt.) | 16,00 (19,68) |
| - z tworzywa, okrągłe, szeroka paleta kolorów (kpl.) | 20,00 (24,60) |
| kratka wentylacyjna: | |
| - z tworzywa, kolor: biały, srebrny mat, szary, dąb, ciemny brąz | 60,00 (73,80) |
| - ze stali nierdzewnej, kolor: inox, czarny | 300,00 (369,00) |
| INNE | |
| uszczelka opadająca | 100,00 (123,00) |
| ogranicznik kąta otwarcia w systemie bezprzylgowym SMART lub SIMPLE, S2 w mm: min. 720 | 650,00 (799,50) |
| wzmocnienie pod samozamykacz nawierzchniowy | 45,00 (55,35) |

WARIANTY OŚCIEŻNIC

- stała: drewniana 44 (s. 214), MDF (s. 216)
- regulowana: DIN (s. 224), DUALE (s. 226), ZOS (s. 219)
- stalowa: stała (s. 230), kątowa – duża (s. 230), regulowana (s. 231)

DOSTĘPNE KOLORY:

GRUPA PP

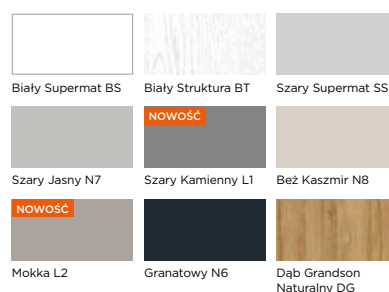

GRUPA CPL

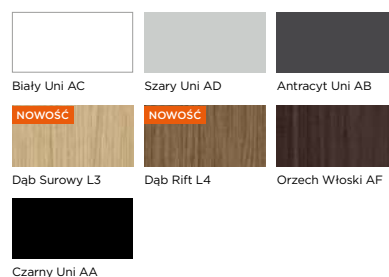

GRUPA CLPL



GRUPA FF

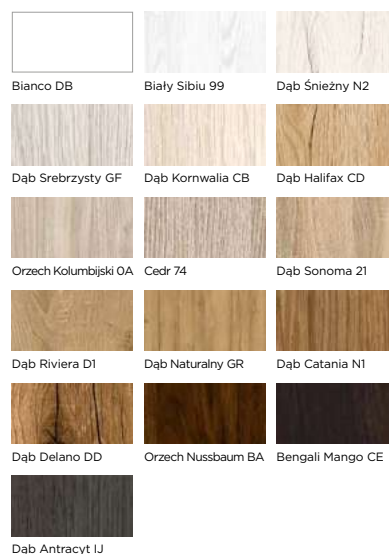

GRUPA LAK

Maksymalna wysokość skrzydła H2 w mm: 2040

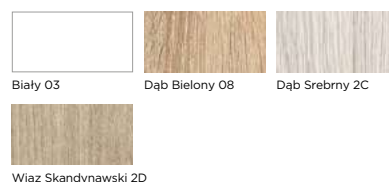

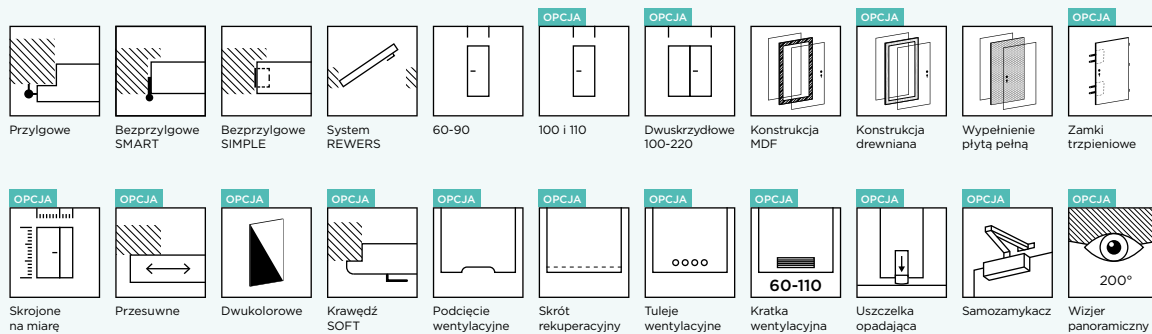

BASIC STANDARD 02, PP Beż-Kaszmir N8

BASIC STANDARD 02

WYPEŁNIENIE: PŁYTA PEŁNA



STANDARD 02, płyta pełna
FF Dąb Srebrzysty GF

CENNIK SKRZYDŁA DRZWIOWEGO w zł netto (brutto)

| Grupa kolorystyczna | Przylgowe | Bezprzylgowe SMART lub SIMPLE lub przyłga odwrócona REWERS |
|---------------------|-------------------|--|
| laminat HPL | 1365,00 (1678,95) | 1435,00 (1765,05) |
| PP, CPL, CLPL | 561,00 (690,03) | 631,00 (776,13) |
| FF | 443,00 (544,89) | 513,00 (630,99) |
| LAK | 365,00 (448,95) | 435,00 (535,05) |

WYMIARY

- przylgowe, S2xH2 w mm: „60”=644x2030, „70”=744x2030, „80”=844x2030, „90”=944x2030
- bezprzylgowe SMART lub SIMPLE, S2xH2 w mm: „60”=618x2017, „70”=718x2017, „80”=818x2017, „90”=918x2017
- przyłga odwrócona REWERS, S2xH2 w mm: „60”=644x2029, „70”=744x2029, „80”=844x2029, „90”=944x2029
- drzwi BASIC z ramiakiem drewnianym można skrócić samodzielnie o maks. 60 mm, z ramiakiem MDF o maks. 30 mm. Konstrukcja drzwi przesuwanych i dwuskrzydłowych uniemożliwia ich samodzielne skrócenie
- rysunki techniczne oraz pozostałe wymiary znajdują się w dziale INFORMACJE TECHNICZNE

OPCJE

| SZEROKOŚĆ | |
|---|-----------------|
| szerokość „100” lub „110” - w skrzydle przylgowym „110” należy uwzględnić dopłatę za dodatkowy zawias | 50,00 (61,50) |
| nietyпова szerokość - węższe do 5 mm od wymiaru standardowego | 70,00 (86,10) |
| nietyпова szerokość - S2 w mm: min. 244, maks. 1144 | 95,00 (116,85) |
| WYSOKOŚĆ | |
| niższe do 60 mm | 50,00 (61,50) |
| niższe powyżej 60 mm | 60,00 (73,80) |
| wyższe do 10 mm | 60,00 (73,80) |
| wyższe do 450 mm - nie dotyczy grupy kolorystycznej LAK, w skrzydle wyższym od 110 mm należy uwzględnić dopłatę za dodatkowy zawias | 170,00 (209,10) |

KONSTRUKCJA I WYPOSAŻENIE

- ramiak MDF
- wypełnienie: płyta pełna
- powierzchnia z płyty HDF o grubości 3 mm
- zamek i zawiasy:
 - przylgowe: zamek mechaniczny na klucz, zawiasy czopowe Ø15, wkręcane – 3 szt., w kolorze cynk biały (gr. kol. FF i LAK) oraz nikiel (gr. kol. PP, CPL, CLPL, HPL)
 - przylgowe z ościeżnicą ZOS: zamek mechaniczny na klucz, zawiasy czopowe Ø15, wkręcane – 3 szt.
 - przylgowe z ościeżnicą stalową: zamek mechaniczny na klucz, zawiasy czopowe Ø13,5, wkręcane – 3 szt., w szer. „90°” – 3 szt., w kolorze cynk biały
 - bezprzylgowe SMART: zamek mechaniczny na klucz, zawiasy szczelinowe – 3 szt., w kolorze cynk biały
 - bezprzylgowe SIMPLE: zamek magnetyczny na klucz w kolorze chrom satyna, zawiasy ukryte – 2 szt., w kolorze chrom
 - przylga odwrócona REWERS: zamek magnetyczny na klucz w kolorze chrom satyna, zawiasy ukryte – 2 szt., w kolorze chrom

OPCJE

| KONSTRUKCJA | |
|--|---------------------|
| ramiak drewniany | 80,00 (98,40) |
| felc 20 mm | 60,00 (73,80) |
| ZAMEK | |
| zmiana zamka na klucz na zamek z blokadą, na wkładkę patentową lub bez dolnego otworu | bez dopłaty |
| zmiana położenia zamka i dolnego zawiasu – zalecana do drzwi o nietypowej wysokości | 70,00 (86,10) |
| zmiana koloru zamka magnetycznego z chrom na biały, czarny lub złoty | 50,00 (61,50) |
| reduktor średnicy pręta w zamku magnetycznym z blokadą, 6/4 mm, 35 mm, wymagany – cena za 1 szt., zalecamy montaż dwóch sztuk | 3,00 (3,69) |
| zmiana zamka w systemie przylgowym: zamek listwowy w klasie antywłamaniowości RC2 – w komplecie z ościeżnicą z zaczepem listwowym | 390,00 (479,70) |
| zmiana zamka: przygotowanie skrzydła drzwiowego pod montaż zamka Klienta | 200,00 (246,00) |
| zmiana zamka w systemie przylgowym: zamek trzpieniowy na wkładkę patentową – w komplecie z ościeżnicą z zaczepem regulowanym | 50,00 (61,50) |
| zamek górny trzpieniowy na wkładkę patentową w systemie przylgowym – w komplecie z ościeżnicą z zaczepem regulowanym górnym | 50,00 (61,50) |
| ZAWIASY | |
| dodatkowy zawias | 20,00 (24,60) |
| zmiana koloru zawiasów w systemie SIMPLE z chrom na biały, czarny lub złoty | bez dopłaty |
| zmiana koloru zawiasów w systemie REWERS z chrom na biały, czarny lub złoty | 200,00 (246,00) |
| zmiana zawiasów w systemie przylgowym: zawiasy czopowe Ø16, regulowane 3D, wkręcane – w komplecie z ościeżnicą z zawiasami 3D | 40,00 (49,20) |
| DRZWI NA MIARĘ | |
| przesuwne: naścienne, LOFT lub chowane w ścianę | 50,00 (61,50) |
| przesuwne: MAGIC | 100,00 (123,00) |
| dwukolorowe w ramach jednej grupy kolorystycznej | 50% |
| skośne – indywidualna ocena możliwości wykonania | 400,00 (492,00) |
| dwuskrzydłowe: skrzydło bierne przylgowe, S2 w mm: 244-609 skrzydło bierne bezprzylgowe SMART lub SIMPLE, S2 w mm: 244-630 – należy uwzględnić dopłatę za ramiak drewniany | 185,00 (227,55) |
| dwuskrzydłowe: skrzydło bierne przylgowe, S2 w mm: 610, 710, 810, 910 skrzydło bierne bezprzylgowe SMART lub SIMPLE, S2 w mm: 631, 731, 831, 931 – należy uwzględnić dopłatę za ramiak drewniany | 90,00 (110,70) |
| dwuskrzydłowe: skrzydło bierne przylgowe, S2 w mm: 1010, 1110 skrzydło bierne bezprzylgowe SMART lub SIMPLE, S2 w mm: 1031, 1131 – należy uwzględnić dopłatę za ramiak drewniany | 140,00 (172,20) |
| obrzeże CONTRAST | 55,00 (67,65) |
| obrzeże CONTRAST ABS w systemie bezprzylgowym | 90,00 (110,70) |
| obrzeże CONTRAST ABS w systemie przylgowym NOWOŚĆ | 150,00 (184,50) |
| krawędź SOFT w systemie przylgowym | 95,00 (116,85) |
| WENTYLACJA | |
| podcięcie wentylacyjne | 30,00 (36,90) |
| skrót rekuperacyjny 15 mm | 50,00 (61,50) |
| tuleje wentylacyjne: | |
| - metalowe okrągłe, kolor: nikiel, brąz (szt.) | 30,00 (36,90) |
| - z tworzywa, kwadratowe, kolor: biały, czarny mat, złoty, chrom, chrom satyna (szt.) | 16,00 (19,68) |
| - z tworzywa, okrągłe, szeroka paleta kolorów (kpl.) | 20,00 (24,60) |
| kratka wentylacyjna | |
| - z tworzywa, kolor: biały, srebrny mat, szary, dąb, ciemny brąz | 60,00 (73,80) |
| - ze stali nierdzewnej, kolor: inox, czarny | 300,00 (369,00) |
| INNE | |
| uszczelka opadająca | 100,00 (123,00) |
| ogranicznik kąta otwarcia w systemie bezprzylgowym SMART lub SIMPLE, S2 w mm: min. 720 | 650,00 (799,50) |
| wizjer panoramiczny 200°, kolor: chrom, chrom satyna, mosiądz, patyna, biały, czarny mat | 150,00 (184,50) |
| bulaj, szyba Lacomat lub przezroczysta, kolor: stal nierdzewna | |
| - Ø zewn. 240 mm, Ø wewn. 135 mm, S2 w mm: min. 340 | 500,00 (615,00) |
| - Ø zewn. 320 mm, Ø wewn. 215 mm, S2 w mm: min. 420 | 600,00 (738,00) |
| - Ø zewn. 400 mm, Ø wewn. 280 mm, S2 w mm: min. 500 | 700,00 (861,00) |
| - zmiana szyby bulaja na szybę bezpieczną lub lustro weneckie | 200,00 (246,00) |
| - zmiana koloru bulaja na czarny lub złoty | 200,00 (246,00) |
| wzmocnienie pod samozamykacz nawierzchniowy | 45,00 (55,35) |
| wzmocnienie dwustronne panelem z blachy ze stali nierdzewnej poziome o wysokości 170 mm | 450,00 (553,50) |
| wzmocnienie dwustronne panelem z blachy ze stali nierdzewnej nietypowe | wycena indywidualna |

WARIANTY OŚCIEŻNICA

- stała: drewniana 44 (s. 214), MDF (s. 216)
- regulowana: DIN (s. 224), DUALE (s. 226), ZOS (s. 219)
- stalowa: stała (s. 230), kątowa – duża (s. 230), regulowana (s. 231)

DOSTĘPNE KOLORY:

GRUPA PP

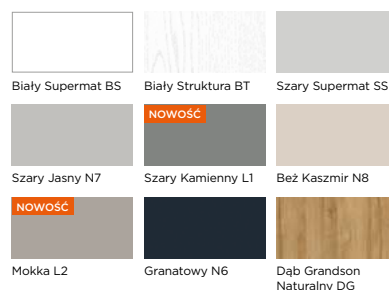

GRUPA CPL

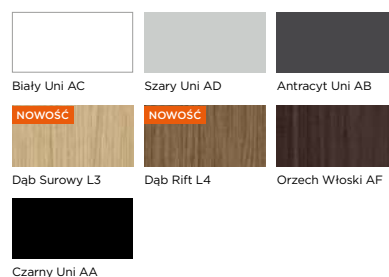

GRUPA CLPL



GRUPA FF

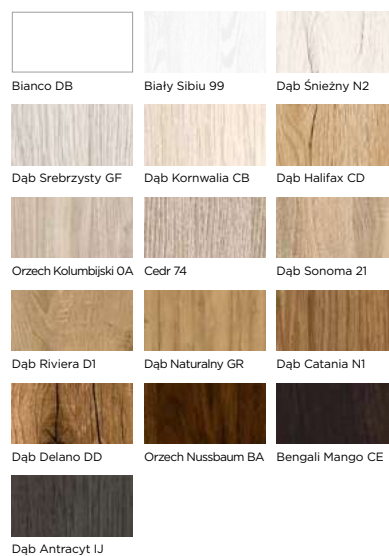

GRUPA LAK

Maksymalna wysokość skrzydła H2 w mm: 2040

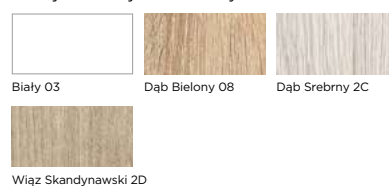

BULAJ **OPCJA**



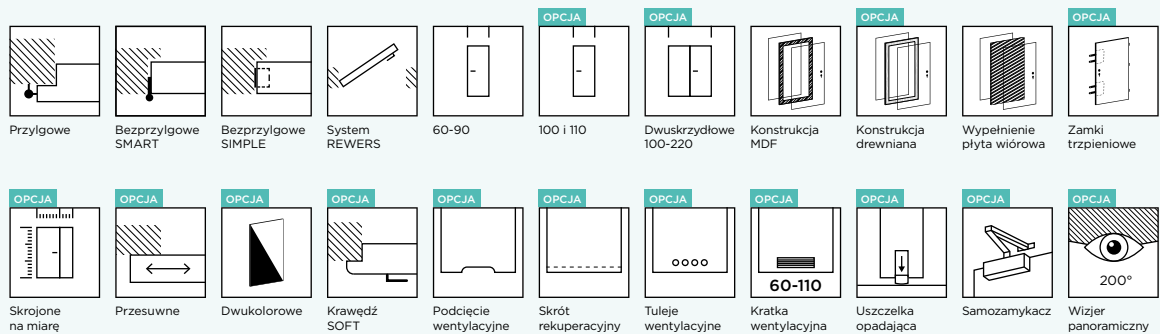

CENNIK SKRZYDŁA DRZWIOWEGO w zł netto (brutto)

| Grupa kolorystyczna | Przylgowe | Bezprzylgowe SMART lub SIMPLE lub przyłga odwrócona REWERS |
|---------------------|-------------------|--|
| laminat HPL | 1420,00 (1746,60) | 1490,00 (1832,70) |
| PP, CPL, CLPL | 616,00 (757,68) | 686,00 (843,78) |
| FF | 498,00 (612,54) | 568,00 (698,64) |
| LAK | 420,00 (516,60) | 490,00 (602,70) |

WYMIARY

- przylgowe, S2xH2 w mm: „60”=644x2030, „70”=744x2030, „80”=844x2030, „90”=944x2030
- bezprzylgowe SMART lub SIMPLE, S2xH2 w mm: „60”=618x2017, „70”=718x2017, „80”=818x2017, „90”=918x2017
- przyłga odwrócona REWERS, S2xH2 w mm: „60”=644x2029, „70”=744x2029, „80”=844x2029, „90”=944x2029
- drzwi BASIC z ramiakiem drewnianym można skrócić samodzielnie o maks. 60 mm, z ramiakiem MDF o maks. 30 mm. Konstrukcja drzwi przesuwnych i dwuskrzydłowych uniemożliwia ich samodzielne skrócenie
- rysunki techniczne oraz pozostałe wymiary znajdują się w dziale INFORMACJE TECHNICZNE

OPCJE

| SZEROKOŚĆ | |
|---|-----------------|
| szerokość „100” lub „110” - w skrzydle przylgowym „110” należy uwzględnić dopłatę za dodatkowy zawias | 50,00 (61,50) |
| nietyпова szerokość - węższe do 5 mm od wymiaru standardowego | 70,00 (86,10) |
| nietyпова szerokość - S2 w mm: min. 244, maks. 1144 | 95,00 (116,85) |
| WYSOKOŚĆ | |
| niższe do 60 mm | 50,00 (61,50) |
| niższe powyżej 60 mm | 60,00 (73,80) |
| wyższe do 10 mm | 60,00 (73,80) |
| wyższe do 450 mm - nie dotyczy grupy kolorystycznej LAK, w skrzydle wyższym od 110 mm należy uwzględnić dopłatę za dodatkowy zawias | 170,00 (209,10) |



STANDARD 03, płyta wiórowa
FF Dąb Srebrzysty GF

KONSTRUKCJA I WYPOSAŻENIE

- ramiak MDF
- wypełnienie: płyta wiórowa
- powierzchnia z płyty HDF o grubości 3 mm
- zamek i zawiasy:
 - przylgowe: zamek mechaniczny na klucz, zawiasy wzmocnione czopowe Ø15, wkręcane - 3 szt., w kolorze nikiel
 - bezprzylgowe SMART: zamek mechaniczny na klucz, zawiasy szczelinowe - 3 szt., w kolorze cynk biały
 - bezprzylgowe SIMPLE: zamek magnetyczny na klucz w kolorze chrom satyna, zawiasy ukryte - 2 szt., w kolorze chrom
 - przylga odwrócona REWERS: zamek magnetyczny na klucz w kolorze chrom satyna, zawiasy ukryte - 2 szt., w kolorze chrom

OPCJE

| KONSTRUKCJA | |
|---|---------------------|
| ramiak drewniany | 80,00 (98,40) |
| felc 20 mm | 60,00 (73,80) |
| ZAMEK | |
| zmiana zamka na klucz na zamek z blokadą, na wkładkę patentową lub bez dolnego otworu | bez dopłaty |
| zmiana położenia zamka i dolnego zawiasu - zalecana do drzwi o nietypowej wysokości | 70,00 (86,10) |
| zmiana koloru zamka magnetycznego z chrom na biały, czarny lub złoty | 50,00 (61,50) |
| reduktor średnicy pręta w zamku magnetycznym z blokadą, 6/4 mm, 35 mm, wymagany - cena za 1 szt., zalecamy montaż dwóch sztuk | 3,00 (3,69) |
| zmiana zamka w systemie przylgowym: zamek listwowy w klasie antywłamaniowości RC2 (w komplecie z ościeżnicą z zaczepem listwowym) | 390,00 (479,70) |
| zmiana zamka: przygotowanie skrzydła drzwiowego pod montaż zamka Klienta | 200,00 (246,00) |
| zmiana zamka w systemie przylgowym: zamek trzpieniowy na wkładkę patentową - w komplecie z ościeżnicą z zaczepem regulowanym | 50,00 (61,50) |
| zamek górny trzpieniowy na wkładkę patentową w systemie przylgowym - w komplecie z ościeżnicą z zaczepem regulowanym górnym | 50,00 (61,50) |
| ZAWIASY | |
| dodatkowy zawias | 20,00 (24,60) |
| zmiana koloru zawiasów w systemie SIMPLE z chrom na biały, czarny lub złoty | bez dopłaty |
| zmiana koloru zawiasów w systemie REWERS z chrom na biały, czarny lub złoty | 200,00 (246,00) |
| zmiana zawiasów w systemie przylgowym: zawiasy czopowe Ø16, regulowane 3D, wkręcane - w komplecie z ościeżnicą z zawiasami 3D | 40,00 (49,20) |
| DRZWI NA MIARĘ | |
| przesuwne: naścienne, LOFT lub chowane w ścianę | 50,00 (61,50) |
| przesuwne: MAGIC | 100,00 (123,00) |
| dwukolorowe w ramach jednej grupy kolorystycznej | 50% |
| skośne - indywidualna ocena możliwości wykonania | 400,00 (492,00) |
| dwuskrzydłowe: skrzydło bierne przylgowe, S2 w mm: 244-609 | |
| skrzydło bierne bezprzylgowe SMART lub SIMPLE, S2 w mm: 244-630 | 185,00 (227,55) |
| - należy uwzględnić dopłatę za ramiak drewniany | |
| dwuskrzydłowe: skrzydło bierne przylgowe, S2 w mm: 610, 710, 810, 910 | |
| skrzydło bierne bezprzylgowe SMART lub SIMPLE, S2 w mm: 631, 731, 831, 931 | 90,00 (110,70) |
| - należy uwzględnić dopłatę za ramiak drewniany | |
| dwuskrzydłowe: skrzydło bierne przylgowe, S2 w mm: 1010, 1110 | |
| skrzydło bierne bezprzylgowe SMART lub SIMPLE, S2 w mm: 1031, 1131 | 140,00 (172,20) |
| - należy uwzględnić dopłatę za ramiak drewniany | |
| obrzeże CONTRAST | 55,00 (67,65) |
| obrzeże CONTRAST ABS w systemie bezprzylgowym | 90,00 (110,70) |
| obrzeże CONTRAST ABS w systemie przylgowym | 150,00 (184,50) |
| krawędź SOFT w systemie przylgowym | 95,00 (116,85) |
| WENTYLACJA | |
| podcięcie wentylacyjne | 30,00 (36,90) |
| skrót rekuperacyjny 15 mm | 50,00 (61,50) |
| tuleje wentylacyjne | |
| - metalowe okrągłe, kolor: nikiel, brąz (szt.) | 30,00 (36,90) |
| - z tworzywa, kwadratowe, kolor: biały, czarny mat, złoty, chrom, chrom satyna (szt.) | 16,00 (19,68) |
| - z tworzywa, okrągłe, szeroka paleta kolorów (kpl.) | 20,00 (24,60) |
| kratka wentylacyjna: | |
| - z tworzywa, kolor: biały, srebrny mat, szary, dąb, ciemny brąz | 60,00 (73,80) |
| - ze stali nierdzewnej, kolor: inox, czarny | 300,00 (369,00) |
| INNE | |
| uszczelka opadająca | 100,00 (123,00) |
| ogranicznik kąta otwarcia w systemie bezprzylgowym SMART lub SIMPLE, S2 w mm: min. 720 | 650,00 (799,50) |
| wizjer panoramiczny 200°, kolor: chrom, chrom satyna, mosiądz, patyna, biały, czarny mat | 150,00 (184,50) |
| bulaj, szyba Lacomat lub przezroczysta, kolor: stal nierdzewna | |
| - Ø zewn. 240 mm, Ø wewn. 135 mm, S2 w mm: min. 340 | 500,00 (615,00) |
| - Ø zewn. 320 mm, Ø wewn. 215 mm, S2 w mm: min. 420 | 600,00 (738,00) |
| - Ø zewn. 400 mm, Ø wewn. 280 mm, S2 w mm: min. 500 | 700,00 (861,00) |
| - zmiana szyby bulaja na szybę bezpieczną lub lustro weneckie | 200,00 (246,00) |
| - zmiana koloru bulaja na czarny lub złoty | 200,00 (246,00) |
| wzmocnienie pod samozamykacz nawierzchniowy | 45,00 (55,35) |
| wzmocnienie dwustronne panelem z blachy ze stali nierdzewnej poziome o wysokości 170 mm | 450,00 (553,50) |
| wzmocnienie dwustronne panelem z blachy ze stali nierdzewnej nietypowe | wycena indywidualna |

WARIANTY OŚCIEŻNICA

- stała: drewniana 44 (s. 214), MDF (s. 216)
- regulowana: DIN (s. 224), DUALE (s. 226)

DOSTĘPNE KOLORY:

GRUPA PP

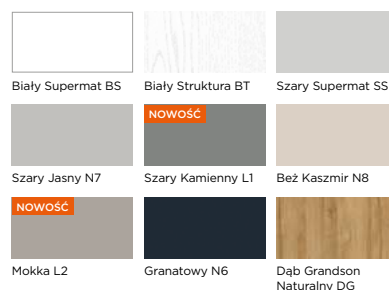

GRUPA CPL

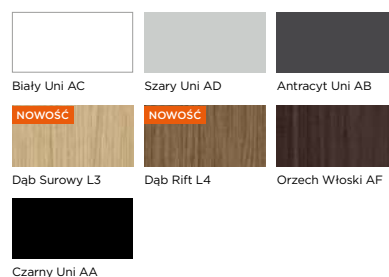

GRUPA CLPL



GRUPA FF

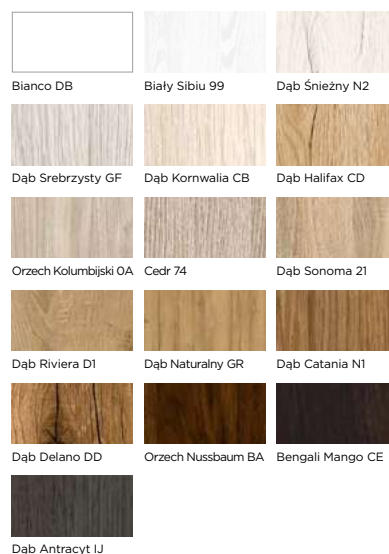

GRUPA LAK

Maksymalna wysokość skrzydła H2 w mm: 2040

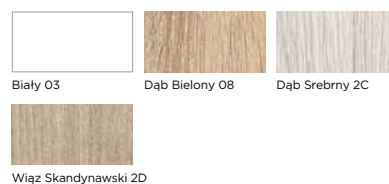

BULAJ



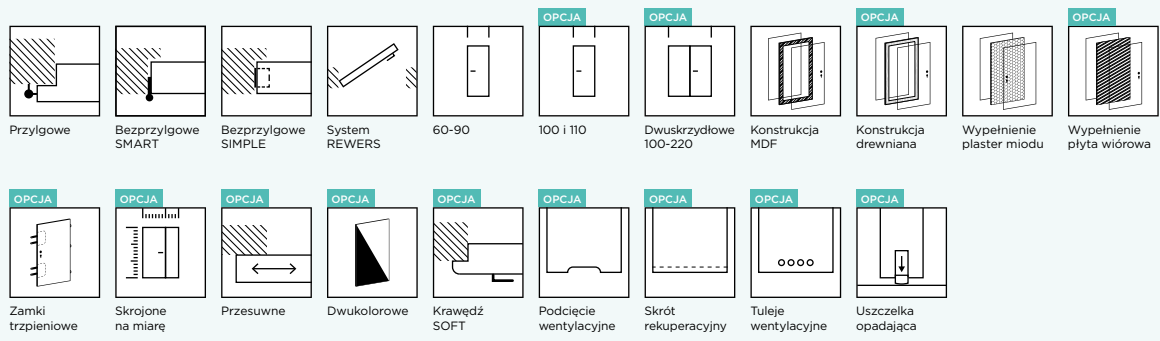

BASIC ASTORIA VISIOSUN 02, CPL Orzech Włoski AF

BASIC ASTORIA VISIOSUN



KOLOR: CPL Orzech Włoski AF



01

02

03

CENNIK SKRZYDŁA DRZWIOWEGO w zł netto (brutto)

| Grupa kolorystyczna | Przylgowe | | Bezprzylgowe SMART lub przyłga odwrócona REWERS | |
|--|----------------------|----------------------|---|----------------------|
| | Typ 01 | Typ 02, 03 | Typ 01 | Typ 02, 03 |
| Czarny Lacobel Visiosun 55 mm w typie 01 i 160 mm w typie 02 i 03 | | | | |
| PP, CPL, CLPL | 1160,00 (1426,80) | 1900,00 (2337,00) | 1230,00 (1512,90) | 1970,00 (2423,10) |
| FF | 1040,00 (1279,20) | 1750,00 (2152,50) | 1110,00 (1365,30) | 1820,00 (2238,60) |

WYMIARY

- przylgowe, S2xH2 w mm: „60”=644x2030, „70”=744x2030, „80”=844x2030, „90”=944x2030
- bezprzylgowe SMART lub SIMPLE, S2xH2 w mm: „60”=618x2017, „70”=718x2017, „80”=818x2017, „90”=918x2017
- przylga odwrócona REWERS, S2xH2 w mm: „60”=644x2029, „70”=744x2029, „80”=844x2029, „90”=944x2029
- konstrukcja modeli ASTORIA uniemożliwia ich samodzielne skrócenie
- rysunki techniczne oraz pozostałe wymiary znajdują się w dziale INFORMACJE TECHNICZNE

OPCJE

SZEROKOŚĆ

| | |
|---|----------------|
| szerokość „100” lub „110” | 50,00 (61,50) |
| nietyпова szerokość – węższe do 5 mm od wymiaru standardowego | 70,00 (86,10) |
| nietyпова szerokość – S2 w mm: min 610 | 95,00 (116,85) |

WYSOKOŚĆ

| | |
|---|-----------------|
| niższe do 60 mm | 50,00 (61,50) |
| niższe powyżej 60 mm | 60,00 (73,80) |
| wyższe do 10 mm | 60,00 (73,80) |
| wyższe do 450 mm – w skrzydle wyższym od 110 mm należy uwzględnić dopłatę za dodatkowy zawias | 170,00 (209,10) |

KONSTRUKCJA I WYPOSAŻENIE

- ramiak MDF
- wypełnienie stabilizującą warstwą „plaster miodu”
- powierzchnia z płyty HDF o grubości 6 mm
- szyba o grubości 4 mm
- zamek i zawiasy:
 - przylgowe z ościeżnicą stałą MDF lub regulowaną DIN: zamek mechaniczny na klucz w kolorze nikiel, zawiasy BRILLIANT czopowe Ø13,5, wkręcane – 2 szt., w szer. „90” – 3 szt., w kolorze czarnym
 - przylgowe z ościeżnicą ZOS: zamek mechaniczny na klucz w kolorze cynk biały, zawiasy czopowe wkręcane – 2 szt., w szer. „90” – 3 szt., w kolorze cynk biały
 - bezprzylgowe SMART: zamek mechaniczny na klucz w kolorze nikiel, zawiasy szczelinowe – 3 szt., w kolorze cynk biały
 - bezprzylgowe SIMPLE: zamek magnetyczny na klucz w kolorze chrom satyna, zawiasy ukryte – 2 szt., w kolorze chrom
 - przylga odwrócona REWERS: zamek magnetyczny na klucz w kolorze chrom satyna, zawiasy ukryte – 2 szt., w kolorze chrom

OPCJE

KONSTRUKCJA

| | |
|--|-----------------|
| ramiak drewniany | 80,00 (98,40) |
| wypełnienie płytą wiórową – należy uwzględnić dopłatę za dodatkowy zawias (przylgowe – 3 szt., w szer. „100”-„110” – 4 szt., SMART – 3 szt., SIMPLE i REWERS – 2 szt.). W systemie przylgowym zmiana zawiasów BRILLIANT na zawiasy wzmocnione czopowe Ø15, wkręcane w kolorze nikiel. Powierzchnia z płyty HDF o grubości 3 mm. Opcja niedostępna w komplecie z ościeżnicą ZOS | 200,00 (246,00) |
| felc 20 mm | 60,00 (73,80) |

ZAMEK

| | |
|---|---------------|
| zmiana zamka na klucz na zamek z blokadą, na wkładkę patentową lub bez dolnego otworu | bez dopłaty |
| zmiana położenia zamka i dolnego zawiasu – zalecana do drzwi o nietyповej wysokości | 70,00 (86,10) |
| zmiana koloru zamka magnetycznego z chrom na biały, czarny lub złoty | 50,00 (61,50) |
| reduktor średnicy pręta w zamku magnetycznym z blokadą, 6/4 mm, 35 mm, wymagany – cena za 1 szt., zalecamy montaż dwóch sztuk | 3,00 (3,69) |
| zmiana zamka w systemie przylgowym: zamek trzpieniowy na wkładkę patentową – w komplecie z ościeżnicą z zaczepem regulowanym | 50,00 (61,50) |
| zamek górny trzpieniowy na wkładkę patentową w systemie przylgowym – w komplecie z ościeżnicą z zaczepem regulowanym górnym | 50,00 (61,50) |

ZAWIASY

| | |
|---|-----------------|
| dodatkowy zawias | 20,00 (24,60) |
| zmiana koloru zawiasów BRILLIANT w systemie przylgowym z czarnych na nikiel, biały lub złoty | bez dopłaty |
| zmiana koloru zawiasów w systemie SIMPLE z chrom na biały, czarny lub złoty | bez dopłaty |
| zmiana koloru zawiasów w systemie REWERS z chrom na biały, czarny lub złoty | 200,00 (246,00) |
| zmiana zawiasów w systemie przylgowym: zawiasy czopowe Ø16, regulowane 3D, wkręcane – w komplecie z ościeżnicą z zawiasami 3D | 40,00 (49,20) |

DRZWI NA MIARĘ

| | |
|--|-----------------|
| przesuwne: naścienne, LOFT lub chowane w ścianę | 50,00 (61,50) |
| przesuwne: MAGIC | 100,00 (123,00) |
| dwukolorowe w ramach jednej grupy kolorystycznej | 50% |
| skośne – indywidualna ocena możliwości wykonania | 400,00 (492,00) |
| dwuskrzydłowe: skrzydło bierne przylgowe, S2 w mm: 610, 710, 810, 910 | |
| skrzydło bierne bezprzylgowe SMART lub SIMPLE, S2 w mm: 631, 731, 831, 931 – należy uwzględnić dopłatę za ramiak drewniany | 90,00 (110,70) |
| dwuskrzydłowe: skrzydło bierne przylgowe, S2 w mm: 1010, 1110 | |
| skrzydło bierne bezprzylgowe SMART lub SIMPLE, S2 w mm: 1031, 1131 – należy uwzględnić dopłatę za ramiak drewniany | 140,00 (172,20) |
| obrzeże CONTRAST | 55,00 (67,65) |
| obrzeże CONTRAST ABS w systemie bezprzylgowym | 90,00 (110,70) |
| obrzeże CONTRAST ABS w systemie przylgowym | 150,00 (184,50) |
| krawędź SOFT w systemie przylgowym | 95,00 (116,85) |

WENTYLACJA

| | |
|---|---------------|
| podcięcie wentylacyjne | 30,00 (36,90) |
| skrót rekuperacyjny 15 mm | 50,00 (61,50) |
| tuleje wentylacyjne: (dot. wyłącznie typu O1, S2 w mm: min. 718) | |
| - metalowe okrągłe, kolor: nikiel, brąz (szt.) | 30,00 (36,90) |
| - z tworzywa, kwadratowe, kolor: biały, czarny mat, złoty, chrom, chrom satyna (szt.) | 16,00 (19,68) |

INNE

| | |
|--|-----------------|
| uszczelka opadająca | 100,00 (123,00) |
| ogranicznik kąta otwarcia w systemie bezprzylgowym SMART lub SIMPLE, S2 w mm: min. 720 | 650,00 (799,50) |
| wzmocnienie pod samozamykacz nawierzchniowy | 45,00 (55,35) |

WARIANTY OŚCIEŻNIC

- stała: MDF (s. 216)
- regulowana: DIN (s. 224), ZOS (s. 219)

DOSTĘPNE KOLORY:

GRUPA PP

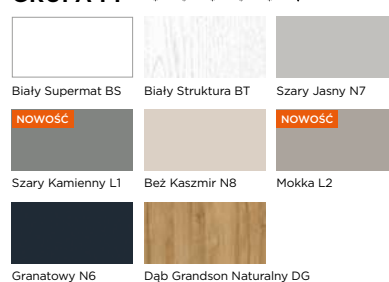

GRUPA CPL

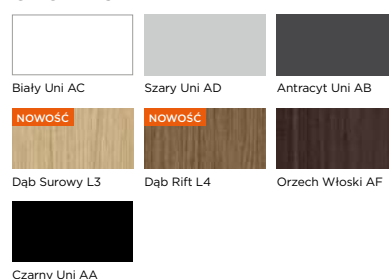

GRUPA CLPL



GRUPA FF

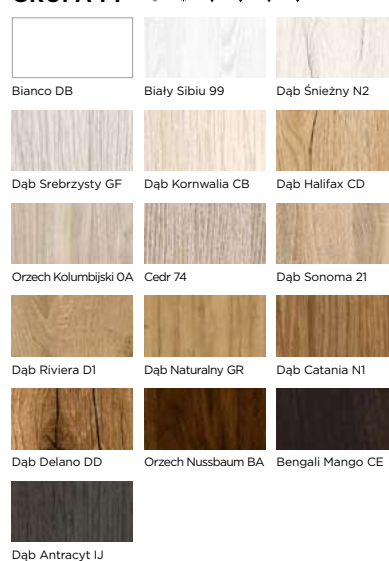

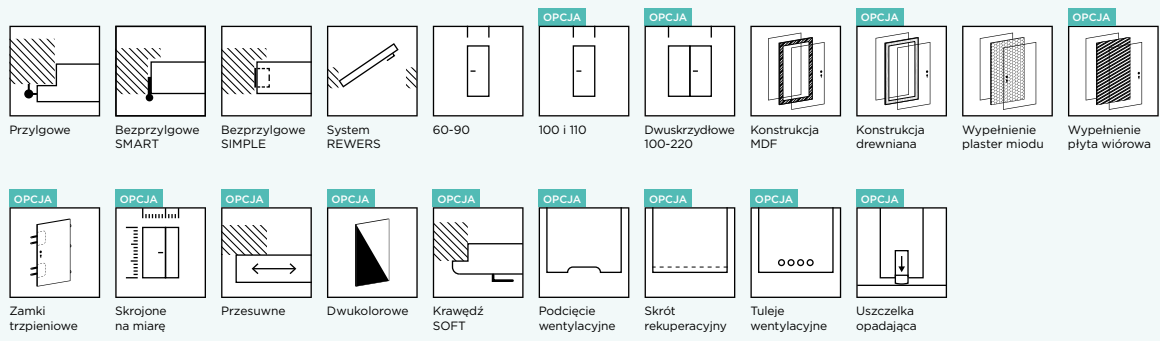

BASIC ASTORIA MIRROR 02, CPL Szary Uni AD,
ościeżnica CPL Biały Uni AC

BASIC ASTORIA MIRROR

KOLOR: CPL Szary Uni AD

CENNIK SKRZYDŁA DRZWIOWEGO w zł netto (brutto)

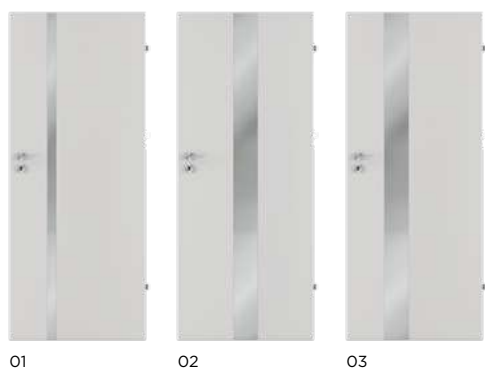

| Grupa kolorystyczna | Przylgowe | | Bezprzylgowe SMART lub SIMPLE lub przyłga odwrócona REWERS | |
|---|---------------------|----------------------|--|----------------------|
| | Typ 01 | Typ 02, 03 | Typ 01 | Typ 02, 03 |
| Lustro grafitowe o szer. 55 mm w typie 01 i 160 mm w typie 02 i 03 | | | | |
| PP, CPL, CLPL | 880,00 (1082,40) | 1100,00 (1353,00) | 950,00 (1168,50) | 1170,00 (1439,10) |
| FF | 760,00 (934,80) | 980,00 (1205,40) | 830,00 (1020,90) | 1050,00 (1291,50) |

WYMIARY

- przylgowe, S2xH2 w mm: „60”=644x2030, „70”=744x2030, „80”=844x2030, „90”=944x2030
- bezprzylgowe SMART lub SIMPLE, S2xH2 w mm: „60”=618x2017, „70”=718x2017, „80”=818x2017, „90”=918x2017
- przylga odwrócona REWERS, S2xH2 w mm: „60”=644x2029, „70”=744x2029, „80”=844x2029, „90”=944x2029
- konstrukcja modeli ASTORIA uniemożliwia ich samodzielne skrócenie
- rysunki techniczne oraz pozostałe wymiary znajdują się w dziale INFORMACJE TECHNICZNE

OPCJE

SZEROKOŚĆ

| | |
|---|----------------|
| szerokość „100” lub „110” | 50,00 (61,50) |
| nietyпова szerokość – węższe do 5 mm od wymiaru standardowego | 70,00 (86,10) |
| nietyпова szerokość – S2 w mm: min 610 | 95,00 (116,85) |

WYSOKOŚĆ

| | |
|---|-----------------|
| niższe do 60 mm | 50,00 (61,50) |
| niższe powyżej 60 mm | 60,00 (73,80) |
| wyższe do 10 mm | 60,00 (73,80) |
| wyższe do 450 mm – w skrzydle wyższym od 110 mm należy uwzględnić dopłatę za dodatkowy zawias | 170,00 (209,10) |

KONSTRUKCJA I WYPOSAŻENIE

- ramiak MDF
- wypełnienie stabilizującą warstwą „plaster miodu”
- powierzchnia z płyty HDF o grubości 6 mm
- szyba o grubości 4 mm
- zamek i zawiasy:
 - przylgowe z ościeżnicą stałą MDF lub regulowaną DIN: zamek mechaniczny na klucz w kolorze nikiel, zawiasy BRILLIANT czopowe Ø13,5, wkręcane – 2 szt., w szer. „90” – 3 szt., w kolorze nikiel
 - przylgowe z ościeżnicą ZOS: zamek mechaniczny na klucz w kolorze cynk biały, zawiasy czopowe wkręcane – 2 szt., w szer. „90” – 3 szt., w kolorze cynk biały
 - bezprzylgowe SMART: zamek mechaniczny na klucz w kolorze nikiel, zawiasy szczelinowe – 3 szt., w kolorze cynk biały
 - bezprzylgowe SIMPLE: zamek magnetyczny na klucz w kolorze chrom satyna, zawiasy ukryte – 2 szt., w kolorze chrom
 - przylga odwrócona REWERS: zamek magnetyczny na klucz w kolorze chrom satyna, zawiasy ukryte – 2 szt., w kolorze chrom

OPCJE

KONSTRUKCJA

| | |
|--|-----------------|
| ramiaki drewniane | 80,00 (98,40) |
| wypełnienie płytą wiórową – należy uwzględnić dopłatę za dodatkowy zawias (przylgowe – 3 szt., w szer. „100”-„110” – 4 szt., SMART – 3 szt., SIMPLE i REWERS – 2 szt.). W systemie przylgowym zmiana zawiasów BRILLIANT na zawiasy wzmocnione czopowe Ø15, wkręcane w kolorze nikiel. Powierzchnia z płyty HDF o grubości 3 mm. Opcja niedostępna w komplecie z ościeżnicą ZOS | 200,00 (246,00) |
| felc 20 mm | 60,00 (73,80) |

ZAMEK

| | |
|---|---------------|
| zmiana zamka na klucz na zamek z blokadą, na wkładkę patentową lub bez dolnego otworu | bez dopłaty |
| zmiana położenia zamka i dolnego zawiasu – zalecana do drzwi o nietyповej wysokości | 70,00 (86,10) |
| zmiana koloru zamka magnetycznego z chrom na biały, czarny lub złoty | 50,00 (61,50) |
| reduktor średnicy pręta w zamku magnetycznym z blokadą, 6/4 mm, 35 mm, wymagany – cena za 1 szt., zalecamy montaż dwóch sztuk | 3,00 (3,69) |
| zmiana zamka w systemie przylgowym: zamek trzpieniowy na wkładkę patentową – w komplecie z ościeżnicą z zaczepem regulowanym | 50,00 (61,50) |
| zamek górny trzpieniowy na wkładkę patentową w systemie przylgowym – w komplecie z ościeżnicą z zaczepem regulowanym górnym | 50,00 (61,50) |

ZAWIASY

| | |
|---|-----------------|
| dodatkowy zawias | 20,00 (24,60) |
| zmiana koloru zawiasów BRILLIANT w systemie przylgowym z nikiel na biały, czarny lub złoty | bez dopłaty |
| zmiana koloru zawiasów w systemie SIMPLE z chrom na biały, czarny lub złoty | bez dopłaty |
| zmiana koloru zawiasów w systemie REWERS z chrom na biały, czarny lub złoty | 200,00 (246,00) |
| zmiana zawiasów w systemie przylgowym: zawiasy czopowe Ø16, regulowane 3D, wkręcane – w komplecie z ościeżnicą z zawiasami 3D | 40,00 (49,20) |

DRZWI NA MIARĘ

| | |
|--|-----------------|
| przesuwne: naścienne, LOFT lub chowane w ścianę | 50,00 (61,50) |
| przesuwne: MAGIC | 100,00 (123,00) |
| dwukolorowe w ramach jednej grupy kolorystycznej | 50% |
| skośne – indywidualna ocena możliwości wykonania | 400,00 (492,00) |
| dwuskrzydłowe: skrzydło bierne przylgowe, S2 w mm: 610, 710, 810, 910 skrzydło bierne bezprzylgowe SMART lub SIMPLE, S2 w mm: 631, 731, 831, 931 – należy uwzględnić dopłatę za ramiak drewniany | 90,00 (110,70) |
| dwuskrzydłowe: skrzydło bierne przylgowe, S2 w mm: 1010, 1110 skrzydło bierne bezprzylgowe SMART lub SIMPLE, S2 w mm: 1031, 1131 – należy uwzględnić dopłatę za ramiak drewniany | 140,00 (172,20) |
| obrzeże CONTRAST | 55,00 (67,65) |
| obrzeże CONTRAST ABS w systemie bezprzylgowym | 90,00 (110,70) |
| obrzeże CONTRAST ABS w systemie przylgowym | 150,00 (184,50) |
| krawędź SOFT w systemie przylgowym | 95,00 (116,85) |

WENTYLACJA

| | |
|---|---------------|
| podcięcie wentylacyjne | 30,00 (36,90) |
| skrót rekuperacyjny 15 mm | 50,00 (61,50) |
| tuleje wentylacyjne: (dot. wyłącznie typu O1, S2 w mm: min. 718) | |
| - metalowe okrągłe, kolor: nikiel, brąz (szt.) | 30,00 (36,90) |
| - z tworzywa, kwadratowe, kolor: biały, czarny mat, złoty, chrom, chrom satyna (szt.) | 16,00 (19,68) |

INNE

| | |
|--|-----------------|
| uszczelka opadająca | 100,00 (123,00) |
| ogranicznik kąta otwarcia w systemie bezprzylgowym SMART lub SIMPLE, S2 w mm: min. 720 | 650,00 (799,50) |
| wzmocnienie pod samozamykacz nawierzchniowy | 45,00 (55,35) |

WARIANTY OŚCIEŻNIC

- stała: MDF (s. 216)
- regulowana: DIN (s. 224), ZOS (s. 219)

DOSTĘPNE KOLORY:

GRUPA PP

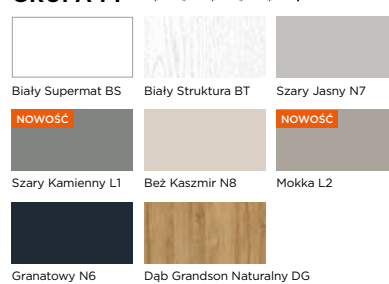

GRUPA CPL

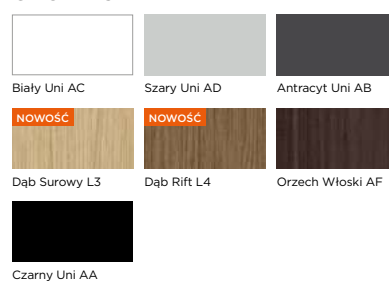

GRUPA CLPL



GRUPA FF

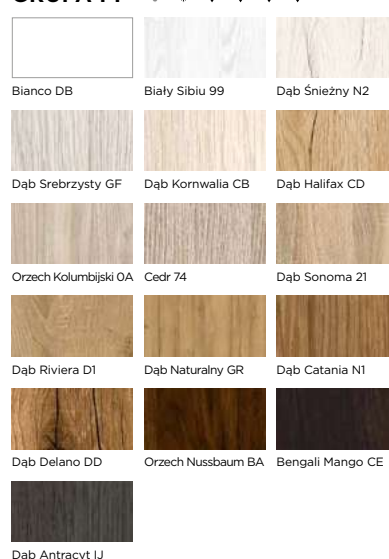

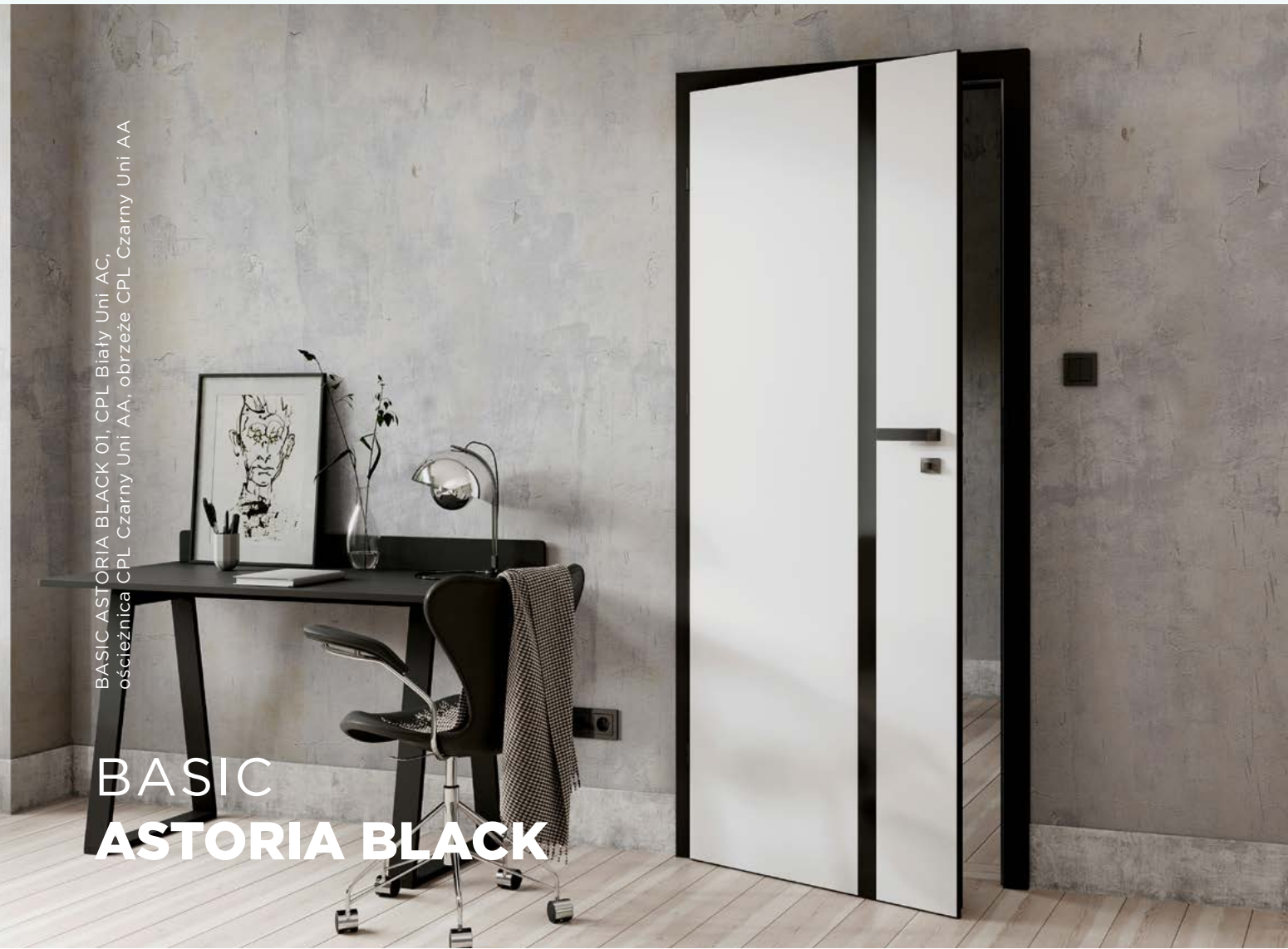
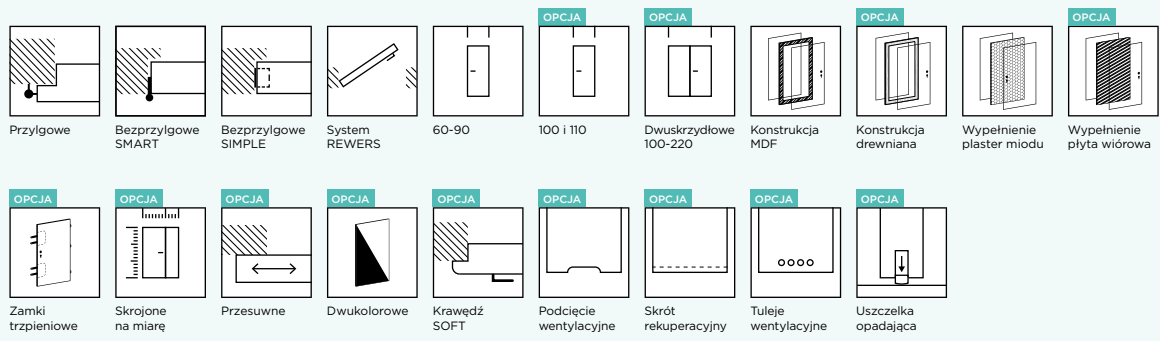

BASIC ASTORIA BLACK 01, CPL Biały Uni AC, ościeżnica CPL Czarny Uni AA, obrzeże CPL Czarny Uni AA

BASIC ASTORIA BLACK

KOLOR: FF Bianco DB

CENNIK SKRZYDŁA DRZWIOWEGO w zł netto (brutto)

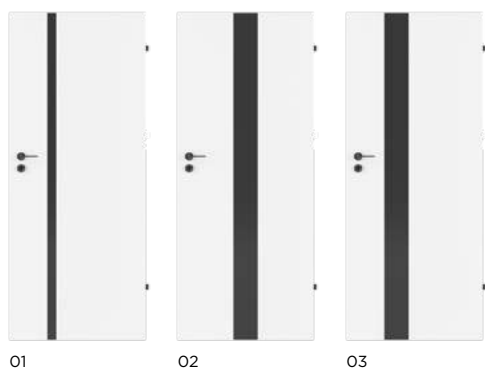

| Grupa kolorystyczna | Przylgowe | | Bezprzylgowe SMART lub SIMPLE lub przyłga odwrócona REWERS | |
|---|--------------------|---------------------|--|----------------------|
| | Typ 01 | Typ 02, 03 | Typ 01 | Typ 02, 03 |
| Czarny Lacobel o szer. 55 mm w typie 01 i 160 mm w typie 02 i 03 | | | | |
| PP, CPL, CLPL | 786,00 (966,78) | 950,00 (1168,50) | 856,00 (1052,88) | 1020,00 (1254,60) |
| FF | 668,00 (821,64) | 840,00 (1033,20) | 738,00 (907,74) | 910,00 (1119,30) |

WYMIARY

- przylgowe, S2xH2 w mm: „60”=644x2030, „70”=744x2030, „80”=844x2030, „90”=944x2030
- bezp przylgowe SMART lub SIMPLE, S2xH2 w mm: „60”=618x2017, „70”=718x2017, „80”=818x2017, „90”=918x2017
- przylga odwrócona REWERS, S2xH2 w mm: „60”=644x2029, „70”=744x2029, „80”=844x2029, „90”=944x2029
- konstrukcja modeli ASTORIA uniemożliwia ich samodzielne skrócenie
- rysunki techniczne oraz pozostałe wymiary znajdują się w dziale INFORMACJE TECHNICZNE

OPCJE

SZEROKOŚĆ

| | |
|---|----------------|
| szerokość „100” lub „110” | 50,00 (61,50) |
| nietyпова szerokość – węższe do 5 mm od wymiaru standardowego | 70,00 (86,10) |
| nietyпова szerokość – S2 w mm: min 610 | 95,00 (116,85) |

WYSOKOŚĆ

| | |
|---|-----------------|
| niższe do 60 mm | 50,00 (61,50) |
| niższe powyżej 60 mm | 60,00 (73,80) |
| wyższe do 10 mm | 60,00 (73,80) |
| wyższe do 450 mm – w skrzydle wyższym od 110 mm należy uwzględnić dopłatę za dodatkowy zawias | 170,00 (209,10) |

KONSTRUKCJA I WYPOSAŻENIE

- ramiak MDF
- wypełnienie stabilizującą warstwą „plaster miodu”
- powierzchnia z płyty HDF o grubości 6 mm
- szyba o grubości 4 mm
- zamek i zawiasy:
 - przylgowe z ościeżnicą stałą MDF lub regulowaną DIN: zamek mechaniczny na klucz w kolorze nikiel, zawiasy BRILLIANT czopowe Ø13,5, wkręcane – 2 szt., w szer. „90” – 3 szt., w kolorze czarnym
 - przylgowe z ościeżnicą ZOS: zamek mechaniczny na klucz w kolorze cynk biały, zawiasy czopowe wkręcane – 2 szt., w szer. „90” – 3 szt., w kolorze cynk biały
 - bezp przylgowe SMART: zamek mechaniczny na klucz w kolorze nikiel, zawiasy szczelinowe – 3 szt., w kolorze cynk biały
 - bezp przylgowe SIMPLE: zamek magnetyczny na klucz w kolorze chrom satyna, zawiasy ukryte – 2 szt., w kolorze chrom
 - przylga odwrócona REWERS: zamek magnetyczny na klucz w kolorze chrom satyna, zawiasy ukryte – 2 szt., w kolorze chrom

OPCJE

KONSTRUKCJA

| | |
|--|-----------------|
| ramiak drewniany | 80,00 (98,40) |
| wypełnienie płytą wiórową – należy uwzględnić dopłatę za dodatkowy zawias (przylgowe – 3 szt., w szer. „100”-„110” – 4 szt., SMART – 3 szt., SIMPLE i REWERS – 2 szt.). W systemie przylgowym zmiana zawiasów BRILLIANT na zawiasy wzmocnione czopowe Ø15, wkręcane w kolorze nikiel. Powierzchnia z płyty HDF o grubości 3 mm. Opcja niedostępna w komplecie z ościeżnicą ZOS | 200,00 (246,00) |
| felc 20 mm | 60,00 (73,80) |

ZAMEK

| | |
|---|---------------|
| zmiana zamka na klucz na zamek z blokadą, na wkładkę patentową lub bez dolnego otworu | bez dopłaty |
| zmiana położenia zamka i dolnego zawiasu – zalecana do drzwi o nietyповej wysokości | 70,00 (86,10) |
| zmiana koloru zamka magnetycznego z chrom na biały, czarny lub złoty | 50,00 (61,50) |
| reduktor średnicy pręta w zamku magnetycznym z blokadą, 6/4 mm, 35 mm, wymagany – cena za 1 szt., zalecamy montaż dwóch sztuk | 3,00 (3,69) |
| zmiana zamka w systemie przylgowym: zamek trzpieniowy na wkładkę patentową – w komplecie z ościeżnicą z zaczepem regulowanym | 50,00 (61,50) |
| zamek górny trzpieniowy na wkładkę patentową w systemie przylgowym – w komplecie z ościeżnicą z zaczepem regulowanym górnym | 50,00 (61,50) |

ZAWIASY

| | |
|---|-----------------|
| dodatkowy zawias | 20,00 (24,60) |
| zmiana koloru zawiasów BRILLIANT w systemie przylgowym z czarnych na nikiel, biały lub złoty | bez dopłaty |
| zmiana koloru zawiasów w systemie SIMPLE z chrom na biały, czarny lub złoty | bez dopłaty |
| zmiana koloru zawiasów w systemie REWERS z chrom na biały, czarny lub złoty | 200,00 (246,00) |
| zmiana zawiasów w systemie przylgowym: zawiasy czopowe Ø16, regulowane 3D, wkręcane – w komplecie z ościeżnicą z zawiasami 3D | 40,00 (49,20) |

DRZWI NA MIARĘ

| | |
|--|-----------------|
| przesuwne: naścienne, LOFT lub chowane w ścianę | 50,00 (61,50) |
| przesuwne: MAGIC | 100,00 (123,00) |
| dwukolorowe w ramach jednej grupy kolorystycznej | 50% |
| skośne – indywidualna ocena możliwości wykonania | 400,00 (492,00) |
| dwuskrzydłowe: skrzydło bierne przylgowe, S2 w mm: 610, 710, 810, 910 | |
| skrzydło bierne bezprzylgowe SMART lub SIMPLE, S2 w mm: 631, 731, 831, 931 – należy uwzględnić dopłatę za ramiak drewniany | 90,00 (110,70) |
| dwuskrzydłowe: skrzydło bierne przylgowe, S2 w mm: 1010, 1110 | |
| skrzydło bierne bezprzylgowe SMART lub SIMPLE, S2 w mm: 1031, 1131 – należy uwzględnić dopłatę za ramiak drewniany | 140,00 (172,20) |
| obrzeże CONTRAST | 55,00 (67,65) |
| obrzeże CONTRAST ABS w systemie bezprzylgowym | 90,00 (110,70) |
| obrzeże CONTRAST ABS w systemie przylgowym | 150,00 (184,50) |
| krawędź SOFT w systemie przylgowym | 95,00 (116,85) |

WENTYLACJA

| | |
|---|---------------|
| podcięcie wentylacyjne | 30,00 (36,90) |
| skrót rekuperacyjny 15 mm | 50,00 (61,50) |
| tuleje wentylacyjne: (dot. wyłącznie typu O1, S2 w mm: min. 718) | |
| - metalowe okrągłe, kolor: nikiel, brąz (szt.) | 30,00 (36,90) |
| - z tworzywa, kwadratowe, kolor: biały, czarny mat, złoty, chrom, chrom satyna (szt.) | 16,00 (19,68) |

INNE

| | |
|--|-----------------|
| uszczelka opadająca | 100,00 (123,00) |
| ogranicznik kąta otwarcia w systemie bezprzylgowym SMART lub SIMPLE, S2 w mm: min. 720 | 650,00 (799,50) |
| wzmocnienie pod samozamykacz nawierzchniowy | 45,00 (55,35) |

WARIANTY OŚCIEŻNIC

- stała: MDF (s. 216)
- regulowana: DIN (s. 224), ZOS (s. 219)

DOSTĘPNE KOLORY:

GRUPA PP

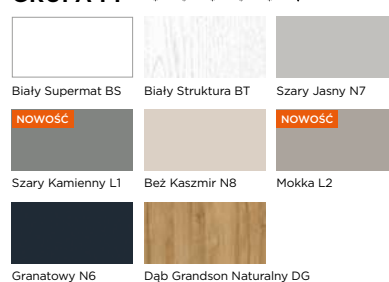

GRUPA CPL

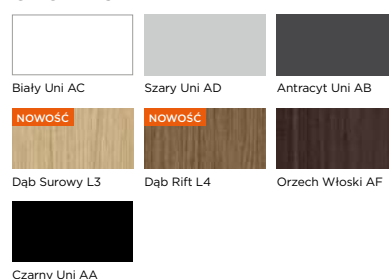

GRUPA CLPL

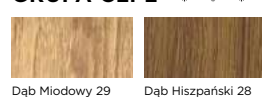

GRUPA FF

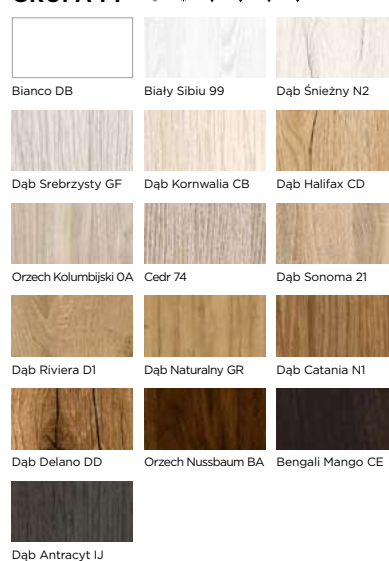

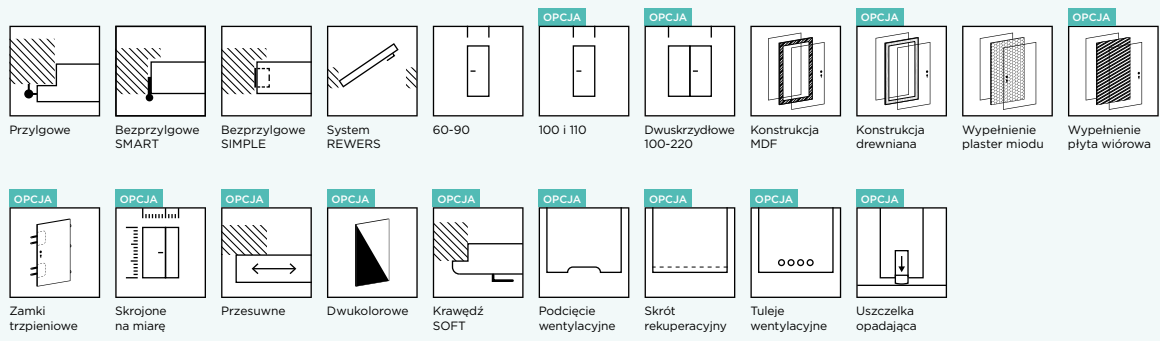

BASIC ASTORIA GOLD

KOLOR: FF Bengali Mango CE



01 02 03

CENNIK SKRZYDŁA DRZWIOWEGO w zł netto (brutto)

| Grupa kolorystyczna | Przylgowe | | Bezprzylgowe SMART lub SIMPLE lub przyłga odwrócona REWERS | |
|--|----------------------|----------------------|--|----------------------|
| | Typ 01 | Typ 02, 03 | Typ 01 | Typ 02, 03 |
| Złoty Lacobel o szer. 55 mm w typie 01 i 160 mm w typie 02 i 03 | | | | |
| PP, CPL, CLPL | 1160,00 (1426,80) | 1900,00 (2337,00) | 1230,00 (1512,90) | 1970,00 (2423,10) |
| FF | 1040,00 (1279,20) | 1750,00 (2152,50) | 1110,00 (1365,30) | 1820,00 (2238,60) |

WYMIARY

- przylgowe, S2xH2 w mm: „60”=644x2030, „70”=744x2030, „80”=844x2030, „90”=944x2030
- bezprzylgowe SMART lub SIMPLE, S2xH2 w mm: „60”=618x2017, „70”=718x2017, „80”=818x2017, „90”=918x2017
- przylga odwrócona REWERS, S2xH2 w mm: „60”=644x2029, „70”=744x2029, „80”=844x2029, „90”=944x2029
- konstrukcja modeli ASTORIA uniemożliwia ich samodzielne skrócenie
- rysunki techniczne oraz pozostałe wymiary znajdują się w dziale INFORMACJE TECHNICZNE

OPCJE

SZEROKOŚĆ

| | |
|---|----------------|
| szerokość „100” lub „110” | 50,00 (61,50) |
| nietyпова szerokość – węższe do 5 mm od wymiaru standardowego | 70,00 (86,10) |
| nietyпова szerokość – S2 w mm: min 610 | 95,00 (116,85) |

WYSOKOŚĆ

| | |
|---|-----------------|
| niższe do 60 mm | 50,00 (61,50) |
| niższe powyżej 60 mm | 60,00 (73,80) |
| wyższe do 10 mm | 60,00 (73,80) |
| wyższe do 450 mm – w skrzydle wyższym od 110 mm należy uwzględnić dopłatę za dodatkowy zawias | 170,00 (209,10) |

KONSTRUKCJA I WYPOSAŻENIE

- ramiak MDF
- wypełnienie stabilizującą warstwą „plaster miodu”
- powierzchnia z płyty HDF o grubości 6 mm
- szyba o grubości 4 mm
- zamek i zawiasy:
 - przylgowe z ościeżnicą stałą MDF lub regulowaną DIN: zamek mechaniczny na klucz w kolorze nikiel, zawiasy BRILLIANT czopowe Ø13,5, wkręcane – 2 szt., w szer. „90” – 3 szt., w kolorze złotym
 - przylgowe z ościeżnicą ZOS: zamek mechaniczny na klucz w kolorze cynk biały, zawiasy czopowe wkręcane – 2 szt., w szer. „90” – 3 szt., w kolorze cynk biały
 - bezprzylgowe SMART: zamek mechaniczny na klucz w kolorze nikiel, zawiasy szczelinowe – 3 szt., w kolorze cynk biały
 - bezprzylgowe SIMPLE: zamek magnetyczny na klucz w kolorze chrom satyna, zawiasy ukryte – 2 szt., w kolorze chrom
 - przylga odwrócona REWERS: zamek magnetyczny na klucz w kolorze chrom satyna, zawiasy ukryte – 2 szt., w kolorze chrom

OPCJE

KONSTRUKCJA

| | |
|--|-----------------|
| ramiak drewniany | 80,00 (98,40) |
| wypełnienie płytą wiórową – należy uwzględnić dopłatę za dodatkowy zawias (przylgowe – 3 szt., w szer. „100”-„110” – 4 szt., SMART – 3 szt., SIMPLE i REWERS – 2 szt.). W systemie przylgowym zmiana zawiasów BRILLIANT na zawiasy wzmocnione czopowe Ø15, wkręcane w kolorze nikiel. Powierzchnia z płyty HDF o grubości 3 mm. Opcja niedostępna w komplecie z ościeżnicą ZOS | 200,00 (246,00) |
| felc 20 mm | 60,00 (73,80) |

ZAMEK

| | |
|---|---------------|
| zmiana zamka na klucz na zamek z blokadą, na wkładkę patentową lub bez dolnego otworu | bez dopłaty |
| zmiana położenia zamka i dolnego zawiasu – zalecana do drzwi o nietyповej wysokości | 70,00 (86,10) |
| zmiana koloru zamka magnetycznego z chrom na biały, czarny lub złoty | 50,00 (61,50) |
| reduktor średnicy pręta w zamku magnetycznym z blokadą, 6/4 mm, 35 mm, wymagany – cena za 1 szt., zalecamy montaż dwóch sztuk | 3,00 (3,69) |
| zmiana zamka w systemie przylgowym: zamek trzpieniowy na wkładkę patentową – w komplecie z ościeżnicą z zaczepem regulowanym | 50,00 (61,50) |
| zamek górny trzpieniowy na wkładkę patentową w systemie przylgowym – w komplecie z ościeżnicą z zaczepem regulowanym górnym | 50,00 (61,50) |

ZAWIASY

| | |
|---|-----------------|
| dodatkowy zawias | 20,00 (24,60) |
| zmiana koloru zawiasów BRILLIANT w systemie przylgowym ze złotych na nikiel, biały lub czarny | bez dopłaty |
| zmiana koloru zawiasów w systemie SIMPLE z chrom na biały, czarny lub złoty | bez dopłaty |
| zmiana koloru zawiasów w systemie REWERS z chrom na biały, czarny lub złoty | 200,00 (246,00) |
| zmiana zawiasów w systemie przylgowym: zawiasy czopowe Ø16, regulowane 3D, wkręcane – w komplecie z ościeżnicą z zawiasami 3D | 40,00 (49,20) |

DRZWI NA MIARĘ

| | |
|--|-----------------|
| przesuwne: naścienne, LOFT lub chowane w ścianę | 50,00 (61,50) |
| przesuwne: MAGIC | 100,00 (123,00) |
| dwukolorowe w ramach jednej grupy kolorystycznej | 50% |
| skośne – indywidualna ocena możliwości wykonania | 400,00 (492,00) |
| dwuskrzydłowe: skrzydło bierne przylgowe, S2 w mm: 610, 710, 810, 910 | |
| skrzydło bierne bezprzylgowe SMART lub SIMPLE, S2 w mm: 631, 731, 831, 931 – należy uwzględnić dopłatę za ramiak drewniany | 90,00 (110,70) |
| dwuskrzydłowe: skrzydło bierne przylgowe, S2 w mm: 1010, 1110 | |
| skrzydło bierne bezprzylgowe SMART lub SIMPLE, S2 w mm: 1031, 1131 – należy uwzględnić dopłatę za ramiak drewniany | 140,00 (172,20) |
| obrzeże CONTRAST | 55,00 (67,65) |
| obrzeże CONTRAST ABS w systemie bezprzylgowym | 90,00 (110,70) |
| obrzeże CONTRAST ABS w systemie przylgowym | 150,00 (184,50) |
| krawędź SOFT w systemie przylgowym | 95,00 (116,85) |

WENTYLACJA

| | |
|---|---------------|
| podcięcie wentylacyjne | 30,00 (36,90) |
| skrót rekuperacyjny 15 mm | 50,00 (61,50) |
| tuleje wentylacyjne: (dot. wyłącznie typu O1, S2 w mm: min. 718) | |
| - metalowe okrągłe, kolor: nikiel, brąz (szt.) | 30,00 (36,90) |
| - z tworzywa, kwadratowe, kolor: biały, czarny mat, złoty, chrom, chrom satyna (szt.) | 16,00 (19,68) |

INNE

| | |
|--|-----------------|
| uszczelka opadająca | 100,00 (123,00) |
| ogranicznik kąta otwarcia w systemie bezprzylgowym SMART lub SIMPLE, S2 w mm: min. 720 | 650,00 (799,50) |
| wzmocnienie pod samozamykacz nawierzchniowy | 45,00 (55,35) |

WARIANTY OŚCIEŻNIC

- stała: MDF (s. 216)
- regulowana: DIN (s. 224), ZOS (s. 219)

DOSTĘPNE KOLORY:

GRUPA PP

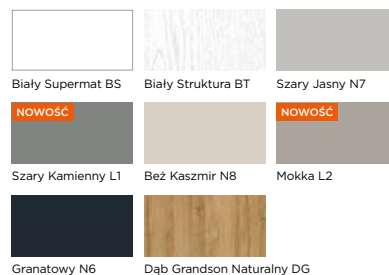

GRUPA CPL

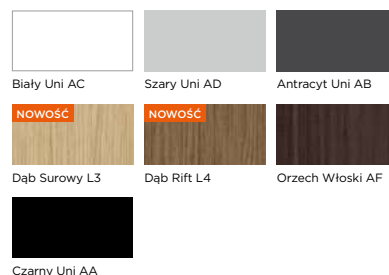

GRUPA CLPL



GRUPA FF

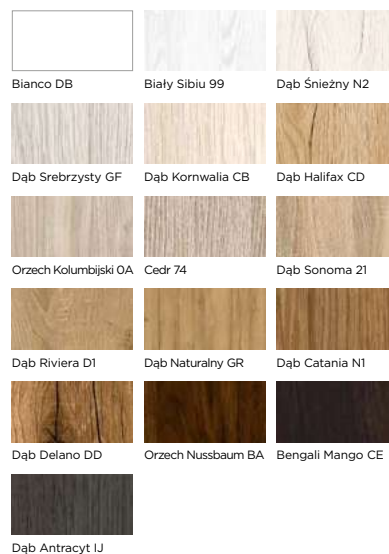

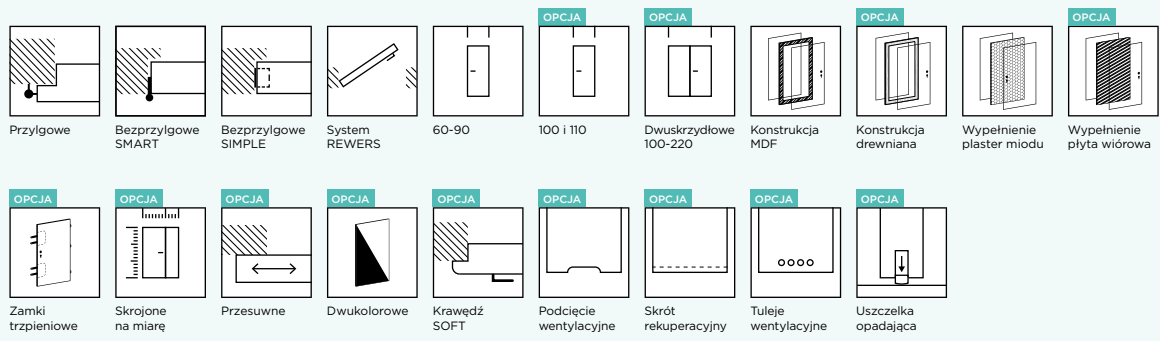

KOLOR: CPL Biały Uni AC

CENNIK SKRZYDŁA DRZWIOWEGO w zł netto (brutto)

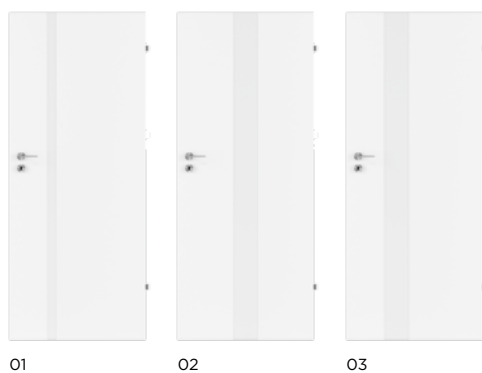

| Grupa kolorystyczna | Przylgowe | | Bezprzylgowe SMART lub przyłga odwrócona REWERS | |
|--|---------------------|----------------------|---|----------------------|
| | Typ 01 | Typ 02, 03 | Typ 01 | Typ 02, 03 |
| Biały Lacobel o szer. 55 mm w typie 01 i 160 mm w typie 02 i 03 | | | | |
| PP, CPL, CLPL | 880,00 (1082,40) | 1100,00 (1353,00) | 950,00 (1168,50) | 1170,00 (1439,10) |
| FF | 760,00 (934,80) | 980,00 (1205,40) | 830,00 (1020,90) | 1050,00 (1291,50) |

WYMIARY

- przylgowe, S2xH2 w mm: „60”=644x2030, „70”=744x2030, „80”=844x2030, „90”=944x2030
- bezprzylgowe SMART lub SIMPLE, S2xH2 w mm: „60”=618x2017, „70”=718x2017, „80”=818x2017, „90”=918x2017
- przylga odwrócona REWERS, S2xH2 w mm: „60”=644x2029, „70”=744x2029, „80”=844x2029, „90”=944x2029
- konstrukcja modeli ASTORIA uniemożliwia ich samodzielne skrócenie
- rysunki techniczne oraz pozostałe wymiary znajdują się w dziale INFORMACJE TECHNICZNE

OPCJE

SZEROKOŚĆ

| | |
|---|----------------|
| szerokość „100” lub „110” | 50,00 (61,50) |
| nietyпова szerokość – węższe do 5 mm od wymiaru standardowego | 70,00 (86,10) |
| nietyпова szerokość – S2 w mm: min 610 | 95,00 (116,85) |

WYSOKOŚĆ

| | |
|---|-----------------|
| niższe do 60 mm | 50,00 (61,50) |
| niższe powyżej 60 mm | 60,00 (73,80) |
| wyższe do 10 mm | 60,00 (73,80) |
| wyższe do 450 mm – w skrzydle wyższym od 110 mm należy uwzględnić dopłatę za dodatkowy zawias | 170,00 (209,10) |

KONSTRUKCJA I WYPOSAŻENIE

- ramiak MDF
- wypełnienie stabilizującą warstwą „plaster miodu”
- powierzchnia z płyty HDF o grubości 6 mm
- szyba o grubości 4 mm
- zamek i zawiasy:
 - przylgowe z ościeżnicą stałą MDF lub regulowaną DIN: zamek mechaniczny na klucz w kolorze nikiel, zawiasy BRILLIANT czopowe Ø13,5, wkręcane – 2 szt., w szer. „90” – 3 szt., w kolorze białym
 - przylgowe z ościeżnicą ZOS: zamek mechaniczny na klucz w kolorze cynk biały, zawiasy czopowe wkręcane – 2 szt., w szer. „90” – 3 szt., w kolorze cynk biały
 - bezprzylgowe SMART: zamek mechaniczny na klucz w kolorze nikiel, zawiasy szczelinowe – 3 szt., w kolorze cynk biały
 - bezprzylgowe SIMPLE: zamek magnetyczny na klucz w kolorze chrom satyna, zawiasy ukryte – 2 szt., w kolorze chrom
 - przylga odwrócona REWERS: zamek magnetyczny na klucz w kolorze chrom satyna, zawiasy ukryte – 2 szt., w kolorze chrom

OPCJE

KONSTRUKCJA

| | |
|--|-----------------|
| ramiak drewniany | 80,00 (98,40) |
| wypełnienie płytą wiórową – należy uwzględnić dopłatę za dodatkowy zawias (przylgowe – 3 szt., w szer. „100”-„110” – 4 szt., SMART – 3 szt., SIMPLE i REWERS – 2 szt.). W systemie przylgowym zmiana zawiasów BRILLIANT na zawiasy wzmocnione czopowe Ø15, wkręcane w kolorze nikiel. Powierzchnia z płyty HDF o grubości 3 mm. Opcja niedostępna w komplecie z ościeżnicą ZOS | 200,00 (246,00) |
| felc 20 mm | 60,00 (73,80) |

ZAMEK

| | |
|---|---------------|
| zmiana zamka na klucz na zamek z blokadą, na wkładkę patentową lub bez dolnego otworu | bez dopłaty |
| zmiana położenia zamka i dolnego zawiasu – zalecana do drzwi o nietyповej wysokości | 70,00 (86,10) |
| zmiana koloru zamka magnetycznego z chrom na biały, czarny lub złoty | 50,00 (61,50) |
| reduktor średnicy pręta w zamku magnetycznym z blokadą, 6/4 mm, 35 mm, wymagany – cena za 1 szt., zalecamy montaż dwóch sztuk | 3,00 (3,69) |
| zmiana zamka w systemie przylgowym: zamek trzpieniowy na wkładkę patentową – w komplecie z ościeżnicą z zaczepem regulowanym | 50,00 (61,50) |
| zamek górny trzpieniowy na wkładkę patentową w systemie przylgowym – w komplecie z ościeżnicą z zaczepem regulowanym górnym | 50,00 (61,50) |

ZAWIASY

| | |
|---|-----------------|
| dodatkowy zawias | 20,00 (24,60) |
| zmiana koloru zawiasów BRILLIANT w systemie przylgowym z białych na nikiel, czarny lub złoty | bez dopłaty |
| zmiana koloru zawiasów w systemie SIMPLE z chrom na biały, czarny lub złoty | bez dopłaty |
| zmiana koloru zawiasów w systemie REWERS z chrom na biały, czarny lub złoty | 200,00 (246,00) |
| zmiana zawiasów w systemie przylgowym: zawiasy czopowe Ø16, regulowane 3D, wkręcane – w komplecie z ościeżnicą z zawiasami 3D | 40,00 (49,20) |

DRZWI NA MIARĘ

| | |
|--|-----------------|
| przesuwne: naścienne, LOFT lub chowane w ścianę | 50,00 (61,50) |
| przesuwne: MAGIC | 100,00 (123,00) |
| dwukolorowe w ramach jednej grupy kolorystycznej | 50% |
| skośne – indywidualna ocena możliwości wykonania | 400,00 (492,00) |
| dwuskrzydłowe: skrzydło bierne przylgowe, S2 w mm: 610, 710, 810, 910 | |
| skrzydło bierne bezprzylgowe SMART lub SIMPLE, S2 w mm: 631, 731, 831, 931 – należy uwzględnić dopłatę za ramiak drewniany | 90,00 (110,70) |
| dwuskrzydłowe: skrzydło bierne przylgowe, S2 w mm: 1010, 1110 | |
| skrzydło bierne bezprzylgowe SMART lub SIMPLE, S2 w mm: 1031, 1131 – należy uwzględnić dopłatę za ramiak drewniany | 140,00 (172,20) |
| obrzeże CONTRAST | 55,00 (67,65) |
| obrzeże CONTRAST ABS w systemie bezprzylgowym | 90,00 (110,70) |
| obrzeże CONTRAST ABS w systemie przylgowym | 150,00 (184,50) |
| krawędź SOFT w systemie przylgowym | 95,00 (116,85) |

WENTYLACJA

| | |
|---|---------------|
| podcięcie wentylacyjne | 30,00 (36,90) |
| skrót rekuperacyjny 15 mm | 50,00 (61,50) |
| tuleje wentylacyjne: (dot. wyłącznie typu O1, S2 w mm: min. 718) | |
| - metalowe okrągłe, kolor: nikiel, brąz (szt.) | 30,00 (36,90) |
| - z tworzywa, kwadratowe, kolor: biały, czarny mat, złoty, chrom, chrom satyna (szt.) | 16,00 (19,68) |

INNE

| | |
|--|-----------------|
| uszczelka opadająca | 100,00 (123,00) |
| ogranicznik kąta otwarcia w systemie bezprzylgowym SMART lub SIMPLE, S2 w mm: min. 720 | 650,00 (799,50) |
| wzmocnienie pod samozamykacz nawierzchniowy | 45,00 (55,35) |

WARIANTY OŚCIEŻNIC

- stała: MDF (s. 216)
- regulowana: DIN (s. 224), ZOS (s. 219)

DOSTĘPNE KOLORY:

GRUPA PP

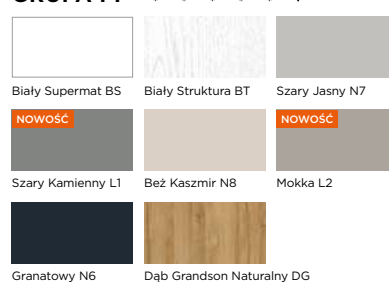

GRUPA CPL

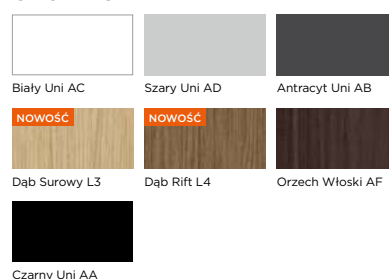

GRUPA CLPL

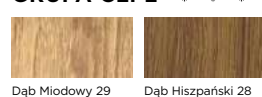

GRUPA FF

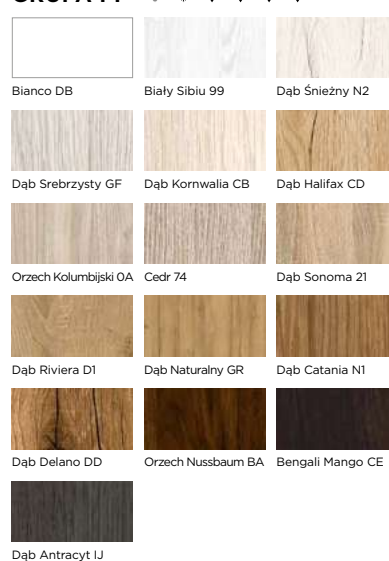

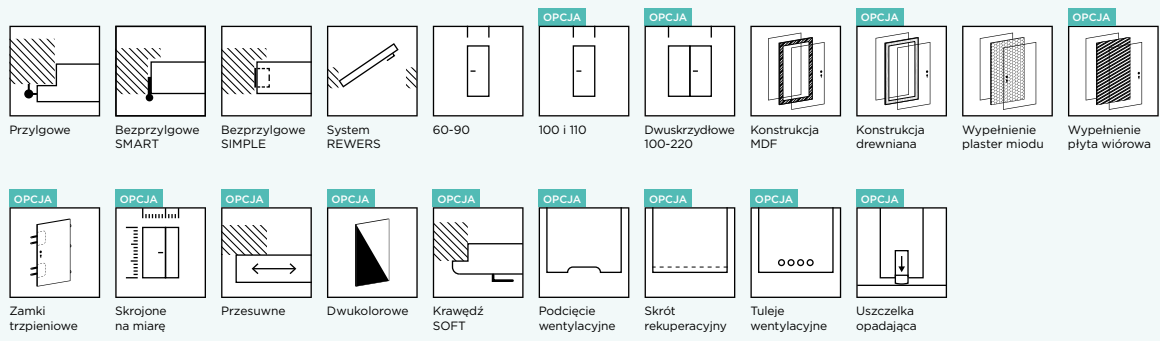

NOWOŚĆ



KOLOR: CPL Biały Uni AC

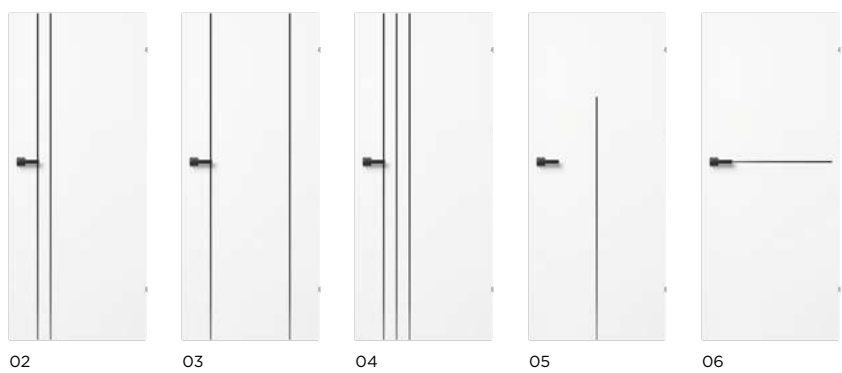

DOSTĘPNE KOLORY INTARSJI:



CENNIK SKRZYDŁA DRZWIOWEGO w zł netto (brutto)

| Grupa kolorystyczna | Przylgowe | Bezprzylgowe SMART lub SIMPLE lub przylga odwrócona REWERS |
|---------------------------|-----------------|--|
| LINEA 02, LINEA 03 | | |
| PP, CPL, CLPL | 700,00 (861,00) | 770,00 (947,10) |
| FF | 580,00 (713,40) | 650,00 (799,50) |
| LINEA 04 | | |
| PP, CPL, CLPL | 790,00 (971,70) | 860,00 (1057,80) |
| FF | 670,00 (824,10) | 740,00 (910,20) |
| LINEA 05, LINEA 06 | | |
| PP, CPL, CLPL | 600,00 (738,00) | 670,00 (824,10) |
| FF | 490,00 (602,70) | 560,00 (688,80) |

WYMIARY

- przylgowe, S2xH2 w mm: „60”=644x2030, „70”=744x2030, „80”=844x2030, „90”=944x2030
- bezprzylgowe SMART lub SIMPLE, S2xH2 w mm: „60”=618x2017, „70”=718x2017, „80”=818x2017, „90”=918x2017
- przylga odwrócona REWERS, S2xH2 w mm: „60”=644x2029, „70”=744x2029, „80”=844x2029, „90”=944x2029
- konstrukcja modeli LINEA uniemożliwia ich samodzielne skrócenie
- w LINEA 05 długość intarsji jest stała i wynosi 1510 mm – również w skrzydłach o nietypowej wysokości
- rysunki techniczne oraz pozostałe wymiary znajdują się w dziale INFORMACJE TECHNICZNE

OPCJE

SZEROKOŚĆ

| | |
|---|----------------|
| szerokość „100” lub „110” | 50,00 (61,50) |
| nietypowa szerokość – węższe do 5 mm od wymiaru standardowego | 70,00 (86,10) |
| nietypowa szerokość – S2 w mm: min 610 | 95,00 (116,85) |

WYSOKOŚĆ

| | |
|---|-----------------|
| niższe do 60 mm | 50,00 (61,50) |
| niższe powyżej 60 mm | 60,00 (73,80) |
| wyższe do 10 mm | 60,00 (73,80) |
| wyższe do 270 mm (dotyczy modeli 02, 03, 04) – w skrzydle wyższym od 110 mm należy uwzględnić dopłatę za dodatkowy zawias | 170,00 (209,10) |
| wyższe do 450 mm (dotyczy modeli 05, 06) – w skrzydle wyższym od 110 mm należy uwzględnić dopłatę za dodatkowy zawias | 170,00 (209,10) |

KONSTRUKCJA I WYPOSAŻENIE

- ramiak z MDF
- wypełnienie stabilizującą warstwą „plaster miodu”
- powierzchnia z płyty HDF o grubości 6 mm
- zamek i zawiasy:
 - przylgowe: zamek mechaniczny na klucz, zawiasy czopowe Ø15, wkręcane – 2 szt., w szer. „90” – 3 szt., w kolorze cynk biały (gr. kol. FF) oraz nikiel (gr. kol. PP, CPL, CLPL)
 - przylgowe z ościeżnicą ZOS: zamek mechaniczny na klucz, zawiasy czopowe Ø15, wkręcane – 2 szt., w szer. „90” – 3 szt., w kolorze cynk biały
 - przylgowe z ościeżnicą stalową: zamek mechaniczny na klucz, zawiasy czopowe Ø13,5, wkręcane – 2 szt., w szer. „90” – 3 szt., w kolorze cynk biały
 - bezprzylgowe SMART: zamek mechaniczny na klucz, zawiasy szczelinowe – 3 szt., w kolorze cynk biały
 - bezprzylgowe SIMPLE: zamek magnetyczny na klucz w kolorze chrom satyna, zawiasy ukryte – 2 szt., w kolorze chrom
 - przylga odwrócona REWERS: zamek magnetyczny na klucz w kolorze chrom satyna, zawiasy ukryte – 2 szt., w kolorze chrom

OPCJE

KONSTRUKCJA

| | |
|--|-----------------|
| ramiak drewniany | 80,00 (98,40) |
| wypełnienie płytą wiórową – należy uwzględnić dopłatę za dodatkowy zawias (przylgowe – 3 szt., w szer. „100”, „110” – 4 szt., SMART – 3 szt., SIMPLE i REWERS – 2 szt.) w systemie przylgowym zmiana zawiasów na zawiasy wzmocnione czopowe Ø15, wkręcane w kolorze nikiel. Powierzchnia z płyty HDF o grubości 3 mm. Opcja niedostępna w komplecie z ościeżnicą ZOS | 200,00 (246,00) |
| felc 20 mm | 60,00 (73,80) |

ZAMEK

| | |
|---|---------------|
| zmiana zamka na klucz na zamek z blokadą, na wkładkę patentową lub bez dolnego otworu | bez dopłaty |
| zmiana położenia zamka i dolnego zawiasu – zalecana dla drzwi o nietypowej wysokości | 70,00 (86,10) |
| zmiana koloru zamka magnetycznego z chrom na biały, czarny lub złoty | 50,00 (61,50) |
| reduktor średnicy pręta w zamku magnetycznym z blokadą, 6/4 mm, 35 mm, wymagany – cena za 1 szt., zalecamy montaż dwóch sztuk | 3,00 (3,69) |
| zmiana zamka w systemie przylgowym: zamek trzpieniowy na wkładkę patentową – w komplecie z ościeżnicą z zaczepem regulowanym | 50,00 (61,50) |
| zamek górny trzpieniowy na wkładkę patentową – w komplecie z ościeżnicą z zaczepem regulowanym | 50,00 (61,50) |

ZAWIASY

| | |
|---|-----------------|
| dodatkowy zawias | 20,00 (24,60) |
| zmiana koloru zawiasów w systemie SIMPLE z chrom na biały, czarny lub złoty | bez dopłaty |
| zmiana koloru zawiasów w systemie REWERS z chrom na biały, czarny lub złoty | 200,00 (246,00) |
| zmiana zawiasów w systemie przylgowym: zawiasy czopowe Ø16, regulowane 3D, wkręcane – w komplecie z ościeżnicą z zawiasami 3D | 40,00 (49,20) |

DRZWI NA MIARĘ

| | |
|--|-----------------|
| przesuwne: naścienne, LOFT lub chowane w ścianę | 50,00 (61,50) |
| przesuwne: MAGIC | 100,00 (123,00) |
| dwukolorowe w ramach jednej grupy kolorystycznej | 50% |
| skośne – indywidualna ocena możliwości wykonania | 400,00 (492,00) |
| dwuskrzydłowe: skrzydło bierne przylgowe, S2 w mm: 610, 710, 810, 910 | |
| skrzydło bierne bezprzylgowe SMART lub SIMPLE, S2 w mm: 631, 731, 831, 931 – należy uwzględnić dopłatę za ramiak drewniany | 90,00 (110,70) |
| dwuskrzydłowe: skrzydło bierne S2 w mm: 1010, 1110 – należy uwzględnić dopłatę za ramiak drewniany | 140,00 (172,20) |
| obrzeże CONTRAST | 55,00 (67,65) |
| obrzeże CONTRAST ABS w systemie bezprzylgowym | 90,00 (110,70) |
| obrzeże CONTRAST ABS w systemie przylgowym | 150,00 (184,50) |
| krawędź SOFT w systemie przylgowym | 95,00 (116,85) |

DOSTĘPNE KOLORY:

GRUPA PP



| | | |
|--------------------------|---------------------------|-----------------|
| | | |
| Biały Supermat BS | Biały Struktura BT | Szary Jasny N7 |
| | | |
| NOWOŚĆ Szary Kamienny L1 | Beż Kaszmir N8 | NOWOŚĆ Mokka L2 |
| | | |
| Granatowy N6 | Dąb Grandson Naturalny DG | |

GRUPA CPL



| | | | |
|----------------------|--------------------|------------------|---------------|
| | | | |
| Biały Uni AC | Szary Uni AD | Antracyt Uni AB | Czarny Uni AA |
| | | | |
| NOWOŚĆ Dąb Surowy L3 | NOWOŚĆ Dąb Rift L4 | Orzech Włoski AF | |

GRUPA CLPL



| | |
|----------------|-------------------|
| | |
| Dąb Miodowy 29 | Dąb Hiszpański 28 |

GRUPA FF



| | | |
|-----------------------|--------------------|------------------|
| | | |
| Bianco DB | Biały Sibiu 99 | Dąb Śnieżny N2 |
| | | |
| Dąb Srebrzysty GF | Dąb Kornwalla CB | Dąb Halifax CD |
| | | |
| Orzech Kolumbijski OA | Cedr 74 | Dąb Sonoma 21 |
| | | |
| Dąb Riviera D1 | Dąb Naturalny GR | Dąb Catania N1 |
| | | |
| Dąb Delano DD | Orzech Nussbaum BA | Bengali Mango CE |
| | | |
| Dąb Antracyt IJ | | |

WENTYLACJA

| | |
|---|-----------------|
| podcięcie wentylacyjne | 30,00 (36,90) |
| skrót rekuperacyjny 15 mm | 50,00 (61,50) |
| tuleje wentylacyjne (dot. wyłącznie typu 06): | |
| - metalowe okrągłe, kolor: nikiel, brąz (szt.) | 30,00 (36,90) |
| - z tworzywa, kwadratowe, kolor: biały, czarny mat, złoty, chrom, chrom satyna (szt.) | 16,00 (19,68) |
| kratka wentylacyjna (dot. wyłącznie typu 06): | |
| - z tworzywa, kolor: biały, srebrny mat, szary, dąb, ciemny brąz | 60,00 (73,80) |
| - ze stali nierdzewnej, kolor: inox, czarny | 300,00 (369,00) |

INNE

| | |
|--|-----------------|
| uszczelka opadająca | 100,00 (123,00) |
| ogranicznik kąta otwarcia w systemie bezprzylgowym SMART lub SIMPLE, S2 w mm: min. 720 | 650,00 (799,50) |
| wzmocnienie pod samoza-mykacz nawierzchniowy | 45,00 (55,35) |

WARIANTY OŚCIEŻNIC

- stała: drewniana 44 (s. 214), MDF (s. 216)
- regulowana: DIN (s. 224), DUALE (s. 226), ZOS (s. 219)
- stalowe: stała (s. 230), kątowna – duża (s. 230), regulowana (s. 231)

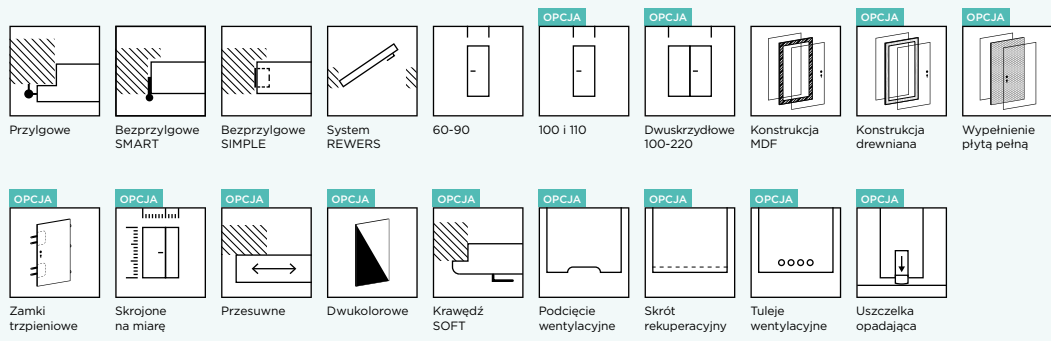

KOLOR: FF Dąb Kornwalia CB



CENNIK SKRZYDŁA DRZWIOWEGO w zł netto (brutto)

| Grupa kolorystyczna | Przylgowe | Bezprzylgowe SMART lub SIMPLE lub przylgła odwrócona REWERS |
|--|-------------------|---|
| Szyba: Satin Deco, przezroczysta lub skrzydło pełne | | |
| CPL, CLPL | 790,00 (971,70) | 860,00 (1057,80) |
| FF | 675,00 (830,25) | 745,00 (916,35) |
| Szyba: Lacomat, Satin Lines lub Visiosun | | |
| CPL, CLPL | 980,00 (1205,40) | 1050,00 (1291,50) |
| FF | 865,00 (1063,95) | 935,00 (1150,05) |
| Szyba: VSG 22.1 satyna | | |
| CPL, CLPL | 1350,00 (1660,50) | 1420,00 (1746,60) |
| FF | 1235,00 (1519,05) | 1305,00 (1605,15) |

WYMIARY

- przylgowe, S2xH2 w mm: „60”=644x2030, „70”=744x2030, „80”=844x2030, „90”=944x2030
- bezprzylgowe SMART lub SIMPLE, S2xH2 w mm: „60”=618x2017, „70”=718x2017, „80”=818x2017, „90”=918x2017
- przylgła odwrócona REWERS, S2xH2 w mm: „60”=644x2029, „70”=744x2029, „80”=844x2029, „90”=944x2029
- drzwi BASIC z ramiakiem drewnianym można skrócić samodzielnie o maks. 60 mm, z ramiakiem MDF o maks. 30 mm. Konstrukcja drzwi przesuwnych i dwuskrzydłowych uniemożliwia ich samodzielne skrócenie
- rysunki techniczne oraz pozostałe wymiary znajdują się w dziale INFORMACJE TECHNICZNE

OPCJE

SZEROKOŚĆ

| | |
|---|----------------|
| szerokość „100” lub „110” | 50,00 (61,50) |
| nietypowa szerokość – węższe do 5 mm od wymiaru standardowego | 70,00 (86,10) |
| nietypowa szerokość – S2 w mm: min 610 | 95,00 (116,85) |

WYSOKOŚĆ

| | |
|---|-----------------|
| niższe do 60 mm | 50,00 (61,50) |
| niższe powyżej 60 mm | 60,00 (73,80) |
| wyższe do 10 mm | 60,00 (73,80) |
| wyższe do 450 mm – w skrzydle wyższym od 110 mm należy uwzględnić dopłatę za dodatkowy zawias | 170,00 (209,10) |

KONSTRUKCJA I WYPOSAŻENIE

- ramiak z MDF
- wypełnienie stabilizującą warstwą „plaster miodu”
- powierzchnia z płyty HDF o grubości 3 mm
- szyba o grubości 4 mm
- zamek i zawiasy:
 - przylgowe: zamek mechaniczny na klucz, zawiasy czopowe wkręcane – 2 szt., w szer. „90” – 3 szt., w kolorze cynk biały (gr. kol. FF) oraz nikiel (gr. kol. CPL, CLPL)
 - przylgowe z ościeżnicą ZOS: zamek mechaniczny na klucz, zawiasy czopowe wkręcane – 2 szt., w szer. „90” – 3 szt., w kolorze cynk biały
 - przylgowe z ościeżnicą stalową: zamek mechaniczny na klucz, zawiasy Ø13,5 wkręcane – 2 szt., w szer. „90” – 3 szt., w kolorze cynk biały
 - bezprzylgowe SMART: zamek mechaniczny na klucz, zawiasy szczelinowe – 3 szt., w kolorze cynk biały
 - bezprzylgowe SIMPLE: zamek magnetyczny na klucz w kolorze chrom satyna, zawiasy ukryte – 2 szt., w kolorze chrom
 - przylgła odwrócona REWERS: zamek magnetyczny na klucz w kolorze chrom satyna, zawiasy ukryte – 2 szt., w kolorze chrom

OPCJE

KONSTRUKCJA

| | |
|---|-----------------|
| ramiak drewniany | 80,00 (98,40) |
| wypełnienie płytą pełną – należy uwzględnić dopłatę za dodatkowy zawias (przylgowe – 3 szt., w szer. „100”, „110” – 4 szt., SMART – 3 szt., SIMPLE i REWERS – 2 szt.) | 145,00 (178,35) |
| felc 20 mm | 60,00 (73,80) |

ZAMEK

| | |
|---|---------------|
| zmiana zamka na klucz na zamek z blokadą, na wkładkę patentową lub bez dolnego otworu | bez dopłaty |
| zmiana położenia zamka i dolnego zawiasu – zalecana dla drzwi o nietypowej wysokości | 70,00 (86,10) |
| zmiana koloru zamka magnetycznego z chrom na biały, czarny lub złoty | 50,00 (61,50) |
| reduktor średnicy pręta w zamku magnetycznym z blokadą, 6/4 mm, 35 mm, wymagany – cena za 1 szt., zalecamy montaż dwóch sztuk | 3,00 (3,69) |

ZAWIASY

| | |
|---|-----------------|
| dodatkowy zawias | 20,00 (24,60) |
| zmiana koloru zawiasów w systemie SIMPLE z chrom na biały, czarny lub złoty | bez dopłaty |
| zmiana koloru zawiasów w systemie REWERS z chrom na biały, czarny lub złoty | 200,00 (246,00) |
| zmiana zawiasów w systemie przylgowym: zawiasy czopowe Ø16, regulowane 3D, wkręcane – w komplecie z ościeżnicą z zawiasami 3D | 40,00 (49,20) |

DRZWI NA MIARĘ

| | |
|--|-----------------|
| przesuwne: naścienne lub LOFT – model PRESTON nie występuje jako drzwi przesuwne w kasecie z uwagi na grubość listew przyszybowych | 50,00 (61,50) |
| przesuwne: MAGIC | 100,00 (123,00) |
| dwukolorowe w ramach jednej grupy kolorystycznej | 50% |
| skośne – indywidualna ocena możliwości wykonania | 400,00 (492,00) |
| dwuskrzydłowe: skrzydło bierne przylgowe, S2 w mm: 610, 710, 810, 910 | |
| skrzydło bierne bezprzylgowe SMART lub SIMPLE, S2 w mm: 631, 731, 831, 931 – należy uwzględnić dopłatę za ramiak drewniany | 90,00 (110,70) |
| dwuskrzydłowe: skrzydło bierne S2 w mm: 1010, 1110 – należy uwzględnić dopłatę za ramiak drewniany | 140,00 (172,20) |
| obrzeże CONTRAST | 55,00 (67,65) |
| obrzeże CONTRAST ABS w systemie bezprzylgowym | 90,00 (110,70) |
| obrzeże CONTRAST ABS w systemie przylgowym | 150,00 (184,50) |
| krawędź SOFT w systemie przylgowym | 95,00 (116,85) |

WENTYLACJA

| | |
|---|-----------------|
| podcięcie wentylacyjne | 30,00 (36,90) |
| skrót rekuperacyjny 15 mm | 50,00 (61,50) |
| tuleje wentylacyjne: | |
| - metalowe okrągłe, kolor: nikiel, brąz (szt.) | 30,00 (36,90) |
| - z tworzywa, kwadratowe, kolor: biały, czarny mat, złoty, chrom, chrom satyna (szt.) | 16,00 (19,68) |
| - z tworzywa, okrągłe, szeroka paleta kolorów (kpl.) | 20,00 (24,60) |
| kratka wentylacyjna: | |
| - z tworzywa, kolor: biały, srebrny mat, szary, dąb, ciemny brąz | 60,00 (73,80) |
| - ze stali nierdzewnej, kolor: inox, czarny | 300,00 (369,00) |

DOSTĘPNE KOLORY:

GRUPA CPL

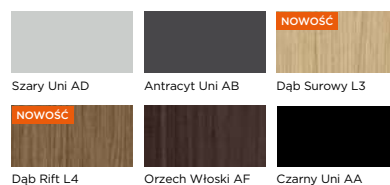

GRUPA CLPL

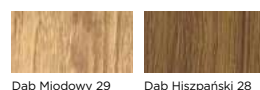

GRUPA FF

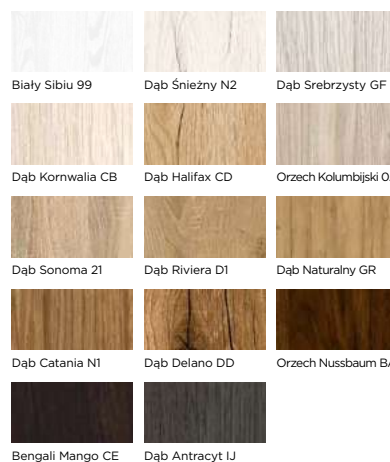

OPASKA DIN PLUS CLASS

Opaska DIN PLUS CLASS swoim kształtem nawiązuje do listwy przyszybowej modelu PRESTON. Patrz str. 228.



INNE

| | |
|--|-----------------|
| uszczelka opadająca | 100,00 (123,00) |
| ogranicznik kąta otwarcia w systemie bezprzylgowym SMART lub SIMPLE, S2 w mm: min. 720 | 650,00 (799,50) |
| wzmocnienie pod samozamykacz nawierzchniowy | 45,00 (55,35) |

WARIANTY OŚCIEŻNIC

- stała: drewniana 44 (s. 214), MDF (s. 216)
- regulowana: DIN (s. 224), DUALE (s. 226), ZOS (s. 219)
- stalowa: stała (s. 230), kątowna – duża (s. 230), regulowana (s. 231)

BASIC SARA



SARA 01
PVC Biały Struktura 94



SARA 01 SARA 02



SARA 03 SARA 04

DOSTĘPNE KOLORY:

GRUPA PVC



Biały Struktura 94 Dąb Grandson Naturalny 95

Ościeżnice są produkowane w kolorach z grupy PP.



CENNA INFORMACJA

W drzwiach SARA o niestandardowej wysokości jedyną opcją wentylacji jest podcięcie wentylacyjne.

CENNIK SKRZYDŁA DRZWIOWEGO w zł netto (brutto)

| Grupa kolorystyczna | Przylgowe | Bezprzylgowe SMART lub SIMPLE lub przylga odwrócona REWERS |
|--|-------------------|--|
| SARA 01, skrzydło pełne | | |
| PVC | 720,00 (885,60) | 790,00 (971,70) |
| SARA 02 - SARA 04, szyba: Satin Deco, przezroczysta | | |
| PVC | 900,00 (1107,00) | 970,00 (1193,10) |
| SARA 02 - SARA 04, szyba: Lacomat, Satin Lines | | |
| PVC | 1090,00 (1340,70) | 1160,00 (1426,80) |

WYMIARY

- przylgowe, S2xH2 w mm: „60”=644x2030, „70”=744x2030, „80”=844x2030, „90”=944x2030
- bezprzylgowe SMART lub SIMPLE, S2xH2 w mm: „60”=618x2017, „70”=718x2017, „80”=818x2017, „90”=918x2017
- przylga odwrócona REWERS, S2xH2 w mm: „60”=644x2029, „70”=744x2029, „80”=844x2029, „90”=944x2029
- drzwi BASIC z ramiakiem drewnianym można skrócić samodzielnie o maks. 60 mm. Konstrukcja drzwi przesuwnych i dwuskrzydłowych uniemożliwia ich samodzielne skrócenie
- rysunki techniczne oraz pozostałe wymiary znajdują się w dziale INFORMACJE TECHNICZNE

OPCJE

SZEROKOŚĆ

| | |
|---|----------------|
| nietyпова szerokość - węższe do 5 mm od wymiaru standardowego | 70,00 (86,10) |
| nietyпова szerokość - węższe od 6 do 10 mm | 95,00 (116,85) |

WYSOKOŚĆ

| | |
|-------------------------|---------------|
| niższe do 60 mm | 50,00 (61,50) |
| krótsze od 61 do 140 mm | 60,00 (73,80) |
| wyższe do 10 mm | 60,00 (73,80) |

KONSTRUKCJA I WYPOSAŻENIE

- ramiak drewniany
- wypełnienie: stabilizująca warstwa „plaster miodu”
- powierzchnia z płyty HDF tłoczony gładkiej o grubości 3 mm
- szyba o grubości 4 mm
- zamek i zawiasy:
 - przylgowe: zamek mechaniczny na klucz, zawiasy czopowe wkręcane - 2 szt., w szer. „90” - 3 szt., w kolorze nikiel
 - przylgowe z ościeżnicą ZOS: zamek mechaniczny na klucz, zawiasy czopowe wkręcane - 2 szt., w szer. „90” - 3 szt., w kolorze cynk biały
 - przylgowe z ościeżnicą stalową: zamek mechaniczny na klucz, zawiasy Ø13,5 wkręcane - 2 szt., w szer. „90” - 3 szt., w kolorze cynk biały
 - bezprzylgowe SMART: zamek mechaniczny na klucz, zawiasy szczelinowe - 3 szt., w kolorze cynk biały
 - bezprzylgowe SIMPLE: zamek magnetyczny na klucz w kolorze chrom satyna, zawiasy ukryte - 2 szt., w kolorze chrom
 - przylga odwrócona REWERS: zamek magnetyczny na klucz w kolorze chrom satyna, zawiasy ukryte - 2 szt., w kolorze chrom

OPCJE

KONSTRUKCJA

| | |
|---|-----------------|
| wypełnienie płytą pełną - należy uwzględnić dopłatę za dodatkowy zawias (przylgowe, SMART - 3 szt., SIMPLE i REWERS - 2 szt.) | 250,00 (307,50) |
| felc 20 mm | 60,00 (73,80) |
| ZAMEK | |
| zmiana zamka na klucz na zamek z blokadą, na wkładkę patentową lub bez dolnego otworu | bez dopłaty |
| zmiana położenia zamka i dolnego zawiasu - zalecana dla drzwi o nietyповej wysokości | 70,00 (86,10) |
| zmiana koloru zamka magnetycznego z chrom na biały, czarny lub złoty | 50,00 (61,50) |
| reduktor średnicy pręta w zamku magnetycznym z blokadą, 6/4 mm, 35 mm, wymagany - cena za 1 szt., zalecamy montaż dwóch sztuk | 3,00 (3,69) |

ZAWIASY

| | |
|---|-----------------|
| dodatkowy zawias | 20,00 (24,60) |
| zmiana koloru zawiasów w systemie SIMPLE z chrom na biały, czarny lub złoty | bez dopłaty |
| zmiana koloru zawiasów w systemie REWERS z chrom na biały, czarny lub złoty | 200,00 (246,00) |
| zmiana zawiasów w systemie przylgowym: zawiasy czopowe Ø16, regulowane 3D, wkręcane - w komplecie z ościeżnicą z zawiasami 3D | 40,00 (49,20) |

DRZWI NA MIARĘ

| | |
|--|-----------------|
| przesuwne: naścienne lub LOFT | 50,00 (61,50) |
| przesuwne: MAGIC | 100,00 (123,00) |
| dwukolorowe w ramach jednej grupy kolorystycznej | 50% |
| dwuskrzydłowe: skrzydło bierne przylgowe, S2 w mm: 610, 710, 810, 910 | 90,00 (110,70) |
| skrzydło bierne bezprzylgowe SMART lub SIMPLE, S2 w mm: 631, 731, 831, 931 | 90,00 (110,70) |
| obrzeże CONTRAST | 55,00 (67,65) |
| obrzeże CONTRAST ABS w systemie bezprzylgowym | 90,00 (110,70) |
| obrzeże CONTRAST ABS w systemie przylgowym NOWOŚĆ | 150,00 (184,50) |
| krawędź SOFT w systemie przylgowym | 95,00 (116,85) |

WENTYLACJA

| | |
|---|-----------------|
| podcięcie wentylacyjne | 30,00 (36,90) |
| skrót rekuperacyjny 15 mm | 50,00 (61,50) |
| tuleje wentylacyjne: | |
| - metalowe okrągłe, kolor: nikiel, brąz (szt.) | 30,00 (36,90) |
| - z tworzywa, kwadratowe, kolor: biały, czarny mat, złoty, chrom, chrom satyna (szt.) | 16,00 (19,68) |
| - z tworzywa, okrągłe, szeroka paleta kolorów (kpl.) | 20,00 (24,60) |
| kratka wentylacyjna: | |
| - z tworzywa, kolor: biały, srebrny mat, szary, dąb, ciemny brąz | 60,00 (73,80) |
| - ze stali nierdzewnej, kolor: inox, czarny | 300,00 (369,00) |

INNE

| | |
|--|-----------------|
| uszczelka opadająca | 100,00 (123,00) |
| ogranicznik kąta otwarcia w systemie bezprzylgowym SMART lub SIMPLE, S2 w mm: min. 720 | 650,00 (799,50) |
| wzmocnienie pod samozamykacz nawierzchniowy | 45,00 (55,35) |

WARIANTY OŚCIEŻNIC

- stała: drewniana 44 (s. 214), MDF (s. 216)
- regulowana: DIN (s. 224), DUALE (s. 226), ZOS (s. 219)
- stalowa: stała (s. 230), kątowna - duża (s. 230), regulowana (s. 231)

BASIC ANATOLIA



ANATOLIA 01
PVC Biały Struktura 94

DOSTĘPNE KOLORY:

GRUPA PVC



Biały Struktura 94 Dąb Grandson
Naturalny 95

Ościeżnice są produkowane
w kolorach z grupy PP.



CENNA INFORMACJA

W drzwiach ANATOLIA o niestandardowej wysokości jedyną opcją wentylacji jest podcięcie wentylacyjne.

CENNIK SKRZYDŁA DRZWIOWEGO w zł netto (brutto)

| Grupa kolorystyczna | Przylgowe | Bezprzylgowe SMART lub SIMPLE lub przylga odwrócona REWERS |
|---------------------|-----------------|--|
| PVC | 720,00 (885,60) | 790,00 (971,70) |

WYMIARY

- przylgowe, S2×H2 w mm: „60”=644×2030, „70”=744×2030, „80”=844×2030, „90”=944×2030
- bezprzylgowe SMART lub SIMPLE, S2×H2 w mm: „60”=618×2017, „70”=718×2017, „80”=818×2017, „90”=918×2017
- przylga odwrócona REWERS, S2×H2 w mm: „60”=644×2029, „70”=744×2029, „80”=844×2029, „90”=944×2029
- drzwi BASIC z ramiakiem drewnianym można skrócić samodzielnie o maks. 60 mm. Konstrukcja drzwi przesuwanych i dwuskrzydłowych uniemożliwia ich samodzielne skrócenie
- rysunki techniczne oraz pozostałe wymiary znajdują się w dziale INFORMACJE TECHNICZNE

OPCJE

| SZEROKOŚĆ | |
|---|----------------|
| nietyпова szerokość – węższe do 5 mm od wymiaru standardowego | 70,00 (86,10) |
| nietyпова szerokość – węższe od 6 do 10 mm | 95,00 (116,85) |
| WYSOKOŚĆ | |
| niższe do 60 mm | 50,00 (61,50) |
| krótsze od 61 do 140 mm | 60,00 (73,80) |
| wyższe do 10 mm | 60,00 (73,80) |

KONSTRUKCJA I WYPOSAŻENIE

- ramiak drewniany
- wypełnienie: stabilizująca warstwa „plaster miodu”
- powierzchnia z płyty HDF tłoczona ze strukturą drewna o grub. 3 mm
- zamek i zawiasy:
 - przylgowe: zamek mechaniczny na klucz, zawiasy czopowe wkręcane – 2 szt., w szer. „90” – 3 szt., w kolorze nikiel
 - przylgowe z ościeżnicą ZOS: zamek mechaniczny na klucz, zawiasy czopowe wkręcane – 2 szt., w szer. „90” – 3 szt., w kolorze cynk biały
 - przylgowe z ościeżnicą stalową: zamek mechaniczny na klucz, zawiasy Ø13,5 wkręcane – 2 szt., w szer. „90” – 3 szt., w kolorze cynk biały
 - bezprzylgowe SMART: zamek mechaniczny na klucz, zawiasy szczelinowe – 3 szt., w kolorze cynk biały
 - bezprzylgowe SIMPLE: zamek magnetyczny na klucz w kolorze chrom satyna, zawiasy ukryte – 2 szt., w kolorze chrom
 - przylga odwrócona REWERS: zamek magnetyczny na klucz w kolorze chrom satyna, zawiasy ukryte – 2 szt., w kolorze chrom

OPCJE

| KONSTRUKCJA | |
|---|-----------------|
| wypełnienie płytą pełną – należy uwzględnić dopłatę za dodatkowy zawias (przylgowe, SMART – 3 szt., SIMPLE i REWERS – 2 szt.) | 250,00 (307,50) |
| felc 20 mm | 60,00 (73,80) |
| ZAMEK | |
| zmiana zamka na klucz na zamek z blokadą, na wkładkę patentową lub bez dolnego otworu | bez dopłaty |
| zmiana położenia zamka i dolnego zawiasu – zalecana dla drzwi o nietyповej wysokości | 70,00 (86,10) |
| zmiana koloru zamka magnetycznego z chrom na biały, czarny lub złoty | 50,00 (61,50) |
| reduktor średnicy pręta w zamku magnetycznym z blokadą, 6/4 mm, 35 mm, wymagany – cena za 1 szt., zalecamy montaż dwóch sztuk | 3,00 (3,69) |
| ZAWIASY | |
| dodatkowy zawias | 20,00 (24,60) |
| zmiana koloru zawiasów w systemie SIMPLE z chrom na biały, czarny lub złoty | bez dopłaty |
| zmiana koloru zawiasów w systemie REWERS z chrom na biały, czarny lub złoty | 200,00 (246,00) |
| zmiana zawiasów w systemie przylgowym: zawiasy czopowe Ø16, regulowane 3D, wkręcane – w komplecie z ościeżnicą z zawiasami 3D | 40,00 (49,20) |
| DRZWI NA MIARĘ | |
| przesuwne: naścienne, LOFT lub chowane w ścianę | 50,00 (61,50) |
| przesuwne: MAGIC | 100,00 (123,00) |
| dwukolorowe w ramach jednej grupy kolorystycznej | 50% |
| dwuskrzydłowe: skrzydło bierne przylgowe, S2 w mm: 610, 710, 810, 910 skrzydło bierne bezprzylgowe SMART lub SIMPLE, S2 w mm: 631, 731, 831, 931 | 90,00 (110,70) |
| obrzeże CONTRAST | 55,00 (67,65) |
| obrzeże CONTRAST ABS w systemie bezprzylgowym | 90,00 (110,70) |
| obrzeże CONTRAST ABS w systemie przylgowym | 150,00 (184,50) |
| krawędź SOFT w systemie przylgowym | 95,00 (116,85) |
| WENTYLACJA | |
| podcięcie wentylacyjne | 30,00 (36,90) |
| skrót rekuperacyjny 15 mm | 50,00 (61,50) |
| tuleje wentylacyjne: | |
| - metalowe okrągłe, kolor: nikiel, brąz (szt.) | 30,00 (36,90) |
| - z tworzywa, kwadratowe, kolor: biały, czarny mat, złoty, chrom, chrom satyna (szt.) | 16,00 (19,68) |
| - z tworzywa, okrągłe, szeroka paleta kolorów (kpl.) | 20,00 (24,60) |
| kratka wentylacyjna: | |
| - z tworzywa, kolor: biały, srebrny mat, szary, dąb, ciemny brąz | 60,00 (73,80) |
| - ze stali nierdzewnej, kolor: inox, czarny | 300,00 (369,00) |
| INNE | |
| uszczelka opadająca | 100,00 (123,00) |
| ogranicznik kąta otwarcia w systemie bezprzylgowym SMART lub SIMPLE, S2 w mm: min. 720 | 650,00 (799,50) |
| wzmocnienie pod samozamykacz nawierzchniowy | 45,00 (55,35) |

WARIANTY OŚCIEŻNIC

- stała: drewniana 44 (s. 214), MDF (s. 216)
- regulowana: DIN (s. 224), DUALE (s. 226), ZOS (s. 219)
- stalowa: stała (s. 230), kątowna – duża (s. 230), regulowana (s. 231)

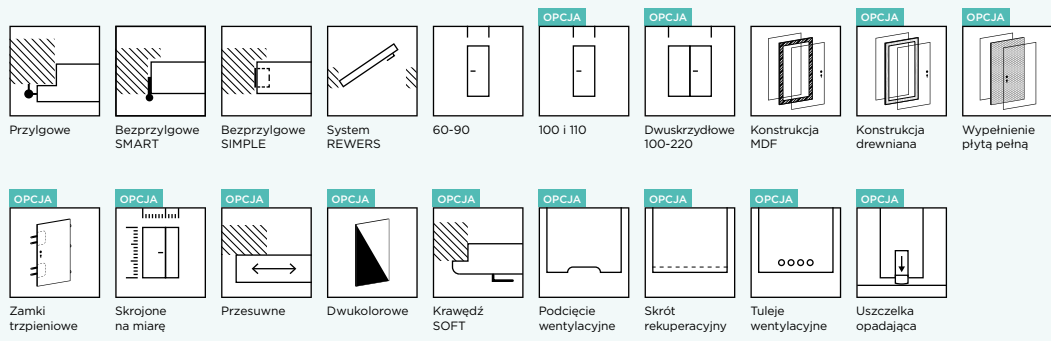

BASIC MEDIOLAN 6/6, CPL Antracyt Uni AB



BASIC DALLAS 4/4, FF Dąb Catania N1

CECHY WSPÓLNE KOLEKCJI BASIC



BASIC MANHATTAN 4/4, FF Dąb Srebrzysty GF



BASIC RIMINI 5/5, FF Dąb Kornwalia CB

WYMIARY

- przylgowe, S2xH2 w mm: „60”=644x2030, „70”=744x2030, „80”=844x2030, „90”=944x2030
- bezprzylgowe SMART lub SIMPLE, S2xH2 w mm: „60”=618x2017, „70”=718x2017, „80”=818x2017, „90”=918x2017
- przylga odwrócona REWERS, S2xH2 w mm: „60”=644x2029, „70”=744x2029, „80”=844x2029, „90”=944x2029
- drzwi BASIC z ramiakami drewnianymi można skrócić samodzielnie o maks. 60 mm, z ramiakiem MDF o maks. 30 mm. Konstrukcja drzwi przesuwnych i dwuskrzydłowych uniemożliwia ich samodzielne skrócenie
- rysunki techniczne oraz pozostałe wymiary znajdują się w dziale INFORMACJE TECHNICZNE

OPCJE

| SZEROKOŚĆ | |
|---|-----------------|
| szerokość „100” lub „110” | 50,00 (61,50) |
| nietyпова szerokość – węższe do 5 mm od wymiaru standardowego | 70,00 (86,10) |
| nietyпова szerokość – S2 w mm: min. 610 | 95,00 (116,85) |
| WYSOKOŚĆ | |
| niższe do 60 mm | 50,00 (61,50) |
| niższe powyżej 60 mm | 60,00 (73,80) |
| wyższe do 10 mm | 60,00 (73,80) |
| wyższe do 450 mm – nie dotyczy grupy kolorystycznej LAK, w skrzydle wyższym od 110 mm należy uwzględnić dopłatę za dodatkowy zawias | 170,00 (209,10) |

KONSTRUKCJA I WYPOSAŻENIE

- ramiak MDF
- wypełnienie: stabilizująca warstwa „plaster miodu”
- powierzchnia z płyty HDF o grubości 3 mm
- szyba o grubości 4 mm
- zamek i zawiasy:
 - przylgowe: zamek mechaniczny na klucz, zawiasy czopowe wkręcane – 2 szt., w szer. „90” – 3 szt., w kolorze cynk biały (gr. kol. FF, LAK) oraz nikiel (gr. kol. CPL)
 - przylgowe z ościeżnicą ZOS: zamek mechaniczny na klucz, zawiasy czopowe wkręcane – 2 szt., w szer. „90” – 3 szt., w kolorze cynk biały
 - przylgowe z ościeżnicą stalową: zamek mechaniczny na klucz, zawiasy Ø13,5 wkręcane – 2 szt., w szer. „90” – 3 szt., w kolorze cynk biały
 - bezprzylgowe SMART: zamek mechaniczny na klucz, zawiasy szczelinowe – 3 szt., w kolorze cynk biały
 - bezprzylgowe SIMPLE: zamek magnetyczny na klucz w kolorze chrom satyna, zawiasy ukryte – 2 szt., w kolorze chrom
 - przylga odwrócona REWERS: zamek magnetyczny na klucz w kolorze chrom satyna, zawiasy ukryte – 2 szt., w kolorze chrom

OPCJE

| KONSTRUKCJA | |
|---|-----------------|
| ramiak drewniany | 80,00 (98,40) |
| wypełnienie płytą pełną – należy uwzględnić dopłatę za dodatkowy zawias (przylgowe – 3 szt., w szer. „100”-„110” – 4 szt., SMART – 3 szt., SIMPLE i REWERS – 2 szt.) | 145,00 (178,35) |
| wypełnienie płytą wiórową – należy uwzględnić dopłatę za dodatkowy zawias (przylgowe – 3 szt., w szer. „100”-„110” – 4 szt., SMART – 3 szt., SIMPLE i REWERS – 2 szt.) W systemie przylgowym zmiana zawiasów na zawiasy wzmocnione czopowe Ø15, wkręcane w kolorze nikiel | 200,00 (246,00) |
| felc 20 mm | 60,00 (73,80) |
| ZAMEK | |
| zmiana zamka na klucz na zamek z blokadą, na wkładkę patentową lub bez dolnego otworu | bez dopłaty |
| zmiana położenia zamka i dolnego zawiasu – zalecana do drzwi o nietyповej wysokości | 70,00 (86,10) |
| zmiana koloru zamka magnetycznego z chrom na biały, czarny lub złoty | 50,00 (61,50) |
| reduktor średnicy pręta w zamku magnetycznym z blokadą, 6/4 mm, 35 mm, wymagany – cena za 1 szt., zalecamy montaż dwóch sztuk | 3,00 (3,69) |
| ZAWIASY | |
| dodatkowy zawias | 20,00 (24,60) |
| zmiana koloru zawiasów w systemie SIMPLE z chrom na biały, czarny lub złoty | bez dopłaty |
| zmiana koloru zawiasów w systemie REWERS z chrom na biały, czarny lub złoty | 200,00 (246,00) |
| DRZWI NA MIARĘ | |
| przesuwne: naścienne lub LOFT | 50,00 (61,50) |
| przesuwne: MAGIC | 100,00 (123,00) |
| dwukolorowe w ramach jednej grupy kolorystycznej | 50% |
| skośne – indywidualna ocena możliwości wykonania | 400,00 (492,00) |
| dwuskrzydłowe: skrzydło bierne przylgowe, S2 w mm: 610, 710, 810, 910 skrzydło bierne bezprzylgowe SMART lub SIMPLE, S2 w mm: 631, 731, 831, 931 – należy uwzględnić dopłatę za ramiak drewniany, mniejsze wymiary dostępne w modelu STANDARD | 90,00 (110,70) |
| dwuskrzydłowe: skrzydło bierne przylgowe, S2 w mm: 1010, 1110 skrzydło bierne bezprzylgowe SMART lub SIMPLE, S2 w mm: 1031, 1131 – należy uwzględnić dopłatę za ramiak drewniany | 140,00 (172,20) |
| obrzeże CONTRAST | 55,00 (67,65) |
| obrzeże CONTRAST ABS w systemie bezprzylgowym | 90,00 (110,70) |
| obrzeże CONTRAST ABS w systemie przylgowym | 150,00 (184,50) |
| krawędź SOFT w systemie przylgowym | 95,00 (116,85) |
| WENTYLACJA | |
| podcięcie wentylacyjne | 30,00 (36,90) |
| skrót rekuperacyjny 15 mm | 50,00 (61,50) |
| tuleje wentylacyjne: | |
| - metalowe okrągłe, kolor: nikiel, brąz (szt.) | 30,00 (36,90) |
| - z tworzywa, kwadratowe, kolor: biały, czarny mat, złoty, chrom, chrom satyna (szt.) | 16,00 (19,68) |
| - z tworzywa, okrągłe, szeroka paleta kolorów (kpl.) | 20,00 (24,60) |
| kratka wentylacyjna: | |
| - z tworzywa, kolor: biały, srebrny mat, szary, dąb, ciemny brąz | 60,00 (73,80) |
| - ze stali nierdzewnej, kolor: inox, czarny | 300,00 (369,00) |
| INNE | |
| uszczelka opadająca | 100,00 (123,00) |
| ogranicznik kąta otwarcia w systemie bezprzylgowym SMART lub SIMPLE, S2 w mm: min. 720 | 650,00 (799,50) |
| wzmocnienie pod samozamykacz nawierzchniowy | 45,00 (55,35) |

WARIANTY OŚCIEŻNIC

- stała: drewniana 44 (s. 214), MDF (s. 216)
- regulowana: DIN (s. 224), DUALE (s. 226), ZOS (s. 219)
- stalowe: stała (s. 230), kątowna – duża (s. 230), regulowana (s. 231)

DOSTĘPNE KOLORY:

GRUPA CPL

Nie dotyczy modelu CARSON

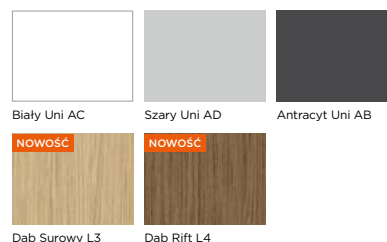

GRUPA FF

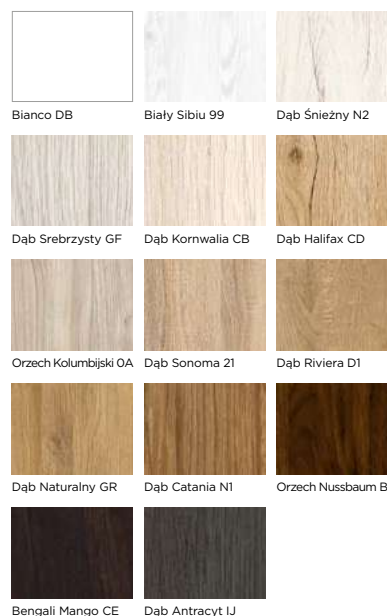

GRUPA LAK

Maksymalna wysokość skrzydła H2 w mm: 2040

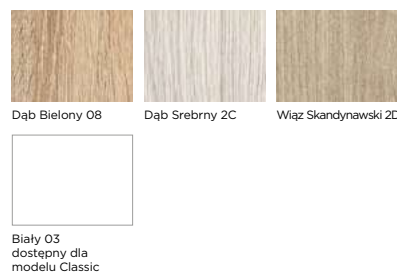

CENNA INFORMACJA

Maksymalna wysokość skrzydła w grupie kolorystycznej LAK to 2040 mm.



BASIC CLASSIC

Opis, dostępne kolory oraz tabela dopłat kolekcji BASIC znajduje się na str. 164-165.



CLASSIC 03
LAK Biały 03



01 02 03



Standardowo skrzydło drzwiowe jest szklone szybą Kora biała.

CENNIK SKRZYDŁA DRZWIOWEGO w zł netto (brutto)

| Grupa kolorystyczna | Przylgowe | | Bezprylgowe SMART lub SIMPLE lub przyłga odwrócona REWERS | |
|--|-------------------|-----------------|---|-----------------|
| | 01, 03 | 02 | 01, 03 | 02 |
| Szyba: Kora Biała, Satin Deco, przezroczysta lub skrzydło pełne | | | | |
| CPL | 640,00 (787,20) | 490,00 (602,70) | 710,00 (873,30) | 560,00 (688,80) |
| FF | 520,00 (639,60) | 390,00 (479,70) | 590,00 (725,70) | 460,00 (565,80) |
| LAK | 440,00 (541,20) | 330,00 (405,90) | 510,00 (627,30) | 400,00 (492,00) |
| Szyba: Lacomat lub Satin Lines | | | | |
| CPL | 770,00 (947,10) | 530,00 (651,90) | 840,00 (1033,20) | 600,00 (738,00) |
| FF | 650,00 (799,50) | 430,00 (528,90) | 720,00 (885,60) | 500,00 (615,00) |
| LAK | 570,00 (701,10) | 370,00 (455,10) | 640,00 (787,20) | 440,00 (541,20) |
| Szyba: VSG 22.1 satyna lub przezroczysta | | | | |
| CPL | 1070,00 (1316,10) | 620,00 (762,60) | 1140,00 (1402,20) | 690,00 (848,70) |
| FF | 950,00 (1168,50) | 520,00 (639,60) | 1020,00 (1254,60) | 590,00 (725,70) |
| LAK | 870,00 (1070,10) | 460,00 (565,80) | 940,00 (1156,20) | 530,00 (651,90) |

BASIC BERGAMO



BERGAMO 4/4
CPL Dąb Rift L4



BERGAMO 0/4 BERGAMO 1/4 BERGAMO 2/4 BERGAMO 3/4 BERGAMO 4/4

CENNIK SKRZYDŁA DRZWIOWEGO w zł netto (brutto)

| Grupa kolorystyczna | Przylgowe | | Bezprylgowe SMART lub SIMPLE lub przyłga odwrócona REWERS | |
|---------------------------------------|--|--|---|--|
| | Szyba: Satin Deco, przezroczysta lub skrzydło pełne | | | |
| CPL | 720,00 (885,60) | | 790,00 (971,70) | |
| FF | 600,00 (738,00) | | 670,00 (824,10) | |
| LAK | 520,00 (639,60) | | 590,00 (725,70) | |
| Szyba: Lacomat lub Satin Lines | | | | |
| CPL | 860,00 (1057,80) | | 930,00 (1143,90) | |
| FF | 740,00 (910,20) | | 810,00 (996,30) | |
| LAK | 660,00 (811,80) | | 730,00 (897,90) | |

BASIC TRIVENTO



TRIVENTO 3/3
LAK Dąb Bielony 08



0/3 1/3 v1 1/3 v2 2/3 v1 2/3 v2 3/3

CENNIK SKRZYDŁA DRZWIOWEGO w zł netto (brutto)

| Grupa kolorystyczna | Przylgowe | Bezprzylgowe SMART lub SIMPLE lub przylga odwrócona REWERS |
|--|------------------|--|
| Szyba: Satin Deco, przezroczysta lub skrzydło pełne | | |
| CPL | 720,00 (885,60) | 790,00 (971,70) |
| FF | 600,00 (738,00) | 670,00 (824,10) |
| LAK | 520,00 (639,60) | 590,00 (725,70) |
| Szyba: Lacomat lub Satin Lines | | |
| CPL | 880,00 (1082,40) | 950,00 (1168,50) |
| FF | 760,00 (934,80) | 830,00 (1020,90) |
| LAK | 680,00 (836,40) | 750,00 (922,50) |

BASIC PESARO



PESARO 5/5
FF Bengali Mango CE



0/5 1/5 2/5 v1 2/5 v2 3/5 v1 3/5 v2 4/5 5/5

CENNIK SKRZYDŁA DRZWIOWEGO w zł netto (brutto)

| Grupa kolorystyczna | Przylgowe | Bezprzylgowe SMART lub SIMPLE lub przylga odwrócona REWERS |
|--|------------------|--|
| Szyba: Satin Deco, przezroczysta lub skrzydło pełne | | |
| CPL | 720,00 (885,60) | 790,00 (971,70) |
| FF | 600,00 (738,00) | 670,00 (824,10) |
| LAK | 520,00 (639,60) | 590,00 (725,70) |
| Szyba: Lacomat lub Satin Lines | | |
| CPL | 860,00 (1057,80) | 930,00 (1143,90) |
| FF | 740,00 (910,20) | 810,00 (996,30) |
| LAK | 660,00 (811,80) | 730,00 (897,90) |

BASIC SOFIA

Opis, dostępne kolory oraz tabela dopłat kolekcji BASIC znajduje się na str. 164-165.



SOFIA 3/3
LAK Dąb Srebrny 2C



0/3 1/3 2/3 3/3

CENNIK SKRZYDŁA DRZWIOWEGO w zł netto (brutto)

| Grupa kolorystyczna | Przylgowe | Bezprzylgowe SMART lub SIMPLE lub przylga odwrócona REWERS |
|--|------------------|--|
| Szyba: Satin Deco, przezroczysta lub skrzydło pełne | | |
| CPL | 720,00 (885,60) | 790,00 (971,70) |
| FF | 600,00 (738,00) | 670,00 (824,10) |
| LAK | 520,00 (639,60) | 590,00 (725,70) |
| Szyba: Lacomat lub Satin Lines | | |
| CPL | 880,00 (1082,40) | 950,00 (1168,50) |
| FF | 760,00 (934,80) | 830,00 (1020,90) |
| LAK | 680,00 (836,40) | 750,00 (922,50) |

BASIC MANHATTAN



MANHATTAN 4/4
FF Dąb Halifax CD



0/4 1/4 2/4 3/4 4/4

CENNIK SKRZYDŁA DRZWIOWEGO w zł netto (brutto)

| Grupa kolorystyczna | Przylgowe | Bezprzylgowe SMART lub SIMPLE lub przylga odwrócona REWERS |
|--|------------------|--|
| Szyba: Satin Deco, przezroczysta lub skrzydło pełne | | |
| CPL | 705,00 (867,15) | 775,00 (953,25) |
| FF | 590,00 (725,70) | 660,00 (811,80) |
| LAK | 510,00 (627,30) | 580,00 (713,40) |
| Szyba: Lacomat lub Satin Lines | | |
| CPL | 855,00 (1051,65) | 925,00 (1137,75) |
| FF | 740,00 (910,20) | 810,00 (996,30) |
| LAK | 660,00 (811,80) | 730,00 (897,90) |

BASIC VENTE



VENTE 4/4
FF Dąb Srebrzysty GF



0/4 1/4 2/4 3/4 4/4

CENNIK SKRZYDŁA DRZWIOWEGO w zł netto (brutto)

| Grupa kolorystyczna | Przylgowe | Bezprzylgowe SMART lub SIMPLE lub przylga odwrócona REWERS |
|--|-----------------|---|
| Szyba: Satin Deco, przezroczysta lub skrzydło pełne | | |
| CPL | 640,00 (787,20) | 710,00 (873,30) |
| FF | 530,00 (651,90) | 600,00 (738,00) |
| LAK | 450,00 (553,50) | 520,00 (639,60) |
| Szyba: Lacomat lub Satin Lines | | |
| CPL | 750,00 (922,50) | 820,00 (1008,60) |
| FF | 640,00 (787,20) | 710,00 (873,30) |
| LAK | 560,00 (688,80) | 630,00 (774,90) |

BASIC RIMINI



RIMINI 5/5
FF Orzech Nussbaum BA



0/5 1/5 2/5 3/5 4/5 5/5

CENNIK SKRZYDŁA DRZWIOWEGO w zł netto (brutto)

| Grupa kolorystyczna | Przylgowe | Bezprzylgowe SMART lub SIMPLE lub przylga odwrócona REWERS |
|--|------------------|---|
| Szyba: Satin Deco, przezroczysta lub skrzydło pełne | | |
| CPL | 700,00 (861,00) | 770,00 (947,10) |
| FF | 580,00 (713,40) | 650,00 (799,50) |
| LAK | 500,00 (615,00) | 570,00 (701,10) |
| Szyba: Lacomat lub Satin Lines | | |
| CPL | 840,00 (1033,20) | 910,00 (1119,30) |
| FF | 720,00 (885,60) | 790,00 (971,70) |
| LAK | 640,00 (787,20) | 710,00 (873,30) |

BASIC LAMBRO

Opis, dostępne kolory oraz tabela dopłat kolekcji BASIC znajduje się na str. 164-165.



LAMBRO 5/5
FF Dąb Catania N1



0/5 1/5 2/5 3/5 4/5 5/5

CENNIK SKRZYDŁA DRZWIOWEGO w zł netto (brutto)

| Grupa kolorystyczna | Przylgowe | Bezprzylgowe SMART lub SIMPLE lub przylga odwrócona REWERS |
|--|-----------------|--|
| Szyba: Satin Deco, przezroczysta lub skrzydło pełne | | |
| CPL | 620,00 (762,60) | 690,00 (848,70) |
| FF | 500,00 (615,00) | 570,00 (701,10) |
| LAK | 420,00 (516,60) | 490,00 (602,70) |
| Szyba: Lacomat lub Satin Lines | | |
| CPL | 710,00 (873,30) | 780,00 (959,40) |
| FF | 590,00 (725,70) | 660,00 (811,80) |
| LAK | 510,00 (627,30) | 580,00 (713,40) |

BASIC MEDIOLAN



MEDIOLAN 6/6
CPL Dąb Rift L4



0/6 2/6 4/6 6/6

CENNIK SKRZYDŁA DRZWIOWEGO w zł netto (brutto)

| Grupa kolorystyczna | Przylgowe | Bezprzylgowe SMART lub SIMPLE lub przylga odwrócona REWERS |
|--|-----------------|--|
| Szyba: Satin Deco, przezroczysta lub skrzydło pełne | | |
| CPL | 640,00 (787,20) | 710,00 (873,30) |
| FF | 520,00 (639,60) | 590,00 (725,70) |
| LAK | 440,00 (541,20) | 510,00 (627,30) |
| Szyba: Lacomat lub Satin Lines | | |
| CPL | 730,00 (897,90) | 800,00 (984,00) |
| FF | 610,00 (750,30) | 680,00 (836,40) |
| LAK | 530,00 (651,90) | 600,00 (738,00) |

BASIC PORTO



PORTO 6/6
FF Dąb Riviera D1



0/6 2/6v1 2/6v2 4/6 6/6

CENNIK SKRZYDŁA DRZWIOWEGO w zł netto (brutto)

| Grupa kolorystyczna | Przylgowe | Bezprzylgowe SMART lub SIMPLE lub przylga odwrócona REWERS |
|--|-----------------|---|
| Szyba: Satin Deco, przezroczysta lub skrzydło pełne | | |
| CPL | 620,00 (762,60) | 690,00 (848,70) |
| FF | 500,00 (615,00) | 570,00 (701,10) |
| LAK | 420,00 (516,60) | 490,00 (602,70) |
| Szyba: Lacomat lub Satin Lines | | |
| CPL | 690,00 (848,70) | 760,00 (934,80) |
| FF | 570,00 (701,10) | 640,00 (787,20) |
| LAK | 490,00 (602,70) | 560,00 (688,80) |

BASIC VERONA



VERONA 4/4
LAK Dąb Bielony 08



0/4 1/4 2/4 3/4 4/4

CENNIK SKRZYDŁA DRZWIOWEGO w zł netto (brutto)

| Grupa kolorystyczna | Przylgowe | Bezprzylgowe SMART lub SIMPLE lub przylga odwrócona REWERS |
|--|-----------------|---|
| Szyba: Satin Deco, przezroczysta lub skrzydło pełne | | |
| CPL | 570,00 (701,10) | 640,00 (787,20) |
| FF | 450,00 (553,50) | 520,00 (639,60) |
| LAK | 370,00 (455,10) | 440,00 (541,20) |
| Szyba: Lacomat lub Satin Lines | | |
| CPL | 630,00 (774,90) | 700,00 (861,00) |
| FF | 510,00 (627,30) | 580,00 (713,40) |
| LAK | 430,00 (528,90) | 500,00 (615,00) |

BASIC CENTUR

Opis, dostępne kolory oraz tabela dopłat kolekcji BASIC znajduje się na str. 164-165.



CENTUR 3/3
FF Dąb Naturalny GR



0/3 1/3v1 1/3v2 2/3 3/3

CENNIK SKRZYDŁA DRZWIOWEGO w zł netto (brutto)

| Grupa kolorystyczna | Przylgowe | Bezprzylgowe SMART lub SIMPLE lub przylga odwrócona REWERS |
|--|-----------------|--|
| Szyba: Satin Deco, przezroczysta lub skrzydło pełne | | |
| CPL | 560,00 (688,80) | 630,00 (774,90) |
| FF | 440,00 (541,20) | 510,00 (627,30) |
| LAK | 360,00 (442,80) | 430,00 (528,90) |
| Szyba: Lacomat lub Satin Lines | | |
| CPL | 600,00 (738,00) | 670,00 (824,10) |
| FF | 480,00 (590,40) | 550,00 (676,50) |
| LAK | 400,00 (492,00) | 470,00 (578,10) |

BASIC LIMA



LIMA 3/3
LAK Dąb Srebrny 2C



0/3 1/3 3/3 1/1 2/2

CENNIK SKRZYDŁA DRZWIOWEGO w zł netto (brutto)

| Grupa kolorystyczna | Przylgowe | Bezprzylgowe SMART lub SIMPLE lub przylga odwrócona REWERS |
|--|-----------------|--|
| Szyba: Satin Deco, przezroczysta lub skrzydło pełne | | |
| CPL | 520,00 (639,60) | 590,00 (725,70) |
| FF | 400,00 (492,00) | 470,00 (578,10) |
| LAK | 320,00 (393,60) | 390,00 (479,70) |
| Szyba: Lacomat lub Satin Lines | | |
| CPL | 560,00 (688,80) | 630,00 (774,90) |
| FF | 440,00 (541,20) | 510,00 (627,30) |
| LAK | 360,00 (442,80) | 430,00 (528,90) |

BASIC MADRYT/MACADI-3



MADRYT 3/3
FF Bengali Mango CE

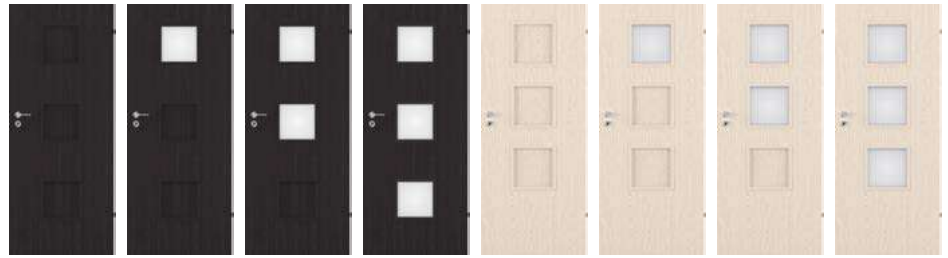

MADRYT 0/3 MADRYT 1/3 MADRYT 2/3 MADRYT 3/3 MACADI-3 0/3 MACADI-3 1/3 MACADI-3 2/3 MACADI-3 3/3

CENNIK SKRZYDŁA DRZWIOWEGO w zł netto (brutto)

| Grupa kolorystyczna | Przylgowe | Bezprzylgowe SMART lub SIMPLE lub przylga odwrócona REWERS |
|--|-----------------|--|
| Szyba: Satin Deco, przezroczysta lub skrzydło pełne | | |
| CPL | 620,00 (762,60) | 690,00 (848,70) |
| FF | 500,00 (615,00) | 570,00 (701,10) |
| LAK | 420,00 (516,60) | 490,00 (602,70) |
| Szyba: Lacomat lub Satin Lines | | |
| CPL | 700,00 (861,00) | 770,00 (947,10) |
| FF | 580,00 (713,40) | 650,00 (799,50) |
| LAK | 500,00 (615,00) | 570,00 (701,10) |

BASIC VEDI



VEDI 5/5
FF Bengali Mango CE



0/5 1/5 2/5 3/5 4/5 5/5

CENNIK SKRZYDŁA DRZWIOWEGO w zł netto (brutto)

| Grupa kolorystyczna | Przylgowe | Bezprzylgowe SMART lub SIMPLE lub przylga odwrócona REWERS |
|--|-----------------|--|
| Szyba: Satin Deco, przezroczysta lub skrzydło pełne | | |
| CPL | 530,00 (651,90) | 600,00 (738,00) |
| FF | 410,00 (504,30) | 480,00 (590,40) |
| LAK | 330,00 (405,90) | 400,00 (492,00) |
| Szyba: Lacomat lub Satin Lines | | |
| CPL | 580,00 (713,40) | 650,00 (799,50) |
| FF | 460,00 (565,80) | 530,00 (651,90) |
| LAK | 380,00 (467,40) | 450,00 (553,50) |

BASIC SAPPORO

Opis, dostępne kolory oraz tabela dopłat kolekcji BASIC znajduje się na str. 164-165.

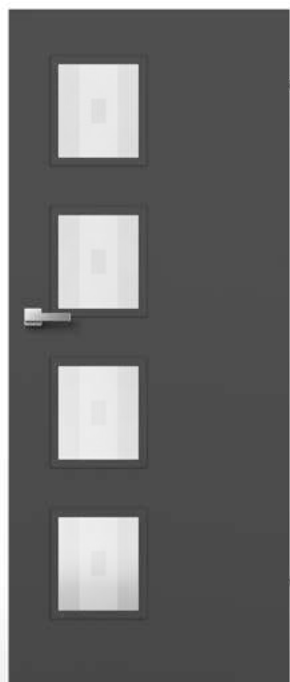

SAPPORO 4/4
CPL Antracyt Uni AB



0/4 1/4 2/4 3/4 4/4

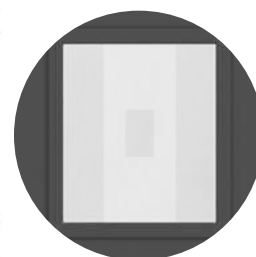

Standardowo skrzydło drzwiowe jest szklone szybą Satin Sapporo.

CENNIK SKRZYDŁA DRZWIOWEGO w zł netto (brutto)

| Grupa kolorystyczna | Przylgowe | Bezprzylgowe SMART lub SIMPLE lub przylga odwrócona REWERS |
|---|-----------------|--|
| Szyba: Satin Sapporo, Satin Deco, przezroczysta lub skrzydło pełne | | |
| CPL | 580,00 (713,40) | 650,00 (799,50) |
| FF | 460,00 (565,80) | 530,00 (651,90) |
| LAK | 380,00 (467,40) | 450,00 (553,50) |
| Szyba: Lacomat lub Satin Lines | | |
| CPL | 660,00 (811,80) | 730,00 (897,90) |
| FF | 540,00 (664,20) | 610,00 (750,30) |
| LAK | 460,00 (565,80) | 530,00 (651,90) |

BASIC DALLAS



DALLAS 4/4
LAK Dąb Bielony 08



0/4 1/4 2/4 3/4 4/4

CENNIK SKRZYDŁA DRZWIOWEGO w zł netto (brutto)

| Grupa kolorystyczna | Przylgowe | Bezprzylgowe SMART lub SIMPLE lub przylga odwrócona REWERS |
|--|-----------------|--|
| Szyba: Satin Deco, przezroczysta lub skrzydło pełne | | |
| CPL | 520,00 (639,60) | 590,00 (725,70) |
| FF | 420,00 (516,60) | 490,00 (602,70) |
| LAK | 330,00 (405,90) | 400,00 (492,00) |
| Szyba: Lacomat lub Satin Lines | | |
| CPL | 570,00 (701,10) | 640,00 (787,20) |
| FF | 470,00 (578,10) | 540,00 (664,20) |
| LAK | 380,00 (467,40) | 450,00 (553,50) |

Model CARSON dostępny w grupie kolorystycznej FF i LAK.

BASIC CARSON



CARSON 04
LAK Dąb Bielony 08



01 02 03 04 05 06 07

CENNIK SKRZYDŁA DRZWIOWEGO w zł netto (brutto)

| Grupa kolorystyczna | Przylgowe | | Bezprzylgowe SMART lub SIMPLE lub przylgła odwrócona REWERS | |
|--|-----------------|------------------|--|------------------|
| | 01-05 | 06-07 | 01-05 | 06-07 |
| Szyba: Satin Deco, przezroczysta lub skrzydło pełne | | | | |
| FF | 460,00 (565,80) | 660,00 (811,80) | 530,00 (651,90) | 730,00 (897,90) |
| LAK | 380,00 (467,40) | 560,00 (688,80) | 450,00 (553,50) | 630,00 (774,90) |
| Szyba: Lacomat lub Satin Lines | | | | |
| FF | 540,00 (664,20) | 850,00 (1045,50) | 610,00 (750,30) | 920,00 (1131,60) |
| LAK | 460,00 (565,80) | 750,00 (922,50) | 530,00 (651,90) | 820,00 (1008,60) |

BASIC BOSTON



BOSTON 05
LAK Wiąz Skandynawski 2D



01 02 03 04 05 06

CENNIK SKRZYDŁA DRZWIOWEGO w zł netto (brutto)

| Grupa kolorystyczna | Przylgowe | | Bezprzylgowe SMART lub SIMPLE lub przylgła odwrócona REWERS | |
|--|-----------------|-------|--|-------|
| | 01-05 | 06-07 | 01-05 | 06-07 |
| Szyba: Satin Deco, przezroczysta lub skrzydło pełne | | | | |
| CPL | 640,00 (787,20) | | 710,00 (873,30) | |
| FF | 520,00 (639,60) | | 590,00 (725,70) | |
| LAK | 450,00 (553,50) | | 520,00 (639,60) | |
| Szyba: Lacomat lub Satin Lines | | | | |
| CPL | 750,00 (922,50) | | 820,00 (1008,60) | |
| FF | 630,00 (774,90) | | 700,00 (861,00) | |
| LAK | 560,00 (688,80) | | 630,00 (774,90) | |

BASIC FLAVIO

Opis, dostępne kolory oraz tabela dopłat kolekcji BASIC znajduje się na str. 164-165.



FLAVIO 03
FF Dąb Kornwalia CB



01 02 03

CENNIK SKRZYDŁA DRZWIOWEGO w zł netto (brutto)

| Grupa kolorystyczna | Przylgowe | Bezprzylgowe SMART lub SIMPLE lub przylga odwrócona REWERS |
|--|-----------------|--|
| Szyba: Satin Deco, przezroczysta lub skrzydło pełne | | |
| CPL | 540,00 (664,20) | 610,00 (750,30) |
| FF | 420,00 (516,60) | 490,00 (602,70) |
| LAK | 340,00 (418,20) | 410,00 (504,30) |
| Szyba: Lacomat lub Satin Lines | | |
| CPL | 600,00 (738,00) | 670,00 (824,10) |
| FF | 480,00 (590,40) | 550,00 (676,50) |
| LAK | 400,00 (492,00) | 470,00 (578,10) |

BASIC PANAMA



PANAMA 3/3
LAK Dąb Srebrny 2C



0/3 1/3 v1 1/3 v2 2/3 v1 2/3 v2 3/3

CENNIK SKRZYDŁA DRZWIOWEGO w zł netto (brutto)

| Grupa kolorystyczna | Przylgowe | Bezprzylgowe SMART lub SIMPLE lub przylga odwrócona REWERS |
|--|-----------------|--|
| Szyba: Satin Deco, przezroczysta lub skrzydło pełne | | |
| CPL | 500,00 (615,00) | 570,00 (701,10) |
| FF | 380,00 (467,40) | 450,00 (553,50) |
| LAK | 300,00 (369,00) | 370,00 (455,10) |
| Szyba: Lacomat lub Satin Lines | | |
| CPL | 530,00 (651,90) | 600,00 (738,00) |
| FF | 410,00 (504,30) | 480,00 (590,40) |
| LAK | 330,00 (405,90) | 400,00 (492,00) |

DRZWI DO ZADAŃ SPECJALNYCH

Nie każda scena potrzebuje klasycznego aktora. Czasem wymagany jest bohater z tajną mocą - drzwi VIVENTO do zadań specjalnych. Dyskretne, elastyczne, niezłomne, dają radę tam, gdzie architektura rzuca niebanalne wyzwanie. Zaufaj im, a każde przejście zamieni się w spektakularne wejście.



BASIC STANDARD 01 w systemie INVE, CPL Szary Uni AD

DRZWI UNIwersALNE INVE

GOTOWE NA ZMIANĘ

Drzwi VIVENTO INVE stworzyliśmy z myślą o Twojej wygodzie. Ich opatentowana konstrukcja umożliwia szybką zmianę kierunku otwierania - wystarczy przestawić elementy pionowe ościeżnicy i skrzydło drzwiowe. To unikalne rozwiązanie, którego cel jest prosty, da Ci możliwość wyboru. Nie podczas zakupów, ale później, gdy będziesz już w domu i w spokoju zdecydujesz - prawe czy lewe. Drzwi VIVENTO INVE są zawsze gotowe na zmianę.

To nie wszystko. Warto również zwrócić uwagę na nietypowe połączenie belki górnej z pionowymi elementami ościeżnicy oraz przylgę drzwiową. Na krótszych bokach ma ona 3 mm wysokości, na dłuższych 13 mm. Jeśli dodamy do tego symetrycznie ułożone zawiasy i zamek zamontowany dokładnie na środku wysokości skrzydła, otrzymamy drzwi funkcjonalne, o wyjątkowo ciekawym wzornictwie.

Uniwersalny charakter opisywanego modelu to także znaczące wsparcie dla inwestorów. Zamówione drzwi mogą być wykorzystane w zależności od aktualnych potrzeb - jako lewe lub prawe. Wystarczy w kilku krokach zmienić kierunek ich otwierania. Teraz już nic Cię nie ogranicza. VIVENTO INVE - stylowe, komfortowe, na lata.



CENNIK DRZWI w zł netto (brutto)

| Grupa kolorystyczna | Przylgowe | Bezprzylgowe SMART lub SIMPLE |
|--------------------------|-------------------|-------------------------------|
| Skrzydło drzwiowe | | |
| laminat HPL | 1314,00 (1616,22) | 1384,00 (1702,32) |
| PP, CPL, CLPL | 510,00 (627,30) | 580,00 (713,40) |
| FF | 392,00 (482,16) | 462,00 (568,26) |
| LAK | 314,00 (386,22) | 384,00 (472,32) |

Ościeżnica regulowana DIN w systemie INVE

cena wybranego zakresu regulacji + dopłata 94,00 (115,62)

WYMIARY

- przylgowe, S2xH2 w mm: „60”=644x2024, „70”=744x2024, „80”=844x2024, „90”=944x2024
- bezprzylgowe SMART lub SIMPLE, S2xH2 w mm: „60”=618x2017, „70”=718x2017, „80”=818x2017, „90”=918x2017
- rysunki techniczne oraz pozostałe wymiary znajdują się w dziale INFORMACJE TECHNICZNE

OPCJE

| SZEROKOŚĆ | |
|---------------------------|---------------|
| szerokość „100” lub „110” | 50,00 (61,50) |

KONSTRUKCJA I WYPOSAŻENIE

- ramiak MDF
- wypełnienie: stabilizująca warstwa „plaster miodu”
- powierzchnia z płyty HDF o grubości 3 mm
- zamek i zawiasy:
 - przylgowe: symetryczny zamek wpuszczany na klucz, innowacyjne zawiasy - 2 szt., w kolorze nikiel
 - bezprzylgowe SMART: symetryczny zamek wpuszczany na klucz, zawiasy szczelinowe - 3 szt., w kolorze cynk biały
 - bezprzylgowe SIMPLE: zamek magnetyczny na klucz, zawiasy ukryte - 2 szt., w kolorze chrom

OPCJE

| KONSTRUKCJA | |
|---|--|
| ramiak drewniany | 80,00 (98,40) |
| wypełnienie płytą pełną - należy uwzględnić dopłatę za dodatkowy zawias (przylgowe - 3 szt., SMART - 3 szt., SIMPLE - 2 szt.) | 145,00 (178,35) |
| ZAMEK | |
| zmiana zamka na klucz na zamek z blokadą, na wkładkę patentową lub bez dolnego otworu | bez dopłaty |
| ZAWIASY | |
| dodatkowy zawias | 20,00 (24,60) |
| zmiana koloru zawiasów w systemie SIMPLE z chrom na biały, czarny lub złoty | bez dopłaty |
| DRZWI NA MIARĘ | |
| dwukolorowe w ramach jednej grupy kolorystycznej | 50% |
| obrzeże CONTRAST | 55,00 (67,65) |
| obrzeże CONTRAST ABS w systemie bezprzylgowym | 90,00 (110,70) |
| obrzeże CONTRAST ABS w systemie przylgowym | 150,00 (184,50) NOWOŚĆ |

WARIANTY OŚCIEŻNIC

- regulowana: DIN (s. 179)

CENNA INFORMACJA

Model występuje wyłącznie w wymiarach standardowych.



DOSTĘPNE KOLORY:

GRUPA PP

| | | |
|--|--|---------------------------|
| | | |
| Biały Supermat BS | Biały Struktura BT | Szary Supermat SS |
| | NOWOŚĆ | |
| Szary Jasny N7 | Szary Kamienny L1 | Beż Kaszmir N8 |
| NOWOŚĆ | | |
| Mokka L2 | Granatowy N6 | Dąb Grandson Naturalny DG |

GRUPA CPL

| | | |
|--|--|------------------|
| | | |
| Biały Uni AC | Szary Uni AD | Antracyt Uni AB |
| NOWOŚĆ | NOWOŚĆ | |
| Dąb Surowy L3 | Dąb Rift L4 | Orzech Włoski AF |
| | | |
| Czarny Uni AA | | |

GRUPA CLPL

| | |
|----------------|-------------------|
| | |
| Dąb Miodowy 29 | Dąb Hiszpański 28 |

GRUPA FF

| | | |
|-----------------------|--------------------|------------------|
| | | |
| Bianco DB | Biały Sibiu 99 | Dąb Śnieżny N2 |
| | | |
| Dąb Srebrzysty GF | Dąb Kornwallia CB | Dąb Halifax CD |
| | | |
| Orzech Kolumbijski OA | Cedr 74 | Dąb Sonoma 21 |
| | | |
| Dąb Riviera D1 | Dąb Naturalny GR | Dąb Catania N1 |
| | | |
| Dąb Delano DD | Orzech Nussbaum BA | Bengali Mango CE |
| | | |
| Dąb Antracyt IJ | | |

GRUPA LAK

| | | |
|----------------------|----------------|----------------|
| | | |
| Biały 03 | Dąb Bielony 08 | Dąb Srebrny 2C |
| | | |
| Wiąz Skandynawski 2D | | |

Nowy produkt w postaci drzwi uniwersalnych mogliśmy wdrożyć dzięki wsparciu UE uzyskanemu w ramach Programu Fundusze Europejskie Inteligentny Rozwój



Rzeczpospolita
Polska

Unia Europejska
Europejski Fundusz
Rozwoju Regionalnego



BASIC INVISIBLE, FF: Paint-Me 79

DRZWI ZLICOWANE ZE ŚCIANĄ INVISIBLE

Wyjątkowe drzwi dające spektakularne możliwości aranżacyjne. Ościeżnica stała w całości wykonana z aluminium w połączeniu ze skrzydłem drzwiowym w wersji bezprzylgowej zlicowana z powierzchnią ściany, dzięki czemu drzwi INVISIBLE staną się niewidoczne. Efekt potęguje wykończenie skrzydła folią PAINT-ME, odpowiednią do malowania farbami ściennymi (NC - nitrocelulozowe, AC - kwasoutwardzalne, PUR - poliuretanowe, UP - poliestrowe oraz lakierami UV - rozpuszczalnikowymi), tapetowania lub stosowania np. tynków dekoracyjnych. Skrzydła drzwiowe mogą również zostać wykończone wybranym dekolorem.

Aby pomalować drzwi we własnym zakresie, na ościeżnicę w wersji aluminiowej nakłada się dołączony podkład, natomiast skrzydło wykończone folią PAINT-ME jest gotowe do malowania. Malowanie lub tapetowanie należy wykonać w ułożeniu skrzydła drzwiowego na płasko. Ościeżnice biała lub czarna jest gotowa do montażu.

CENNIK DRZWI w zł netto (brutto)

| Grupa kolorystyczna | Bezprzylgowe 180° | Przylga odwrócona REWERS 90° |
|---|-------------------|------------------------------|
| Skrzydło drzwiowe | | |
| laminat HPL | 1270,00 (1562,10) | 1270,00 (1562,10) |
| PP, CPL, CLPL | 466,00 (573,18) | 466,00 (573,18) |
| FF | 348,00 (428,04) | 348,00 (428,04) |
| Ościeżnica aluminiowa do ściany murowanej lub ściany g-k | | |
| biała, czarna lub aluminiowa | 1170,00 (1439,10) | |

CENNA INFORMACJA

Składając zamówienie, pamiętaj aby określić rodzaj skrzydła drzwiowego: bezprzylgowe 180° lub rewersyjne 90°.



WYMIARY

- bezprzylgowe 180°, S2xH2 w mm: „60”=644x2020, „70”=744x2020, „80”=844x2020, „90”=944x2020
- przylga odwrócona REWERS 90°, S2xH2 w mm: „60”=644x2030, „70”=744x2030, „80”=844x2030, „90”=944x2030
- rysunki techniczne oraz pozostałe wymiary znajdują się w dziale INFORMACJE TECHNICZNE

OPCJE

SZEROKOŚĆ

| | |
|---|----------------|
| szerokość „100” lub „110” | 50,00 (61,50) |
| nietypowa szerokość – węższe do 5 mm od wymiaru standardowego | 70,00 (86,10) |
| nietypowa szerokość, S2 w mm: min. 420 | 95,00 (116,85) |

WYSOKOŚĆ

| | |
|----------------------|-----------------|
| niższe do 60 mm | 50,00 (61,50) |
| niższe powyżej 60 mm | 60,00 (73,80) |
| wyższe do 10 mm | 60,00 (73,80) |
| wyższe do 450 mm | 170,00 (209,10) |

KONSTRUKCJA I WYPOSAŻENIE SKRZYDŁA

- ramiak MDF
- wypełnienie: stabilizująca warstwa „plaster miodu”
- powierzchnia z płyty HDF o grubości 3 mm
- zamek i zawiasy:
 - bezprzylgowe: zamek magnetyczny na klucz w kolorze chrom satyna, zawiasy ukryte – 3 szt. W komplecie z ościeżnicą białą i aluminiową: zawiasy chrom satyna, z czarną: zawiasy czarne.
 - przylga odwrócona REWERS: zamek magnetyczny na klucz w kolorze chrom satyna, zawiasy ukryte chrom satyna – 3 szt.

OPCJE

KONSTRUKCJA

| | |
|---|-----------------|
| ramiak drewniany | 80,00 (98,40) |
| wypełnienie płytą pełną – należy uwzględnić dopłatę za dodatkowy zawias (bezprzylgowe, REWERS – 3 szt.) | 145,00 (178,35) |

ZAMEK

| | |
|---|-----------------|
| zmiana zamka na klucz na zamek z blokadą, na wkładkę patentową lub bez dolnego otworu | bez dopłaty |
| zmiana położenia zamka i dolnego zawiasu – wymagana do drzwi o nietypowej wysokości | 70,00 (86,10) |
| zmiana koloru zamka magnetycznego z chrom na biały lub czarny | 50,00 (61,50) |
| reduktor średnicy pręta w zamku magnetycznym z blokadą, 6/4 mm, 35 mm, wymagany – cena za 1 szt., zalecamy montaż dwóch sztuk | 3,00 (3,69) |
| zmiana zamka: zamknięcie na magnes w górnej krawędzi skrzydła, kolor: biały, czarny, srebrny | 220,00 (270,60) |

ZAWIASY

| | |
|------------------|---------------|
| dodatkowy zawias | 20,00 (24,60) |
|------------------|---------------|

DRZWI NA MIARĘ

| | |
|--|----------------|
| dwukolorowe w ramach jednej grupy kolorystycznej | 50% |
| obrzeże CONTRAST | 55,00 (67,65) |
| obrzeże CONTRAST ABS w systemie bezprzylgowym | 90,00 (110,70) |

WENTYLACJA

| | |
|---|-----------------|
| podcięcie wentylacyjne | 30,00 (36,90) |
| skrót rekuperacyjny 15 mm | 50,00 (61,50) |
| tuleje wentylacyjne: | |
| - metalowe okrągłe, kolor: nikiel, brąz (szt.) | 30,00 (36,90) |
| - z tworzywa, kwadratowe, kolor: biały, czarny mat, złoty, chrom, chrom satyna (szt.) | 16,00 (19,68) |
| - z tworzywa, okrągłe, szeroka paleta kolorów (kpl.) | 20,00 (24,60) |
| kratka wentylacyjna: | |
| - z tworzywa, kolor: biały, srebrny mat, szary, dąb, ciemny brąz | 60,00 (73,80) |
| - ze stali nierdzewnej, kolor: inox, czarny | 300,00 (369,00) |

INNE

| | |
|--|-----------------|
| uszczelka opadająca | 100,00 (123,00) |
| ogranicznik kąta otwarcia w systemie bezprzylgowym 180°, S2 w mm: min. 720 | 650,00 (799,50) |

KONSTRUKCJA I WYPOSAŻENIE OŚCIEŻNICY STAŁEJ ALUMINIOWEJ

- konstrukcja z aluminium
- zaczep i zawiasy:
 - bezprzylgowe: zaczep zamka magnetycznego, zawiasy ukryte – 3 szt. W ościeżnicy białej i aluminiowej zawiasy chrom satyna. W ościeżnicy czarnej zawiasy czarne.
 - przylga odwrócona REWERS: zaczep zamka magnetycznego, zawiasy ukryte chrom satyna 3 szt.
- uszczelka
- zestaw montażowy

OPCJE

WYMIARY

| | |
|-------------------------|-----------------|
| szerokość „100” i „110” | 200,00 (246,00) |
| nietypowa szerokość | 30% |
| nietypowa wysokość | 30% |

ZAWIASY

| | |
|---|-----------------|
| zmiana położenia zaczepu i dolnego zawiasu – wymagana do drzwi o nietypowej wysokości | 100,00 (123,00) |
| dodatkowy zawias w ościeżnicy | 180,00 (221,40) |

DOSTĘPNE KOLORY:

GRUPA PP



| | | |
|-------------------|--------------------|---------------------------|
| | | |
| Biały Supermat BS | Biały Struktura BT | Szary Supermat SS |
| | | |
| Szary Jasny N7 | Szary Kamienny L1 | Beż Kaszmir N8 |
| | | |
| Mokka L2 | Granatowy N6 | Dąb Grandson Naturalny DG |

GRUPA CPL



| | | |
|---------------|--------------|------------------|
| | | |
| Biały Uni AC | Szary Uni AD | Antracyt Uni AB |
| | | |
| Dąb Surowy L3 | Dąb Rift L4 | Orzech Włoski AF |
| | | |
| Czarny Uni AA | | |

GRUPA CLPL



| | |
|----------------|-------------------|
| | |
| Dąb Miodowy 29 | Dąb Hiszpański 28 |

GRUPA FF



| | | |
|-----------------------|--|------------------|
| | | |
| Bianco DB | Biały Sibiu 99 | Dąb Śnieżny N2 |
| | | |
| Dąb Srebrzysty GF | Dąb Kornwallia CB | Dąb Halifax CD |
| | | |
| Orzech Kolumbijski OA | Cedr 74 | Dąb Sonoma 21 |
| | | |
| Dąb Riviera D1 | Dąb Naturalny GR | Dąb Catania N1 |
| | | |
| Dąb Delano DD | Orzech Nussbaum BA | Bengali Mango CE |
| | | |
| Dąb Antracyt IJ | Paint-Me 79 - folia do samodzielnego malowania, tapetowania lub pokrycia tynkiem strukturalnym | |

DOSTĘPNE KOLORY OŚCIEŻNICY:

| | | |
|-------------------------|--------------------------|------------|
| | | |
| STANDARD Biała RAL 9003 | STANDARD Czarna RAL 9005 | Aluminiowa |

UWAGA



Należy zamontować klamki na szyldzie dzielonym



DRZWI Z PRZEJŚCIEM DLA ZWIERZĄT AMIGO

Rozwiązanie ułatwiające życie czworonożnym przyjaciołom. Drzwi z przejściem dla zwierząt umożliwiają im dostęp do pomieszczenia pomimo zamkniętych drzwi. Można je stosować np. w łazience lub kuchni, gdzie nasz pupil ma miskę z wodą.

Produkowane są na bazie modelu STANDARD O2 z wypełnieniem płytą pełną w standardzie. Przejście dostępne jest w dwóch wymiarach - małe dla zwierząt do 7 kg i duże dla zwierząt do 18 kg, oraz w dwóch wersjach kolorystycznych: białym i brązowym.

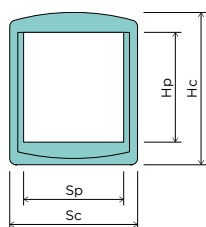

CENNA INFORMACJA

Przejście dla zwierząt w skrzydle drzwiowym przeszklonym?

Złóż zapytanie na info@viventop.pl



TABELA WYMIARÓW

| Wymiar | Sc [mm] | Sp [mm] | Hc [mm] | Hp [mm] |
|--------------------------------------|---------|---------|---------|---------|
| przejście małe dla zwierząt do 7 kg | 198 | 155 | 236 | 170 |
| przejście duże dla zwierząt do 18 kg | 294 | 230 | 352 | 252 |

Sc szerokość całkowita drzwiczek z oprawą
Sp szerokość przejścia dla zwierząt
Hc wysokość całkowita drzwiczek z oprawą
Hp wysokość przejścia dla zwierząt

CENNIK SKRZYDŁA DRZWIOWEGO w zł netto (brutto)

| Grupa kolorystyczna | Przylgowe | Bezprzylgowe SMART lub SIMPLE lub przylgła odwrócona REWERS |
|-----------------------|-------------------|---|
| Przejście małe | | |
| laminat HPL | 1690,00 (2078,70) | 1760,00 (2164,80) |
| PP, CPL, CLPL | 900,00 (1107,00) | 970,00 (1193,10) |
| FF | 780,00 (959,40) | 850,00 (1045,50) |
| Przejście duże | | |
| laminat HPL | 1940,00 (2386,20) | 2010,00 (2472,30) |
| PP, CPL, CLPL | 1150,00 (1414,50) | 1220,00 (1500,60) |
| FF | 1020,00 (1254,60) | 1090,00 (1340,70) |

WYMIARY

- przylgowe, S2xH2 w mm: „60”=644x2030, „70”=744x2030, „80”=844x2030, „90”=944x2030
- bezprzylgowe SMART lub SIMPLE, S2xH2 w mm: „60”=618x2017, „70”=718x2017, „80”=818x2017, „90”=918x2017
- przylgła odwrócona REWERS, S2xH2 w mm: „60”=644x2029, „70”=744x2029, „80”=844x2029, „90”=944x2029
- konstrukcją modelu AMIGO uniemożliwia jego samodzielne skrócenie
- rysunki techniczne oraz pozostałe wymiary znajdują się w dziale INFORMACJE TECHNICZNE

OPCJE

| SZEROKOŚĆ | |
|---|-----------------|
| szerokość „100” lub „110” - w skrzydle przylgowym „110” należy uwzględnić dopłatę za dodatkowy zawias | 50,00 (61,50) |
| nietypową szerokość - węższe do 5 mm od wymiaru standardowego | 70,00 (86,10) |
| nietypową szerokość, S2 w mm: min. 420 | 95,00 (116,85) |
| WYSOKOŚĆ | |
| niższe do 60 mm | 50,00 (61,50) |
| niższe powyżej 60 mm | 60,00 (73,80) |
| wyższe do 10 mm | 60,00 (73,80) |
| wyższe do 450 mm - w skrzydle wyższym od 110 mm należy uwzględnić dopłatę za dodatkowy zawias | 170,00 (209,10) |

KONSTRUKCJA I WYPOSAŻENIE

- ramiak MDF
- wypełnienie: płyta pełna
- powierzchnia z płyty HDF o grubości 3 mm
- przejście dla zwierzęcia otwierane wahadłowo, wykonane z tworzywa sztucznego w kolorze białym lub brązowym, z magnesem domykającym klappkę oraz z blokadą pionową
- zamek i zawiasy:
 - przylgowe: zamek mechaniczny na klucz, zawiasy czopowe Ø15, wkręcane - 3 szt., w kolorze cynk biały (gr. kol. FF) oraz nikiel (gr. kol. PP, CPL, CLPL, HPL)
 - przylgowe z ościeżnicą ZOS: zamek mechaniczny na klucz, zawiasy czopowe Ø15, wkręcane - 3 szt., w kolorze cynk biały
 - przylgowe z ościeżnicą stalową: zamek mechaniczny na klucz, zawiasy Ø13,5 wkręcane - 3 szt., w kolorze cynk biały
 - bezprzylgowe SMART: zamek mechaniczny na klucz, zawiasy szczelinowe - 3 szt., w kolorze cynk biały
 - bezprzylgowe SIMPLE: zamek magnetyczny na klucz w kolorze chrom satyna, zawiasy ukryte - 2 szt., w kolorze chrom
 - przylgła odwrócona REWERS: zamek magnetyczny na klucz w kolorze chrom satyna, zawiasy ukryte - 2 szt., w kolorze chrom

OPCJE

| KONSTRUKCJA | |
|---|-----------------|
| ramiak drewniany | 80,00 (98,40) |
| felc 20 mm | 60,00 (73,80) |
| ZAMEK | |
| zmiana zamka na klucz na zamek z blokadą, na wkładkę patentową lub bez dolnego otworu | bez dopłaty |
| zmiana położenia zamka i dolnego zawiasu - zalecana do drzwi o nietypowej wysokości | 70,00 (86,10) |
| zmiana koloru zamka magnetycznego z chrom na biały, czarny lub złoty | 50,00 (61,50) |
| reduktor średnicy pręta w zamku magnetycznym z blokadą, 6/4 mm, 35 mm, wymagany - cena za 1 szt., zalecamy montaż dwóch sztuk | 3,00 (3,69) |
| ZAWIASY | |
| dodatkowy zawias | 20,00 (24,60) |
| zmiana koloru zawiasów w systemie SIMPLE z chrom na biały, czarny lub złoty | bez dopłaty |
| zmiana koloru zawiasów w systemie REWERS z chrom na biały, czarny lub złoty | 200,00 (246,00) |
| zmiana zawiasów w systemie przylgowym: zawiasy czopowe Ø16, regulowane 3D, wkręcane - w komplecie z ościeżnicą z zawiasami 3D | 40,00 (49,20) |
| DRZWI NA MIARĘ | |
| dwukolorowe w ramach jednej grupy kolorystycznej | 50% |
| skośne - indywidualna ocena możliwości wykonania | 400,00 (492,00) |
| obrzeże CONTRAST | 55,00 (67,65) |
| obrzeże CONTRAST ABS w systemie bezprzylgowym | 90,00 (110,70) |
| obrzeże CONTRAST ABS w systemie przylgowym | 150,00 (184,50) |
| krawędź SOFT w systemie przylgowym | 95,00 (116,85) |
| WENTYLACJA | |
| podcięcie wentylacyjne | 30,00 (36,90) |
| skrót rekuperacyjny 15 mm | 50,00 (61,50) |
| INNE | |
| uszczelka opadająca | 100,00 (123,00) |
| ogranicznik kąta otwarcia w systemie bezprzylgowym SMART lub SIMPLE, S2 w mm: min. 720 | 650,00 (799,50) |
| wzmocnienie pod samozamykacz nawierzchniowy | 45,00 (55,35) |

WARIANTY OŚCIEŻNIC

- stała: drewniana 44 (s. 214), MDF (s. 216)
- regulowana: DIN (s. 224), DUALE (s. 226), ZOS (s. 219)
- stalowe: stała (s. 230), kąтова - duża (s. 230), regulowana (s. 231)

DOSTĘPNE KOLORY:

GRUPA PP

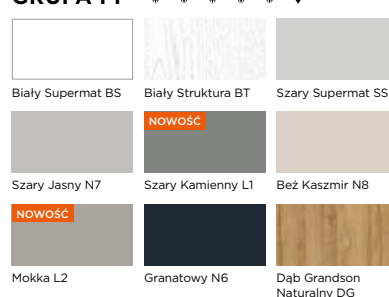

GRUPA CPL

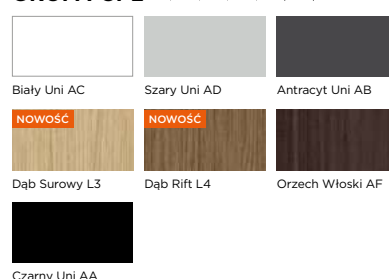

GRUPA CLPL



GRUPA FF

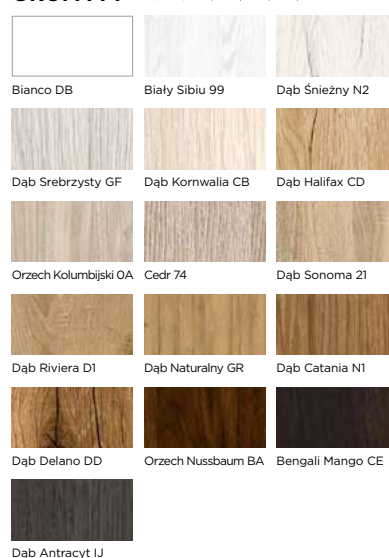

BASIC INSET, CPL Biały Uni AC

DRZWI Z OKIENKIEM PODAWCZYM INSET

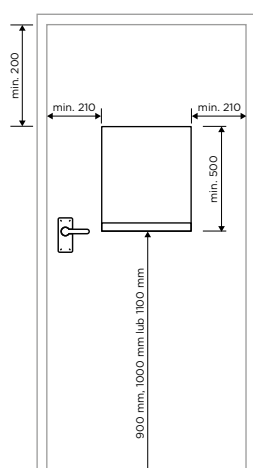

Funkcjonalne drzwi wyposażone w okno podawcze i zabezpieczone roletą, często stosowane w miejscach, gdzie wymagany jest bezpośredni kontakt, ale z ograniczonym dostępem i z potrzebą zachowania bezpieczeństwa, np. w aptekach, punktach kurierskich, stołówkach czy na poczcie.

Drzwi z okienkiem podawczym INSET produkowane są na bazie modelu STANDARD 02 z wypełnieniem płytą pełną w standardzie. Dostępne są w systemach: przyglowym oraz bezprzyglowym SMART lub SIMPLE. Okienko wyposażone jest w półkę o wymiarach 200, 300 lub 400 mm oraz roletę PVC zamykaną na zasuwki.

CENNIK SKRZYDŁA DRZWIOWEGO w zł netto (brutto)

| Grupa kolorystyczna | Przyglowe | Bezprzyglowe SMART lub SIMPLE |
|---------------------|-------------------|-------------------------------|
| laminat HPL | 2800,00 (3444,00) | 2870,00 (3530,10) |
| PP, CPL, CLPL | 2000,00 (2460,00) | 2070,00 (2546,10) |
| FF | 1890,00 (2324,70) | 1960,00 (2410,80) |

WYMIARY

- przylgowe, S2×H2 w mm: „60”=644×2030, „70”=744×2030, „80”=844×2030, „90”=944×2030
- bezprzylgowe SMART lub SIMPLE, S2×H2 w mm: „60”=618×2017, „70”=718×2017, „80”=818×2017, „90”=918×2017
- rysunki techniczne oraz pozostałe wymiary znajdują się w dziale INFORMACJE TECHNICZNE

OPCJE

| SZEROKOŚĆ | |
|---|-----------------|
| szerokość „100” lub „110” – w skrzydle przylgowym „110” należy uwzględnić dopłatę za dodatkowy zawias | 50,00 (61,50) |
| nietyпова szerokość – węższe do 5 mm od wymiaru standardowego | 70,00 (86,10) |
| nietyпова szerokość, S2 w mm: min. 610 | 95,00 (116,85) |
| WYSOKOŚĆ | |
| niższe do 60 mm | 50,00 (61,50) |
| niższe powyżej 60 mm | 60,00 (73,80) |
| wyższe do 10 mm | 60,00 (73,80) |
| wyższe do 450 mm – w skrzydle wyższym od 110 mm należy uwzględnić dopłatę za dodatkowy zawias | 170,00 (209,10) |

KONSTRUKCJA I WYPOSAŻENIE

- ramiak MDF
- wypełnienie: płyta pełna
- powierzchnia z płyty HDF o grubości 3 mm
- roleta PVC zamykana na zasuwki
- półka (do samodzielnego montażu)
- zamek i zawiasy:
 - przylgowe: zamek mechaniczny na klucz, zawiasy czopowe Ø15, wkręcane – 3 szt., w kolorze cynk biały (gr. kol. FF) oraz nikiel (gr. kol. PP, CPL, CLPL, HPL)
 - przylgowe z ościeżnicą stalową: zamek mechaniczny na klucz, zawiasy czopowe Ø13,5, wkręcane – 3 szt., w kolorze cynk biały
 - bezprzylgowe SMART: zamek mechaniczny na klucz, zawiasy szczelinowe – 3 szt., w kolorze cynk biały
 - bezprzylgowe SIMPLE: zamek magnetyczny na klucz w kolorze chrom satyna, zawiasy ukryte – 2 szt., w kolorze chrom

OPCJE

| KONSTRUKCJA | |
|---|---------------------|
| ramiak drewniany | 80,00 (98,40) |
| felc 20 mm | 60,00 (73,80) |
| ZAMEK | |
| zmiana zamka na klucz na zamek z blokadą, na wkładkę patentową lub bez dolnego otworu | bez dopłaty |
| zmiana położenia zamka i dolnego zawiasu – zalecana do drzwi o nietyповej wysokości | 70,00 (86,10) |
| zmiana koloru zamka magnetycznego z chrom na biały, czarny lub złoty | 50,00 (61,50) |
| reduktor średnicy pręta w zamku magnetycznym z blokadą, 6/4 mm, 35 mm, wymagany – cena za 1 szt., zalecamy montaż dwóch sztuk | 3,00 (3,69) |
| ZAWIASY | |
| dodatkowy zawias | 20,00 (24,60) |
| zmiana koloru zawiasów w systemie SIMPLE z chrom na biały, czarny lub złoty | bez dopłaty |
| zmiana zawiasów w systemie przylgowym: zawiasy czopowe Ø16, regulowane 3D, wkręcane – w komplecie z ościeżnicą z zawiasami 3D | 40,00 (49,20) |
| DRZWI NA MIARĘ | |
| dwukolorowe w ramach jednej grupy kolorystycznej | 50% |
| skośne – indywidualna ocena możliwości wykonania | 400,00 (492,00) |
| obrzeże CONTRAST | 55,00 (67,65) |
| obrzeże CONTRAST ABS w systemie bezprzylgowym | 90,00 (110,70) |
| obrzeże CONTRAST ABS w systemie przylgowym | 150,00 (184,50) |
| krawędź SOFT w systemie przylgowym | 95,00 (116,85) |
| WENTYLACJA | |
| podcięcie wentylacyjne | 30,00 (36,90) |
| skrót rekuperacyjny 15 mm | 50,00 (61,50) |
| tuleje wentylacyjne: | |
| - metalowe okrągłe, kolor: nikiel, brąz (szt.) | 30,00 (36,90) |
| - z tworzywa, kwadratowe, kolor: biały, czarny mat, złoty, chrom, chrom satyna (szt.) | 16,00 (19,68) |
| - z tworzywa, okrągłe, szeroka paleta kolorów (kpl.) | 20,00 (24,60) |
| kratka wentylacyjna: | |
| - z tworzywa, kolor: biały, srebrny mat, szary, dąb, ciemny brąz | 60,00 (73,80) |
| - ze stali nierdzewnej, kolor: inox, czarny | 300,00 (369,00) |
| INNE | |
| uszczelka opadająca | 100,00 (123,00) |
| ogranicznik kąta otwarcia w systemie bezprzylgowym SMART lub SIMPLE, S2 w mm: min. 720 | 650,00 (799,50) |
| wzmocnienie pod samozamykacz nawierzchniowy | 45,00 (55,35) |
| wzmocnienie dwustronne panelem z blachy ze stali nierdzewnej poziome o wysokości 170 mm | 450,00 (553,50) |
| wzmocnienie dwustronne panelem z blachy ze stali nierdzewnej nietyповe | wycena indywidualna |

WARIANTY OŚCIEŻNIC

- stała: drewniana 44 (s. 214), MDF (s. 216)
- regulowana: DIN (s. 224), DUALE (s. 226)
- stalowe: stała (s. 230), kątowna – duża (s. 230), regulowana (s. 231)

DOSTĘPNE KOLORY:

GRUPA PP

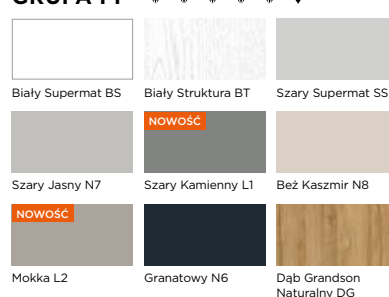

GRUPA CPL

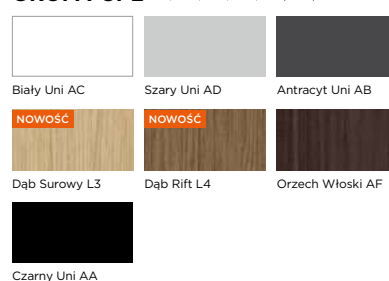

GRUPA CLPL

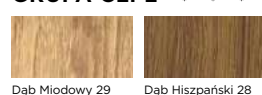

GRUPA FF

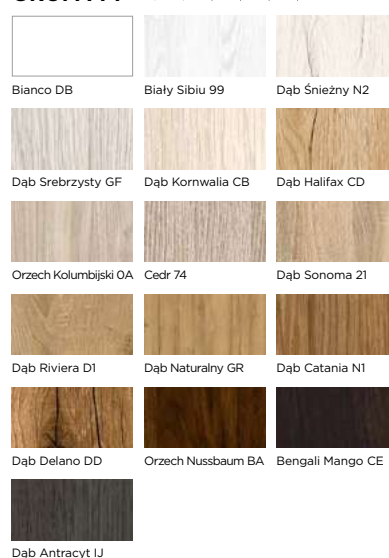

DOSTĘPNE KOLORY ROLET

- biały, beżowy, srebrny, grafitowy, orzech, czarny

DOSTĘPNE KOLORY KASETY, PROWADNIC I LINKI

- biały, brązowy



BASIC SWING, CPL Czarny Uni AA. OPCJA: Bulaj,
OPCJA: wzmocnienie poziome z blachy ze stali nierdzewnej, 2 kpl.

DRZWI WAHADŁOWE SWING /

Drzwi wahadłowe otwierają się swobodnie w obu kierunkach. Są montowane w miejscach, gdzie wymagany jest szybki i swobodny dostęp, np. podczas przejścia bez użycia rąk, oraz gdy nie ma potrzeby stosowania zamka i klamki. Często występują w restauracjach czy łazienkach publicznych, ale coraz częściej widziane są także w domach.

Drzwi wahadłowe SWING są produkowane w formie bezprzylgowej, w wersji pełnej lub z przeszkleniem typu bulaj w wersji jednoskrzydłowej i dwuskrzydłowej.

Pełna oferta uchwytów i pochwyty dostępne są na str. 245.

ZAWIASY WAHADŁOWE



nikiel



czarny
OPCJA



złoty
OPCJA

BULAJ OPCJA



stal nierdzewna



czarny



złoty

CENNIK DRZWI w zł netto (brutto)

| Grupa kolorystyczna | Bezprzylgowe SWING | | |
|--|-----------------------|---------------------|-----------------------|
| | Jednoskrzydłowe 60-90 | dwuskrzydłowe 60-90 | dwuskrzydłowe 100-200 |
| Skrzydło drzwiowe | | | |
| laminat HPL | 2330,00 (2865,90) | 3420,00 (4206,60) | 4660,00 (5731,80) |
| PP, CPL, CLPL | 1530,00 (1881,90) | 2620,00 (3222,60) | 3060,00 (3763,80) |
| FF | 1420,00 (1746,60) | 2500,00 (3075,00) | 2840,00 (3493,20) |
| Ościeżnica SWING | | | |
| cena wybranego modelu ościeżnicy + dopłata 130,00 (159,90) | | | |

WYMIARY

- bezprzylgowe SWING jednoskrzydłowe, S2xH2 w mm: „60”=591x2005, „70”=691x2005, „80”=791x2005, „90”=891x2005
- rysunki techniczne oraz pozostałe wymiary znajdują się w dziale INFORMACJE TECHNICZNE

OPCJE

| SZEROKOŚĆ | |
|---|-----------------|
| szerokość „100” lub „110” | 50,00 (61,50) |
| nietyпова szerokość – węższe do 5 mm od wymiaru standardowego | 70,00 (86,10) |
| nietyпова szerokość, S2 w mm: min. 420 | 95,00 (116,85) |
| WYSOKOŚĆ | |
| niższe do 60 mm | 50,00 (61,50) |
| niższe powyżej 60 mm | 60,00 (73,80) |
| wyższe do 10 mm | 60,00 (73,80) |
| wyższe do 450 mm – w skrzydle wyższym od 110 mm należy uwzględnić dopłatę za dodatkowy zawias | 170,00 (209,10) |

KONSTRUKCJA I WYPOSAŻENIE

- ramiak drewniany
- wypełnienie: płyta pełna
- powierzchnia z płyty HDF o grubości 3 mm
- zawiasy:
 - w drzwiach jednoskrzydłowych „60”-„90”: wahadłowe w kolorze nikiel 3 szt.
 - w drzwiach dwuskrzydłowych „60”-„90”: wahadłowe w kolorze nikiel 4 szt.
 - w drzwiach dwuskrzydłowych „100”-„200”: wahadłowe w kolorze nikiel 6 szt.

OPCJE

| ZAWIASY | |
|--|---------------------|
| dodatkowy zawias SWING w kolorze nikiel | 290,00 (356,70) |
| dodatkowy zawias SWING w kolorze czarnym | 360,00 (442,80) |
| dodatkowy zawias SWING w kolorze złotym | 480,00 (590,40) |
| zmiana położenia dolnego zawiasu – wymagana do drzwi o nietyповej wysokości | 70,00 (86,10) |
| zmiana koloru zawiasu SWING z nikiel na czarny (1 szt.) | 70,00 (86,10) |
| zmiana koloru zawiasu SWING z nikiel na złoty (1 szt.) | 190,00 (233,70) |
| DRZWI NA MIARĘ | |
| dwukolorowe w ramach jednej grupy kolorystycznej | 50% |
| obrzeże CONTRAST | 55,00 (67,65) |
| obrzeże CONTRAST ABS w systemie bezprzylgowym | 90,00 (110,70) |
| WENTYLACJA | |
| skrót rekuperacyjny 15 mm | 50,00 (61,50) |
| INNE | |
| bulaj, szyba Lacomat lub przezroczysta, kolor: stal nierdzewna | |
| - Ø zewn. 240 mm, Ø wewn. 135 mm, S2 w mm: min. 340 | 500,00 (615,00) |
| - Ø zewn. 320 mm, Ø wewn. 215 mm, S2 w mm: min. 420 | 600,00 (738,00) |
| - Ø zewn. 400 mm, Ø wewn. 280 mm, S2 w mm: min. 500 | 700,00 (861,00) |
| - zmiana szyby bulaja na szybę bezpieczną lub lustro weneckie | 200,00 (246,00) |
| - zmiana koloru bulaja na czarny lub złoty | 200,00 (246,00) |
| uchwyty, kolor: chrom matowy, chrom błyszczący, czarny, patyna, złoty błyszczący, złoty matowy | |
| - okrągłe U01OK (komplet) | 40,00 (49,20) |
| - owalne U02OW (komplet) | 80,00 (98,40) |
| - kwadratowe U03KW (komplet) | 40,00 (49,20) |
| - prostokątne U04PR (komplet) | 80,00 (98,40) |
| pochwyt, kolor: chrom matowy, chrom błyszczący, czarny, patyna, złoty błyszczący, złoty matowy | |
| - okrągłe P05OK (komplet) | 90,00 (110,70) |
| - kwadratowe P06KW (komplet) | 90,00 (110,70) |
| wzmocnienie dwustronne panelem z blachy ze stali nierdzewnej poziome o wysokości 170 mm | 450,00 (553,50) |
| wzmocnienie dwustronne panelem z blachy ze stali nierdzewnej nietyповe | wycena indywidualna |

WARIANTY OŚCIEŻNICY

- stała: drewniana 44 (s. 214), MDF (s. 216)
- regulowana: DIN dla grubości ściany min. 120 mm w zakresach jednoelementowych (s. 224)

UCHWYTY

OPCJA



U01OK okrągły
U03KW kwadrat
U02OW owalny
U04PR prostokątny

POCHWYTY

OPCJA



P05OK okrągły
P06KW kwadrat

DOSTĘPNE KOLORY:

GRUPA PP

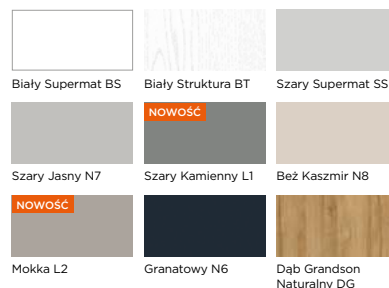

GRUPA CPL

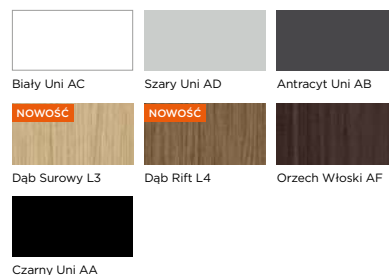

GRUPA CLPL

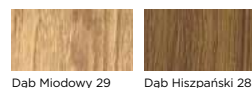

GRUPA FF

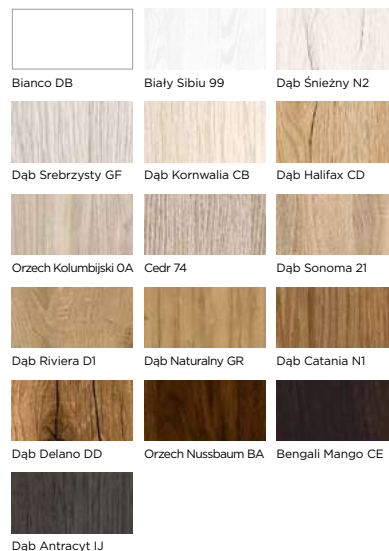

NOWOŚĆ



FOLD-P, CL-PL Dąb Miodowy 29



DRZWI SKŁADANE FOLD-P /

Drzwi składane FOLD-P wyróżniają się alternatywnym sposobem otwierania, dzięki czemu mogą być zastosowane w miejscach, gdzie mamy ograniczoną przestrzeń i nie możemy użyć tradycyjnych drzwi lub drzwi przesuwanych. Dzięki swojej konstrukcji wymagają o wiele mniej miejsca na otwieranie. Doskonale sprawdzą się w garderobach i spiżarniach, ale też w ciasnych przestrzeniach na poddaszu czy w wąskich korytarzach.

Drzwi składane FOLD-P są produkowane w formie przylgowej, w wersji pełnej jednoskrzydłowej (od „70” do „90”). Obie połówki są połączone za pomocą 2 zawiasów ukrytych. Drzwi łączą się z podłogą za pomocą stabilizatora montowanego do podłogi. Mechanizm jest instalowany w elemencie górnym ościeżnicy regulowanej DIN. Nośność systemu to maksymalnie 2x25 kg. Szczeliny pomiędzy podłogą a dolną krawędzią skrzydła oraz pomiędzy górną krawędzią skrzydła a ościeżnicą wynoszą do 15 mm.

KOMPLET DRZWI SKŁADANYCH FOLD-P ZAWIERA:

| Elementy systemu | ilość |
|--|-----------------|
| skrzydła drzwiowe pełne przylgowe połączone dwoma zawiasami ukrytymi w kolorze chrom | 1 kpl. = 2 szt. |
| mechanizm | 1 szt. |
| ościeżnica regulowana DIN dla grubości ściany minimum 80 mm | 1 szt. |

CENNIK DRZWI w zł netto (brutto)

| Grupa kolorystyczna | Przylgowe |
|---|------------------|
| Skrzydło drzwiowe | |
| PP, CPL, CLPL | 890,00 (1094,70) |
| FF | 770,00 (947,10) |
| LAK | 690,00 (848,70) |
| Mechanizm drzwi składanych montowany w belce górnej ościeżnicy | |
| 200,00 (246,00) | |
| Ościeżnica regulowana DIN przylgowa dla grubości ściany min. 80 mm | |
| cena wybranego zakresu regulacji + dopłata 200,00 (246,00) | |

WYMIARY

- przylgowe, S2×H2 w mm: „70”=750 (499+249)×2000, „80”=850 (566+282)×2000, „90”=950 (632+316)×2000
- konstrukcja modelu FOLD-P uniemożliwia jego samodzielne skrócenie
- rysunki techniczne oraz pozostałe wymiary znajdują się w dziale INFORMACJE TECHNICZNE

OPCJE

| SZEROKOŚĆ | |
|---|-----------------|
| szerokość „100” – „120” | 50,00 (61,50) |
| nietyпова szerokość – węższe do 5 mm od wymiaru standardowego | 70,00 (86,10) |
| nietyпова szerokość, S2 w mm: min. 750 | 95,00 (116,85) |
| WYSOKOŚĆ | |
| niższe do 60 mm | 50,00 (61,50) |
| niższe powyżej 60 mm | 60,00 (73,80) |
| wyższe do 10 mm | 60,00 (73,80) |
| wyższe do 450 mm – nie dotyczy grupy kolorystycznej LAK, w skrzydle wyższym od 110 mm należy uwzględnić dopłatę za dodatkowy zawias | 170,00 (209,10) |

KONSTRUKCJA I WYPOSAŻENIE

- ramiak MDF
- wypełnienie: stabilizująca warstwa „plaster miodu”
- powierzchnia z płyty HDF o grubości 3 mm
- zamek i zawiasy:
 - przylgowe: zamek mechaniczny na klucz, zawiasy ukryte w miejscu połączenia skrzydeł 2 szt. w kolorze chrom

OPCJE

| KONSTRUKCJA | |
|--|-----------------|
| ramiak drewniany | 80,00 (98,40) |
| wypełnienie płytą pełną | 145,00 (178,35) |
| ZAMEK | |
| zmiana zamka na klucz na zamek z blokadą, na wkładkę patentową lub bez dolnego otworu | bez dopłaty |
| zmiana położenia zamka i dolnego zawiasu – zalecana do drzwi o nietyповej wysokości | 70,00 (86,10) |
| ZAWIASY | |
| dodatkowy zawias | 190,00 (233,70) |
| zmiana koloru zawiasów ukrytych w miejscu połączenia skrzydeł z chrom na biały, czarny lub złoty | bez dopłaty |
| DRZWI NA MIARĘ | |
| dwukolorowe w ramach jednej grupy kolorystycznej | 50% |
| obrzeże CONTRAST | 55,00 (67,65) |
| obrzeże CONTRAST ABS w systemie przylgowym | 150,00 (184,50) |
| krawędź SOFT w systemie przylgowym | 95,00 (116,85) |

WARIANTY OŚCIEŻNIC

- regulowana: DIN (s. 224) dla grubości ściany min. 80 mm

DOSTĘPNE KOLORY:

GRUPA PP

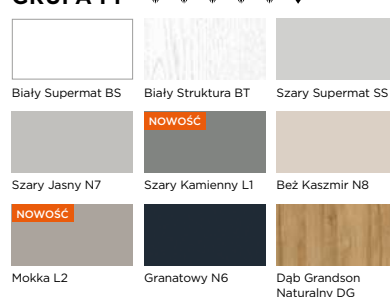

GRUPA CPL

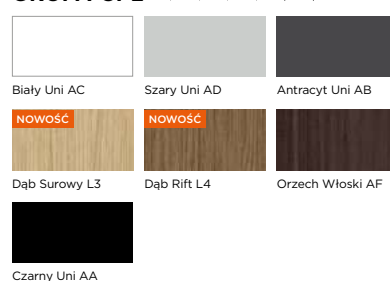

GRUPA CLPL

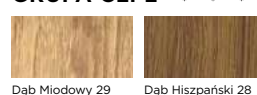

GRUPA FF

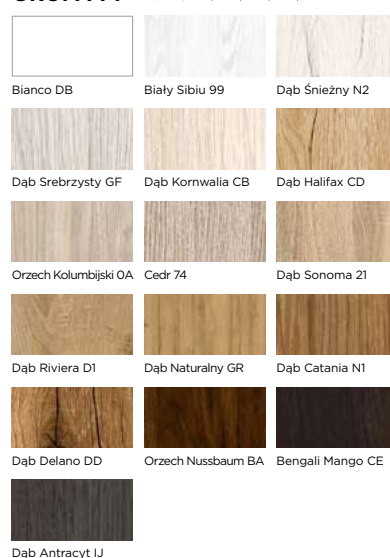

GRUPA LAK

Maksymalna wysokość skrzydła H2 w mm: 2040

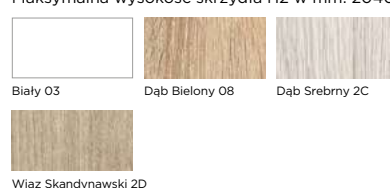

325



AKUSTYCZNE PPOŻ. SILENZIO HAL 32 EI30, FF Dąb Riviera D1

SOLID PLUS LINEA 02 stal, PP Granatowy N6

SOLID PLUS LINEA /

DRZWI WEJŚCIOWE WEWNĘTRZNE

Eleganckie i solidne drzwi wejściowe wewnętrzne z pionowymi intarsjami, dostępnymi w czterech kolorach, które wprowadzają do wnętrza nutę nowoczesnej elegancji. Komplet obejmuje skrzydło o grubości 46 mm, drewnianą ościeżnicę oraz stalowy próg. Zestaw wzbogaca wizjer, bolce antywyważeniowe, klamka XEN (I klasa antywłamaniowa), która może zostać wymieniona na inną z oferty, sztyld górny i wkładka patentowa w systemie jednego klucza. Przy zamówieniu prosimy o wskazanie koloru intarsji.

KOLOR: PP Granatowy N6



SOLID PLUS
LINEA 02

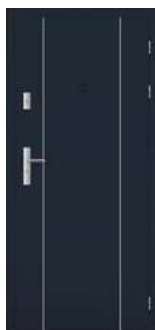

SOLID PLUS
LINEA 03



SOLID PLUS
LINEA 04



SOLID PLUS
LINEA 05



SOLID PLUS
LINEA 06

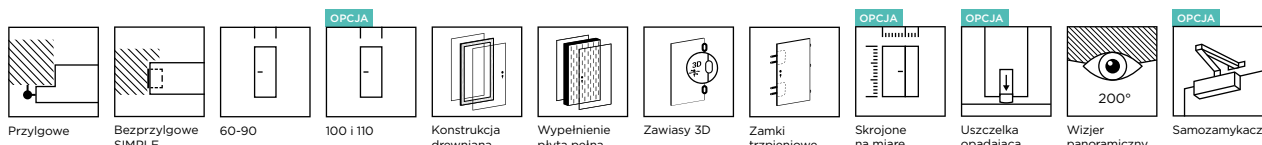

CENNIK DRZWI w zł netto (brutto)

| Grupa kolorystyczna | Przylgowe, cena zestawu skrzydło drzwiowe + ościeżnica stała + wyposażenie dodatkowe | Bezprzylgowe SIMPLE, cena zestawu skrzydło drzwiowe + ościeżnica stała + wyposażenie dodatkowe |
|---------------------|---|---|
| PP, CPL, CLPL | 2547,00 (3132,81) 1290,00 (1586,70) + 590,00 (725,70) + 667,00 (820,41) | 3217,00 (3956,91) 1360,00 (1672,80) + 1190,00 (1463,70) + 667,00 (820,41) |
| FF | 2389,00 (2938,47) 1170,00 (1439,10) + 552,00 (678,96) + 667,00 (820,41) | 3059,00 (3762,57) 1240,00 (1525,20) + 1152,00 (1416,96) + 667,00 (820,41) |

WYPOSAŻENIE DODATKOWE UJĘTE W CENNIKU

próg z blachy nierdzewnej z uszczelką 100,00 (123,00) + klamka XEN z szyldem górnym w kolorze inox 260,00 (319,80) + wkładka w systemie jednego klucza 30/45 i 30/45G 157,00 (193,11) + wizjer panoramiczny 200° 150,00 (184,50) = 667,00 (820,41)

SOLID PLUS z ościeżnicą regulowaną drewnianą 54

cena uzależniona od wybranego zakresu regulacji ościeżnicy, sprawdź cenę ościeżnicy na str. 222

WYMIARY

- przylgowe, S2×H2 w mm: „60”=644×2030, „70”=744×2030, „80”=844×2030, „90”=944×2030
- bezprzylgowe SIMPLE, S2×H2 w mm: „60”=618×2017, „70”=718×2017, „80”=818×2017, „90”=918×2017
- konstrukcja modelu uniemożliwia jego samodzielne skrócenie
- rysunki techniczne oraz pozostałe wymiary znajdują się w dziale INFORMACJE TECHNICZNE

OPCJE

SZEROKOŚĆ

| | |
|---|----------------|
| szerokość „100” lub „110” – w skrzydle przylgowym „110” należy uwzględnić dopłatę za dodatkowy zawias | 50,00 (61,50) |
| nietypowa szerokość – węższe do 5 mm od wymiaru standardowego | 70,00 (86,10) |
| nietypowa szerokość, S2 w mm: min. 610 | 95,00 (116,85) |

WYSOKOŚĆ

| | |
|---|-----------------|
| niższe do 60 mm | 50,00 (61,50) |
| niższe powyżej 60 mm | 60,00 (73,80) |
| wyższe do 10 mm | 60,00 (73,80) |
| wyższe do 270 mm – w komplecie z ościeżnicą regulowaną drewnianą 54 | 230,00 (282,90) |

KONSTRUKCJA I WYPOSAŻENIE

- ramiak drewniany
- wypełnienie: płyta wiórowa
- powierzchnia z płyty HDF o grubości 6 mm
- intarsje w kolorze stalowym, czarnym, złotym lub mosiądź
- wizjer panoramiczny 200°, kolor: chrom, chrom satyna, mosiądź, patyna, biały, czarny mat
- bolce antywyważeniowe 2 kpl.
- uszczelka w przyłdze w wersji przylgowej
- zamek i zawiasy:
 - przylgowe: zamek mechaniczny trzpieniowy na wkładkę patentową, zamek górny mechaniczny trzpieniowy na wkładkę patentową w kolorze cynk biały, zawiasy czopowe Ø16, regulowane 3D, wkręcane – 3 szt., w kolorze cynk biały
 - bezprzylgowe SIMPLE: zamek mechaniczny na wkładkę patentową, zamek górny mechaniczny na wkładkę patentową w kolorze cynk biały, zawiasy ukryte – 3 szt., w kolorze chrom
- wyposażenie dodatkowe:
 - próg z blachy ze stali nierdzewnej z uszczelką
 - klamka XEN z szyldem górnym w kolorze inox
 - wkładka patentowa w systemie jednego klucza 30/45 i 30/45G nikiel

OPCJE

ZAMEK

| | |
|---|---------------|
| zmiana położenia zamka i dolnego zawiasu – zalecana do drzwi o nietypowej wysokości | 70,00 (86,10) |
|---|---------------|

| | |
|---|-----------------|
| zmiana zamka w systemie przylgowym: zamek listwowy w klasie antywłamaniowości RC2 – w komplecie z ościeżnicą z zaczepem listwowym | 390,00 (479,70) |
|---|-----------------|

ZAWIASY

| | |
|---|---------------|
| dodatkowy zawias | 20,00 (24,60) |
| zmiana koloru zawiasów w systemie SIMPLE z chrom na biały, czarny lub złoty | bez dopłaty |

DRZWI NA MIARĘ

| | |
|--|----------------|
| dwukolorowe w ramach jednej grupy kolorystycznej | 50% |
| obrzeże CONTRAST | 55,00 (67,65) |
| krawędź SOFT w systemie przylgowym | 95,00 (116,85) |

INNE

| | |
|--|-----------------|
| uszczelka opadająca | 100,00 (123,00) |
| ogranicznik kąta otwarcia w systemie bezprzylgowym SIMPLE, S2 w mm: min. 720 | 650,00 (799,50) |
| wzmocnienie pod samozamykacz nawierzchniowy | 45,00 (55,35) |

WARIANTY OŚCIEŻNIC

- stała: drewniana 44 (s. 214)
- regulowana: drewniana 54 (s. 222)

DOSTĘPNE KOLORY:

GRUPA PP

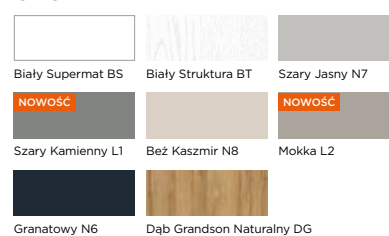

GRUPA CPL

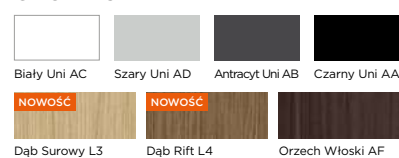

GRUPA CLPL

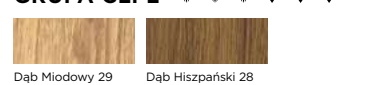

GRUPA FF

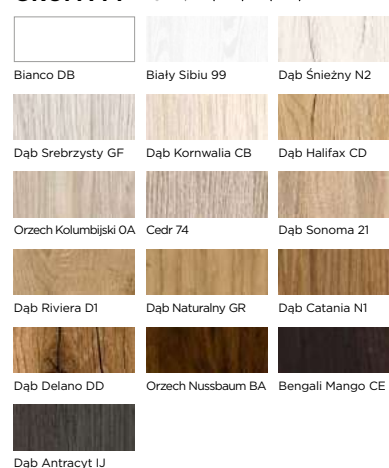

DOSTĘPNE KOLORY INTARSJI:



SOLID PLUS ASTORIA BLACK 02, CPL Antracyt Uni AB

SOLID PLUS ASTORIA BLACK ASTORIA VISIOSUN ASTORIA GOLD

DRZWI WEJŚCIOWE WEWNĘTRZNE

Eleganckie i trwałe drzwi wejściowe wewnętrzne, których ozdobą jest efektowny panel szklany w trzech typach. Komplet obejmuje solidne skrzydło o grubości 46 mm, drewnianą ościeżnicę oraz stalowy próg. Dla pełnego komfortu i bezpieczeństwa zestaw wyposażono w wizjer, bolce antywyważeniowe, klamkę XEN (I klasa antywłamaniowa), która może zostać wymieniona na inną z oferty, szyld górny oraz wkładkę patentową w systemie jednego klucza.

KOLOR: PP Dąb Grandson Naturalny 95



SOLID PLUS
ASTORIA 01



SOLID PLUS
ASTORIA 02



SOLID PLUS
ASTORIA 03

Przy zamówieniu konieczny jest wybór typu drzwi (01, 02 lub 03) oraz wariantu przeszklenia: BLACK, VISIOSUN lub GOLD.

Uwaga: Ze względów technologicznych wizjer nie może zostać zamontowany w modelach ASTORIA 02 oraz 03 o szerokościach „60” i „70”.

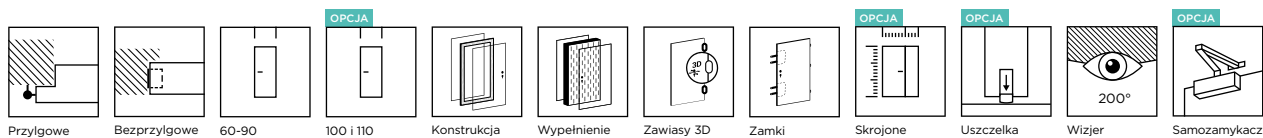

CENNIK DRZWI w zł netto (brutto)

| Grupa kolorystyczna | Przylgowe, cena zestawu skrzydło drzwiowe + ościeżnica stała + wyposażenie dodatkowe | | Bezprzylgowe SIMPLE, cena zestawu skrzydło drzwiowe + ościeżnica stała + wyposażenie dodatkowe | |
|--|--|--|--|--|
| | Typ 01 | Typ 02, 03 | Typ 01 | Typ 02, 03 |
| ASTORIA BLACK, czarny Lacobel o szer. 55 mm w typie 01 i 160 mm w typie 02 i 03 | | | | |
| PP, CPL, | 2507,00 (3083,61) 1250,00 (1537,50) | 2667,00 (3280,41) 1410,00 (1734,30) | 3177,00 (3907,71) 1320,00 (1623,60) | 3337,00 (4104,51) 1480,00 (1820,40) |
| CLPL | + 590,00 (725,70) + 667,00 (820,41) | + 590,00 (725,70) + 667,00 (820,41) | + 1190,00 (1463,70) + 667,00 (820,41) | + 1190,00 (1463,70) + 667,00 (820,41) |
| FF | 2349,00 (2889,27) 1130,00 (1389,90) | 2509,00 (3086,07) 1290,00 (1586,70) | 3019,00 (3713,37) 1200,00 (1476,00) | 3179,00 (3910,17) 1360,00 (1672,80) |
| | + 552,00 (678,96) + 667,00 (820,41) | + 552,00 (678,96) + 667,00 (820,41) | + 1152,00 (1416,96) + 667,00 (820,41) | + 1152,00 (1416,96) + 667,00 (820,41) |
| ASTORIA VISIOSUN / ASTORIA GOLD, czarny Lacobel Visiosun lub złoty Lacobel o szer. 55 mm w typie 01 i 160 mm w typie 02 i 03 | | | | |
| PP, CPL, | 2857,00 (3514,11) 1600,00 (1968,00) | 3547,00 (4362,81) 2290,00 (2816,70) | 3527,00 (4338,21) 1670,00 (2054,10) | 4217,00 (5186,91) 2360,00 (2902,80) |
| CLPL | + 590,00 (725,70) + 667,00 (820,41) | + 590,00 (725,70) + 667,00 (820,41) | + 1190,00 (1463,70) + 667,00 (820,41) | + 1190,00 (1463,70) + 667,00 (820,41) |
| FF | 2699,00 (3319,77) 1480,00 (1820,40) | 3389,00 (4168,47) 2170,00 (2669,10) | 3369,00 (4143,87) 1550,00 (1906,50) | 4059,00 (4992,57) 2240,00 (2755,20) |
| | + 552,00 (678,96) + 667,00 (820,41) | + 552,00 (678,96) + 667,00 (820,41) | + 1152,00 (1416,96) + 667,00 (820,41) | + 1152,00 (1416,96) + 667,00 (820,41) |
| WYPOSAŻENIE DODATKOWE UJĘTE W CENNIKU | | | | |
| próg z blachy nierdzewnej z uszczelką 100,00 (123,00) + klamka XEN z szyldem górnym w kolorze inox 260,00 (319,80) + wkładka w systemie jednego klucza 30/45 i 30/45G 157,00 (193,11) + wizjer panoramiczny 200° 150,00 (184,50) = 667,00 (820,41) | | | | |
| SOLID PLUS z ościeżnicą regulowaną drewnianą 54 | | | | |
| cena uzależniona od wybranego zakresu regulacji ościeżnicy, sprawdź cenę ościeżnicy na str. 222 | | | | |

WYMIARY

- przylgowe, S2×H2 w mm: „60”=644×2030, „70”=744×2030, „80”=844×2030, „90”=944×2030
- bezprzylgowe SIMPLE, S2×H2 w mm: „60”=618×2017, „70”=718×2017, „80”=818×2017, „90”=918×2017
- konstrukcja modelu uniemożliwia jego samodzielne skrócenie
- rysunki techniczne oraz pozostałe wymiary znajdują się w dziale INFORMACJE TECHNICZNE

OPCJE

| SZEROKOŚĆ | |
|---|-----------------|
| szerokość „100” lub „110” – w skrzydle przylgowym „110” należy uwzględnić dopłatę za dodatkowy zawias | 50,00 (61,50) |
| nietypowa szerokość – węższe do 5 mm od wymiaru standardowego | 70,00 (86,10) |
| nietypowa szerokość, S2 w mm: min. 610 | 95,00 (116,85) |
| WYSOKOŚĆ | |
| niższe do 60 mm | 50,00 (61,50) |
| niższe powyżej 60 mm | 60,00 (73,80) |
| wyższe do 10 mm | 60,00 (73,80) |
| wyższe do 450 mm – w komplecie z ościeżnicą regulowaną drewnianą 54 | 230,00 (282,90) |

KONSTRUKCJA I WYPOSAŻENIE

- ramiak drewniany
- wypełnienie: płyta wiórowa
- powierzchnia z płyty HDF o grubości 6 mm
- szyba o grubości 4 mm
- wizjer panoramiczny 200°, kolor: chrom, chrom satyna, mosiądz, patyna, biały, czarny mat. Nie dotyczy typu 02 oraz typu 03 w szer. „60” i „70”.
- bolce antywyważeniowe 2 kpl.
- uszczelka w przyldze w wersji przylgowej
- zamek i zawiasy:
 - przylgowe: zamek mechaniczny trzpieniowy na wkładkę patentową, zamek górny mechaniczny trzpieniowy na wkładkę patentową w kolorze cynk biały, zawiasy czopowe Ø16, regulowane 3D, wkręcane – 3 szt., w kolorze cynk biały
 - bezprzylgowe SIMPLE: zamek mechaniczny na wkładkę patentową, zamek górny mechaniczny na wkładkę patentową w kolorze cynk biały, zawiasy ukryte – 3 szt., w kolorze chrom
- wyposażenie dodatkowe:
 - próg z blachy ze stali nierdzewnej z uszczelką
 - klamka XEN z szyldem górnym w kolorze inox
 - wkładka patentowa w systemie jednego klucza 30/45 i 30/45G nikiel

OPCJE

| ZAMEK | |
|---|-----------------|
| zmiana położenia zamka i dolnego zawiasu – zalecana do drzwi o nietypowej wysokości | 70,00 (86,10) |
| zmiana zamka w systemie przylgowym: zamek listwowy w klasie antywłamaniowości RC2 – w komplecie z ościeżnicą z zaczepem listwowym | 390,00 (479,70) |
| ZAWIASY | |
| dodatkowy zawias | 20,00 (24,60) |
| zmiana koloru zawiasów w systemie SIMPLE z chrom na biały, czarny lub złoty | bez dopłaty |
| DRZWI NA MIARĘ | |
| dwukolorowe w ramach jednej grupy kolorystycznej | 50% |
| obrzeże CONTRAST | 55,00 (67,65) |
| krawędź SOFT w systemie przylgowym | 95,00 (116,85) |
| INNE | |
| uszczelka opadająca | 100,00 (123,00) |
| ogranicznik kąta otwarcia w systemie bezprzylgowym SIMPLE, S2 w mm: min. 720 | 650,00 (799,50) |
| wzmocnienie pod samozamykacz nawierzchniowy | 45,00 (55,35) |

WARIANTY OŚCIEŻNICY

- stała: drewniana 44 (s. 214)
- regulowana: drewniana 54 (s. 222)

DOSTĘPNE KOLORY:

GRUPA PP

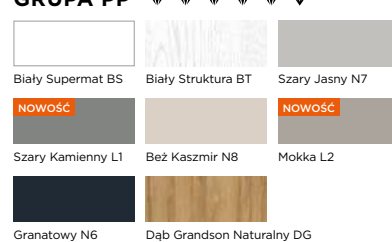

GRUPA CPL

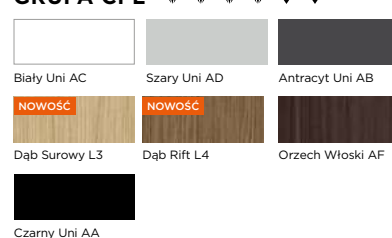

GRUPA CLPL

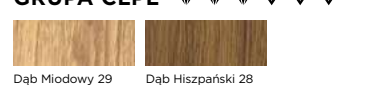

GRUPA FF

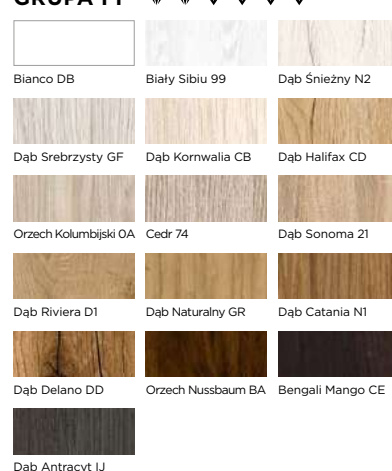

SOLID PLUS ASTORIA MIRROR 02, CPL Biały Uni AC,
ościeżnica CPL Czarny Uni AA, obrzeże CPL Czarny Uni AA

SOLID PLUS ASTORIA MIRROR ASTORIA WHITE

DRZWI WEJŚCIOWE WEWNĘTRZNE

Eleganckie i trwałe drzwi wejściowe wewnętrzne, których ozdobą jest efektowny panel szklany w trzech typach. Komplet obejmuje solidne skrzydło o grubości 46 mm, drewnianą ościeżnicę oraz stalowy próg. Dla pełnego komfortu i bezpieczeństwa zestaw wyposażono w wizjer, bolce antywyważeniowe, klamkę XEN (I klasa antywłamaniowa), która może zostać wymieniona na inną z oferty, sztyld górny oraz wkładkę patentową w systemie jednego klucza.

KOLOR: PP Szary Kamienny L1



SOLID PLUS
ASTORIA 01

SOLID PLUS
ASTORIA 02

SOLID PLUS
ASTORIA 03

Przy zamówieniu konieczny jest wybór typu drzwi (01, 02 lub 03) oraz wariantu przeszklenia: MIRROR lub WHITE.

Uwaga: Ze względów technologicznych wizjer nie może zostać zamontowany w modelach ASTORIA 02 oraz 03 o szerokościach „60” i „70”.

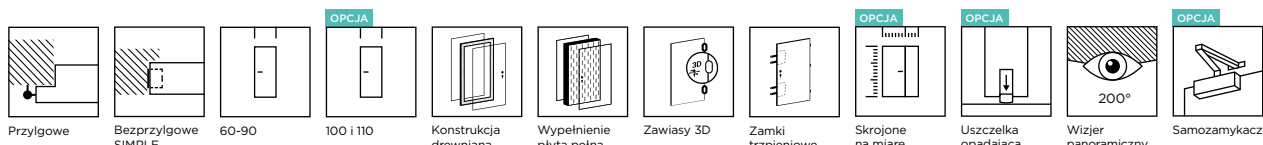

CENNIK DRZWI w zł netto (brutto)

| Grupa kolorystyczna | Przylgowe, cena zestawu skrzydło drzwiowe + ościeżnica stała + wyposażenie dodatkowe | | Bezprzylgowe SIMPLE, cena zestawu skrzydło drzwiowe + ościeżnica stała + wyposażenie dodatkowe | |
|---|---|--|---|--|
| | Typ 01 | Typ 02, 03 | Typ 01 | Typ 02, 03 |
| ASTORIA MIRROR / ASTORIA WHITE, lustro lub biały Lacobel o szer. 55 mm w typie 01 i 160 mm w typie 02 i 03 | | | | |
| PP, CPL, CLPL | 2557,00 (3145,11) 1300,00 (1599,00) + 590,00 (725,70) + 667,00 (820,41) | 2767,00 (3403,41) 1510,00 (1857,30) + 590,00 (725,70) + 667,00 (820,41) | 3227,00 (3969,21) 1370,00 (1685,10) + 1190,00 (1463,70) + 667,00 (820,41) | 3437,00 (4227,51) 1580,00 (1943,40) + 1190,00 (1463,70) + 667,00 (820,41) |
| FF | 2409,00 (2963,07) 1190,00 (1463,70) + 552,00 (678,96) + 667,00 (820,41) | 2619,00 (3221,37) 1400,00 (1722,00) + 552,00 (678,96) + 667,00 (820,41) | 3079,00 (3787,17) 1260,00 (1549,80) + 1152,00 (1416,96) + 667,00 (820,41) | 3289,00 (4045,47) 1470,00 (1808,10) + 1152,00 (1416,96) + 667,00 (820,41) |

WYPOSAŻENIE DODATKOWE UJĘTE W CENNIKU

próg z blachy nierdzewnej z uszczelką 100,00 (123,00) + klamka XEN z szyldem górnym w kolorze inox 260,00 (319,80) + wkładka w systemie jednego klucza 30/45 i 30/45G 157,00 (193,11) + wizjer panoramiczny 200° 150,00 (184,50) = 667,00 (820,41)

SOLID PLUS z ościeżnicą regulowaną drewnianą 54

cena uzależniona od wybranego zakresu regulacji ościeżnicy, sprawdź cenę ościeżnicy na str. 222

WYMIARY

- przylgowe, S2×H2 w mm: „60”=644×2030, „70”=744×2030, „80”=844×2030, „90”=944×2030
- bezprzylgowe SIMPLE, S2×H2 w mm: „60”=618×2017, „70”=718×2017, „80”=818×2017, „90”=918×2017
- konstrukcja modelu uniemożliwia jego samodzielne skrócenie
- rysunki techniczne oraz pozostałe wymiary znajdują się w dziale INFORMACJE TECHNICZNE

OPCJE

| SZEROKOŚĆ | |
|---|-----------------|
| szerokość „100” lub „110” – w skrzydle przylgowym „110” należy uwzględnić dopłatę za dodatkowy zawias | 50,00 (61,50) |
| nietypową szerokość – węższe do 5 mm od wymiaru standardowego | 70,00 (86,10) |
| nietypową szerokość, S2 w mm: min. 610 | 95,00 (116,85) |
| WYSOKOŚĆ | |
| niższe do 60 mm | 50,00 (61,50) |
| niższe powyżej 60 mm | 60,00 (73,80) |
| wyższe do 10 mm | 60,00 (73,80) |
| wyższe do 450 mm – w komplecie z ościeżnicą regulowaną drewnianą 54 | 230,00 (282,90) |

KONSTRUKCJA I WYPOSAŻENIE

- ramiak drewniany
- wypełnienie: płyta wiórowa
- powierzchnia z płyty HDF o grubości 6 mm
- szyba o grubości 4 mm
- wizjer panoramiczny 200°, kolor: chrom, chrom satyna, mosiądz, patyna, biały, czarny mat. Nie dotyczy typu 02 oraz typu 03 w szer. „60” i „70”.
- bolce antywyważeniowe 2 kpl.
- uszczelka w przylgówce w wersji przylgowej
- zamek i zawiasy:
 - przylgowe: zamek mechaniczny trzpieniowy na wkładkę patentową, zamek górny mechaniczny trzpieniowy na wkładkę patentową w kolorze cynk biały, zawiasy czopowe Ø16, regulowane 3D, wkręcane – 3 szt., w kolorze cynk biały
 - bezprzylgowe SIMPLE: zamek mechaniczny na wkładkę patentową, zamek górny mechaniczny na wkładkę patentową w kolorze cynk biały, zawiasy ukryte – 3 szt., w kolorze chrom
- wyposażenie dodatkowe:
 - próg z blachy ze stali nierdzewnej z uszczelką
 - klamka XEN z szyldem górnym w kolorze inox
 - wkładka patentowa w systemie jednego klucza 30/45 i 30/45G nikiel

OPCJE

| ZAMEK | |
|---|-----------------|
| zmiana położenia zamka i dolnego zawiasu – zalecana do drzwi o nietypowej wysokości | 70,00 (86,10) |
| zmiana zamka w systemie przylgowym: zamek listwowy w klasie wytrzymałości RC2 – w komplecie z ościeżnicą z zaczepem listwowym | 390,00 (479,70) |
| ZAWIASY | |
| dodatkowy zawias | 20,00 (24,60) |
| zmiana koloru zawiasów w systemie SIMPLE z chrom na biały, czarny lub złoty | bez dopłaty |
| DRZWI NA MIARĘ | |
| dwukolorowe w ramach jednej grupy kolorystycznej | 50% |
| obrzeże CONTRAST | 55,00 (67,65) |
| krawędź SOFT w systemie przylgowym | 95,00 (116,85) |
| INNE | |
| uszczelka opadająca | 100,00 (123,00) |
| ogranicznik kąta otwarcia w systemie bezprzylgowym SIMPLE, S2 w mm: min. 720 | 650,00 (799,50) |
| wzmocnienie pod samozamykacz nawierzchniowy | 45,00 (55,35) |

WARIANTY OŚCIEŻNIC

- stała: drewniana 44 (s. 214)
- regulowana: drewniana 54 (s. 222)

DOSTĘPNE KOLORY:

GRUPA PP

| | | |
|-------------------|---------------------------|----------------|
| Biały Supermat BS | Biały Struktura BT | Szary Jasny N7 |
| NOWOŚĆ | | NOWOŚĆ |
| Szary Kamienny L1 | Beż Kaszmir N8 | Mokka L2 |
| Granatowy N6 | Dąb Grandson Naturalny DG | |

GRUPA CPL

| | | |
|---------------|---------------|------------------|
| Biały Uni AC | Szary Uni AD | Antracyt Uni AB |
| NOWOŚĆ | NOWOŚĆ | |
| Dąb Surowy L3 | Dąb Rift L4 | Orzech Włoski AF |
| Czarny Uni AA | | |

GRUPA CLPL

| | |
|----------------|-------------------|
| Dąb Miodowy 29 | Dąb Hiszpański 28 |
|----------------|-------------------|

GRUPA FF

| | | |
|-----------------------|--------------------|------------------|
| Bianco DB | Biały Sibiu 99 | Dąb Śnieżny N2 |
| Dąb Srebrzysty GF | Dąb Kornwallia CB | Dąb Halifax CD |
| Orzech Kolumbijski OA | Cedr 74 | Dąb Sonoma 21 |
| Dąb Riviera D1 | Dąb Naturalny GR | Dąb Catania N1 |
| Dąb Delano DD | Orzech Nussbaum BA | Bengali Mango CE |
| Dąb Antracyt IJ | | |

SOLID PLUS STANDARD, PP Dąb Grandson Naturalny DG

SOLID PLUS STANDARD, VEGAS

DRZWI WEJŚCIOWE WEWNĘTRZNE

Drzwi wewnętrzne wejściowe SOLID PLUS STANDARD oraz VEGAS to połączenie klasycznej formy i trwałości. Zestaw obejmuje solidne skrzydło o grubości 46 mm, drewnianą ościeżnicę oraz stalowy próg. Dla pełnego komfortu i bezpieczeństwa zestaw wyposażono w wizjer, bolce antywyważeniowe, klamkę XEN (I klasa antywłamaniowa), która może zostać wymieniona na inną z oferty, szyld górny oraz wkładkę patentową w systemie jednego klucza.

KOLOR: PP Dąb Grandson Naturalny 95

KOLOR: PVC Biały Struktura 94



SOLID PLUS
STANDARD



SOLID PLUS
VEGAS 07



SOLID PLUS
VEGAS 09



SOLID PLUS
VEGAS 10



SOLID PLUS
VEGAS 12



SOLID PLUS
VEGAS 13

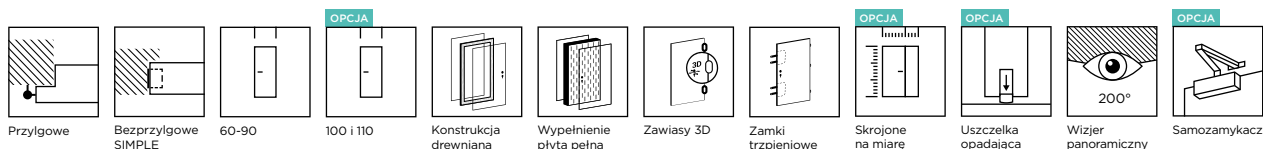

CENNIK DRZWI w zł netto (brutto)

| Grupa kolorystyczna | Przylgowe, cena zestawu skrzydło drzwiowe + ościeźnica stała + wyposażenie dodatkowe | Bezprzylgowe SIMPLE, cena zestawu skrzydło drzwiowe + ościeźnica stała + wyposażenie dodatkowe |
|--|---|---|
| STANDARD | | |
| laminat HPL | 3057,00 (3760,11) 1800,00 (2214,00) + 590,00 (725,70) + 667,00 (820,41) | 3727,00 (4584,21) 1870,00 (2300,10) + 1190,00 (1463,70) + 667,00 (820,41) |
| PP, CPL, CLPL | 2257,00 (2776,11) 1000,00 (1230,00) + 590,00 (725,70) + 667,00 (820,41) | 2927,00 (3600,21) 1070,00 (1316,10) + 1190,00 (1463,70) + 667,00 (820,41) |
| FF | 2109,00 (2594,07) 890,00 (1094,70) + 552,00 (678,96) + 667,00 (820,41) | 2779,00 (3418,17) 960,00 (1180,80) + 1152,00 (1416,96) + 667,00 (820,41) |
| VEGAS | | |
| PVC | 2597,00 (3194,31) 1340,00 (1648,20) + 590,00 (725,70) + 667,00 (820,41) | 3267,00 (4018,41) 1410,00 (1734,30) + 1190,00 (1463,70) + 667,00 (820,41) |
| WYPOSAŻENIE DODATKOWE UJĘTE W CENNIKU | | |
| próg z blachy nierdzewnej z uszczelką 100,00 (123,00) + klamka XEN z szyldem górnym w kolorze inox 260,00 (319,80) + wkładka w systemie jednego klucza 30/45 i 30/45G 157,00 (193,11) + wizjer panoramiczny 200° 150,00 (184,50) = 667,00 (820,41) | | |
| SOLID PLUS z ościeźnicą regulowaną drewnianą 54 | | |
| cena uzależniona od wybranego zakresu regulacji ościeźnicy, sprawdź cenę ościeźnicy na str. 222 | | |

WYMIARY

- przylgowe, S2×H2 w mm: „60”=644×2030, „70”=744×2030, „80”=844×2030, „90”=944×2030
- bezprzylgowe SIMPLE, S2×H2 w mm: „60”=618×2017, „70”=718×2017, „80”=818×2017, „90”=918×2017
- rysunki techniczne oraz pozostałe wymiary znajdują się w dziale INFORMACJE TECHNICZNE

OPCJE

| SZEROKOŚĆ | |
|---|-----------------|
| szerokość „100” lub „110” – w skrzydle przylgowym „110” należy uwzględnić dopłatę za dodatkowy zawias | 50,00 (61,50) |
| nietypową szerokość – węższe do 5 mm od wymiaru standardowego | 70,00 (86,10) |
| nietypową szerokość, S2 w mm: min. 244 dla STANDARD i 610 dla VEGAS | 95,00 (116,85) |
| WYSOKOŚĆ | |
| niższe do 60 mm | 50,00 (61,50) |
| niższe powyżej 60 mm | 60,00 (73,80) |
| wyższe do 10 mm | 60,00 (73,80) |
| wyższe do 450 mm – w komplecie z ościeźnicą regulowaną drewnianą 54, dotyczy SOLID PLUS STANDARD | 230,00 (282,90) |

KONSTRUKCJA I WYPOSAŻENIE

- ramiak drewniany
- wypełnienie: płyta pełna
- powierzchnia z płyty HDF o grubości 6 mm
- wizjer panoramiczny 200°, kolor: chrom, chrom satyna, mosiądz, patyna, biały, czarny mat
- bolce antywyważeniowe 2 kpl.
- uszczelka w przyldze w wersji przylgowej
- zamek i zawiasy:
 - przylgowe: zamek mechaniczny trzpieniowy na wkładkę patentową, zamek górnym mechaniczny trzpieniowy na wkładkę patentową w kolorze cynk biały, zawiasy czopowe Ø16, regulowane 3D, wkręcane – 3 szt., w kolorze cynk biały
 - bezprzylgowe SIMPLE: zamek mechaniczny na wkładkę patentową, zamek górny mechaniczny na wkładkę patentową w kolorze cynk biały, zawiasy ukryte – 3 szt., w kolorze chrom
- wyposażenie dodatkowe:
 - próg z blachy ze stali nierdzewnej z uszczelką
 - klamka XEN z szyldem górnym w kolorze inox
 - wkładka patentowa w systemie jednego klucza 30/45 i 30/45G nikiel

OPCJE

| ZAMEK | |
|---|---------------------|
| zmiana położenia zamka i dolnego zawiasu – zalecana do drzwi o nietypowej wysokości | 70,00 (86,10) |
| zmiana zamka w systemie przylgowym: zamek listwowy w klasie antywłamaniowości RC2 (w komplecie z ościeźnicą z zaczepem listwowym) | 390,00 (479,70) |
| ZAWIASY | |
| dodatkowy zawias | 20,00 (24,60) |
| zmiana koloru zawiasów w systemie SIMPLE z chrom na biały, czarny lub złoty | bez dopłaty |
| DRZWI NA MIARĘ | |
| dwukolorowe w ramach jednej grupy kolorystycznej | 50% |
| obrzeże CONTRAST | 55,00 (67,65) |
| krawędź SOFT w systemie przylgowym | 95,00 (116,85) |
| INNE | |
| uszczelka opadająca | 100,00 (123,00) |
| ogranicznik kąta otwarcia w systemie bezprzylgowym SIMPLE, S2 w mm: min. 720 | 650,00 (799,50) |
| wzmocnienie pod samozamykacz nawierzchniowy | 45,00 (55,35) |
| wzmocnienie dwustronne panelem z blachy ze stali nierdzewnej poziome o wysokości 170 mm – dotyczy SOLID PLUS STANDARD | 450,00 (553,50) |
| wzmocnienie dwustronne panelem z blachy ze stali nierdzewnej nietypowe – dotyczy SOLID PLUS STANDARD | wycena indywidualna |

WARIANTY OŚCIEŻNIC

- stała: drewniana 44 (s. 214)
- regulowana: drewniana 54 (s. 222)

DOSTĘPNE KOLORY:

GRUPA PVC

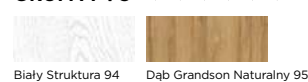

GRUPA PP

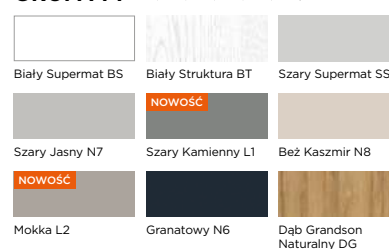

GRUPA CPL

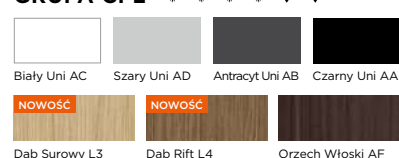

GRUPA CLPL

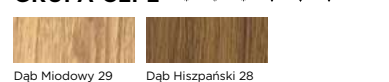

GRUPA FF

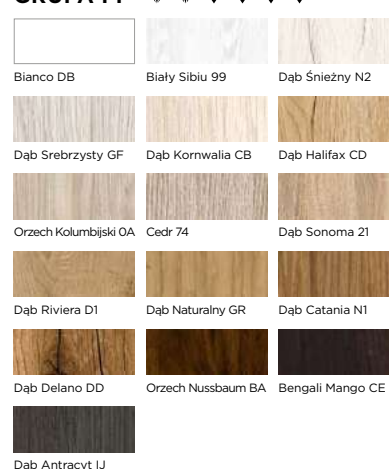

NOWOŚĆ

AKUSTYCZNE SILENZIO 46, pp. Biały-Supermat BS

AKUSTYCZNE SILENZIO 46 /

POLECANE M.IN. DO: STUDIÓW NAGRANIOWYCH, REŻYSEREK DŹWIĘKU, SAL NARAD, GABINETÓW BIUROWYCH, APARTAMENTÓW HOTELOWYCH, SAL KONFERENCYJNYCH, PLACÓWEK EDUKACYJNYCH, KIN DOMOWYCH, POKOJÓW GAMINGOWYCH ORAZ MIESZKAŃ

KOMFORT CISZY W KAŻDEJ PRZESTRZENI

SILENZIO 46 to drzwi akustyczne zaprojektowane z myślą o maksymalnej ochronie przed hałasem. Z izolacyjnością na poziomie 46 dB w wersji jednoskrzydłowej i 44 dB w wersji dwuskrzydłowej oraz solidną konstrukcją o grubości 67 mm i wagą 73 kg, oferują nie tylko ciszę, ale także elegancki wygląd i doskonałe parametry użytkowe. Dzięki drewnianemu ramiakowi oraz wypełnieniu z płyty o wysokich parametrach dźwiękochłonnych, SILENZIO 46 skutecznie minimalizuje hałas z zewnątrz, tworząc idealne warunki do pracy, nauki lub odpoczynku. Powierzchnia drzwi wykonana jest z wytrzymałej płyty HDF o grubości 6 mm, co zapewnia estetyczny wygląd i wyjątkową odporność na uszkodzenia mechaniczne. Drzwi są wyposażone w zamek wpuszczany na wkładkę patentową, regulowany zaczep w ościeżnicy oraz klamkę OVAL 1701, która może zostać wymieniona na inną z oferty. Klasa mechaniczna: 4.

Drzwi SILENZIO 46 doskonale sprawdzą się wszędzie tam, gdzie cisza jest priorytetem – w studiach nagraniowych, reżyserkach dźwięku, salach narad i konferencyjnych, gabinetach biurowych, apartamentach hotelowych, placówkach edukacyjnych oraz w przestrzeniach mieszkalnych wymagających podwyższonej izolacyjności akustycznej.

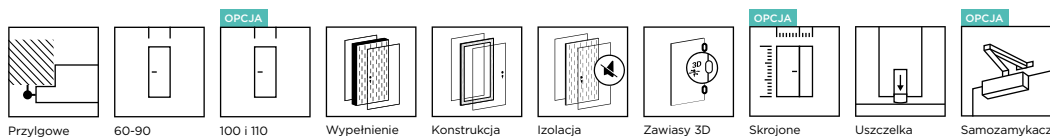

CENNIK DRZWI w zł netto (brutto)

| Grupa kolorystyczna | Przylgowe, cena zestawu skrzydło drzwiowe + ościeżnica stała + wyposażenie dodatkowe |
|--|--|
| laminat HPL | 6666,00 (8199,18) 5540,00 (6814,20) + 870,00 (1070,10) + 256,00 (314,88) |
| PP, CPL, CLPL | 5906,00 (7264,38) 4780,00 (5879,40) + 870,00 (1070,10) + 256,00 (314,88) |
| FF | 5756,00 (7079,88) 4670,00 (5744,10) + 830,00 (1020,90) + 256,00 (314,88) |
| WYPOSAŻENIE DODATKOWE UJĘTE W CENNIKU | |
| klamka OVAL 1701 z szyldem dolnym na wkładkę 183,00 (225,09) + wkładka 40/50 73,00 (89,79) = 256,00 (314,88) | |
| SILENZIO 46 z ościeżnicą regulowaną drewnianą 54 | |
| cena uzależniona od wybranego zakresu regulacji ościeżnicy, sprawdź cenę ościeżnicy na str. 222 | |

WYMIARY

- przylgowe, S2xH2 w mm: „60”=644x2035, „70”=744x2035, „80”=844x2035, „90”=944x2035
- konstrukcja modelu uniemożliwia jego samodzielne skrócenie
- rysunki techniczne oraz pozostałe wymiary znajdują się w dziale INFORMACJE TECHNICZNE

OPCJE

| SZEROKOŚĆ | |
|---|-----------------|
| szerokość „100” lub „110” - w skrzydle przylgowym „110” należy uwzględnić dopłatę za dodatkowy zawias | 500,00 (615,00) |
| nietyпова szerokość - węższe do 5 mm od wymiaru standardowego | 70,00 (86,10) |
| nietyпова szerokość, S2 w mm: min. 486, maks. 1144 | 95,00 (116,85) |
| WYSOKOŚĆ | |
| niższe do 60 mm | 50,00 (61,50) |
| niższe powyżej 60 mm | 60,00 (73,80) |
| wyższe do 10 mm | 60,00 (73,80) |
| wyższe do 450 mm - w skrzydle wyższym od 110 mm należy uwzględnić dopłatę za dodatkowy zawias | 500,00 (615,00) |

KONSTRUKCJA I WYPOSAŻENIE

- ramiak drewniany
- wypełnienie: płyta pełna o wysokich parametrach akustycznych
- powierzchnia z płyty HDF o grubości 6 mm
- uszczelka w przyldze
- uszczelka opadająca, 2 szt.
- zamek i zawiasy:
 - przylgowe: zamek mechaniczny na wkładkę patentową w kolorze cynk biały, zawiasy czopowe Ø20, regulowane 3D, wkręcane - 3 szt., w kolorze cynk biały
- wyposażenie dodatkowe:
 - klamka OVAL 1701 z szyldem dolnym na wkładkę
 - wkładka patentowa 40/50 nikiel

OPCJE

| ZAMEK | |
|---|---------------------|
| zmiana położenia zamka i dolnego zawiasu - zalecana do drzwi o nietyповej wysokości | 70,00 (86,10) |
| zmiana zamka: przygotowanie skrzydła drzwiowego pod montaż zamka Klienta | 200,00 (246,00) |
| zamek górny trzpieniowy na wkładkę patentową w systemie przylgowym - w komplecie z ościeżnicą z zaczepem regulowanym górnym | 100,00 (123,00) |
| ZAWIASY | |
| dodatkowy zawias | 66,00 (81,18) |
| DRZWI NA MIARĘ | |
| dwukolorowe w ramach jednej grupy kolorystycznej | 50% |
| dwuskrzydłowe: skrzydło bierne przylgowe, S2 w mm: 473-609 | 295,00 (362,85) |
| dwuskrzydłowe: skrzydło bierne przylgowe, S2 w mm: 610, 710, 810, 910 | 200,00 (246,00) |
| dwuskrzydłowe: skrzydło bierne przylgowe, S2 w mm: 1010, 1110 | 700,00 (861,00) |
| obrzeże CONTRAST | 55,00 (67,65) |
| krawędź SOFT w systemie przylgowym | 95,00 (116,85) |
| INNE | |
| wizjer panoramiczny 200°, kolor: chrom, chrom satyna, mosiądz, patyna, biały, czarny mat | 150,00 (184,50) |
| wzmocnienie dwustronne panelem z blachy ze stali nierdzewnej poziome o wysokości 170 mm | 450,00 (553,50) |
| wzmocnienie dwustronne panelem z blachy ze stali nierdzewnej nietyповe | wycena indywidualna |

WARIANTY OŚCIEŻNIC

- stała: drewniana 54 (s. 215)
- regulowana: drewniana 54 (s. 222)

Istnieje możliwość zamówienia drzwi technicznych w wymiarze „inwestycyjnym” czyli o wymiarze W=900 mm przy drzwiach otwartych pod kątem 90°. O szczegóły zapytaj nasz Dział Handlowy.



DOSTĘPNE KOLORY:

GRUPA PP

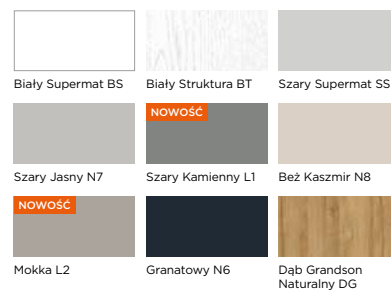

GRUPA CPL

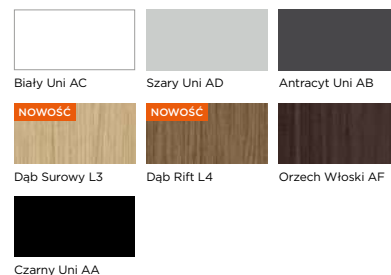

GRUPA CLPL

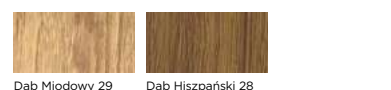

GRUPA FF

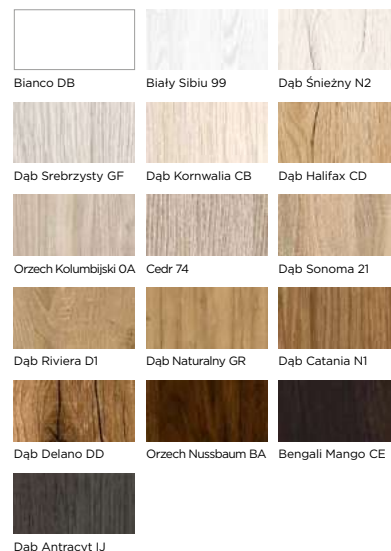

NOWOŚĆ

AKUSTYCZNE SILENZIO 43 FF Dąb Halifax CD

AKUSTYCZNE SILENZIO 43, SILENZIO 42 /

POLECANE M.IN. DO: BIUR I GABINETÓW, SAL KONFERENCYJNYCH, POKOI HOTELOWYCH,
PLACÓWEK EDUKACYJNYCH, GABINETÓW LEKARSKICH, KIN DOMOWYCH,
POKOJÓW GAMINGOWYCH ORAZ MIESZKAŃ.

KOMFORT CISZY W KAŻDEJ PRZESTRZENI

Drzwi akustyczne SILENZIO 43 i SILENZIO 42 zostały zaprojektowane z myślą o maksymalnej ochronie przed hałasem. Model SILENZIO 43 wyróżnia się izolacyjnością akustyczną na poziomie 43 dB, natomiast SILENZIO 42 oferuje parametr 42 dB. Oba warianty charakteryzują się solidną konstrukcją o grubości 57 mm i masie 73 kg. Model SILENZIO 43 jest dodatkowo dostępny w wersji dwuskrzydłowej, która zapewnia izolacyjność na poziomie 41 dB. Różnica między modelami tkwi w zastosowanych uszczelkach - wariant SILENZIO 43 wyposażono w dodatkowe rozwiązania, które jeszcze skuteczniej podnoszą komfort akustyczny.

Konstrukcja drzwi opiera się na drewnianym ramiaku oraz specjalnym wypełnieniu z płyty o wysokich parametrach dźwiękochłonnych. Takie połączenie skutecznie minimalizuje hałas dobiegający z zewnątrz, tworząc optymalne warunki do pracy, nauki i odpoczynku. Powierznię skrzydła wykonano z wytrzymałej płyty HDF o grubości 6 mm, gwarantującej estetyczny wygląd oraz wysoką odporność na uszkodzenia mechaniczne. Standardowe wyposażenie obejmuje zamek wpuszczany na wkładkę patentową, regulowany zaczep w ościeżnicy oraz klamkę OVAL 1701 z możliwością wymiany na inny model z oferty. Drzwiom przyznano 4. klasę mechaniczną, co potwierdza ich wytrzymałość.

Dzięki wysokim parametrom akustycznym drzwi SILENZIO znajdują zastosowanie wszędzie tam, gdzie cisza ma kluczowe znaczenie. Doskonale sprawdzają się w biurach, salach konferencyjnych, pokojach hotelowych, placówkach edukacyjnych i gabinetach lekarskich. Stanowią również idealne rozwiązanie dla budownictwa mieszkaniowego o podwyższonym standardzie akustycznym.

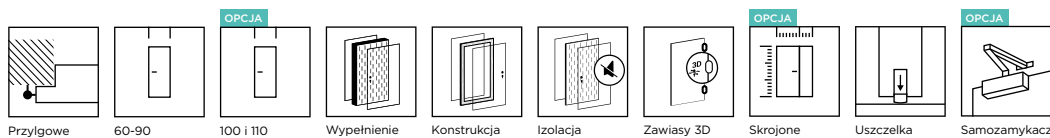

CENNIK DRZWI w zł netto (brutto)

| Grupa kolorystyczna | Przylgowe, cena zestawu skrzydło drzwiowe + ościeżnica stała + wyposażenie dodatkowe |
|--|--|
| SILENZIO 43 | |
| laminat HPL | 5849,00 (7194,27) 4670,00 (5744,10) + 936,00 (1151,28) + 243,00 (298,89) |
| PP, CPL, CLPL | 5089,00 (6259,47) 3910,00 (4809,30) + 936,00 (1151,28) + 243,00 (298,89) |
| FF | 4939,00 (6074,97) 3800,00 (4674,00) + 896,00 (1102,08) + 243,00 (298,89) |
| SILENZIO 42 | |
| laminat HPL | 4629,00 (5693,67) 3450,00 (4243,50) + 936,00 (1151,28) + 243,00 (298,89) |
| PP, CPL, CLPL | 3869,00 (4758,87) 2690,00 (3308,70) + 936,00 (1151,28) + 243,00 (298,89) |
| FF | 3719,00 (4574,37) 2580,00 (3173,40) + 896,00 (1102,08) + 243,00 (298,89) |
| WYPOSAŻENIE DODATKOWE UJĘTE W CENNIKU | |
| klamka OVAL 1701 z szyldem dolnym na wkładkę 183,00 (225,09) + wkładka 35/40 60,00 (73,80) = 243,00 (298,89) | |
| SILENZIO 43, SILENZIO 42 z ościeżnicą regulowaną drewnianą 54 | |
| cena uzależniona od wybranego zakresu regulacji ościeżnicy, sprawdź cenę ościeżnicy na str. 222 | |

WYMIARY

- przylgowe, S2×H2 w mm: „60”=644×2035, „70”=744×2035, „80”=844×2035, „90”=944×2035
- konstrukcja modelu uniemożliwia jego samodzielne skrócenie
- rysunki techniczne oraz pozostałe wymiary znajdują się w dziale INFORMACJE TECHNICZNE

OPCJE

| SZEROKOŚĆ | |
|---|-----------------|
| szerokość „100” lub „110” | 500,00 (615,00) |
| nietyпова szerokość – węższe do 5 mm od wymiaru standardowego | 70,00 (86,10) |
| nietyпова szerokość, S2 w mm: min. 486 – maks. 1144 | 95,00 (116,85) |
| WYSOKOŚĆ | |
| niższe do 60 mm | 50,00 (61,50) |
| niższe powyżej 60 mm | 60,00 (73,80) |
| wyższe do 10 mm | 60,00 (73,80) |
| wyższe do 450 mm | 500,00 (615,00) |

KONSTRUKCJA I WYPOSAŻENIE

- ramiak drewniany
- wypełnienie: płyta pełna o wysokich parametrach akustycznych
- powierzchnia z płyty HDF o grubości 6 mm
- uszczelka w przyldze
- uszczelka opadająca, 2 szt.
- zamek i zawiasy:
 - przylgowe: zamek mechaniczny na wkładkę patentową w kolorze cynk biały, zawiasy czopowe Ø20, regulowane 3D, wkręcane – 4 szt., w kolorze cynk biały
- wyposażenie dodatkowe:
 - klamka OVAL 1701 z szyldem dolnym na wkładkę
 - wkładka patentowa 35/40 nikiel

OPCJE

| ZAMEK | |
|---|---------------------|
| zmiana położenia zamka i dolnego zawiasu – zalecana do drzwi o nietyповej wysokości | 70,00 (86,10) |
| zmiana zamka: przygotowanie skrzydła drzwiowego pod montaż zamka Klienta | 200,00 (246,00) |
| zamek górny trzpieniowy na wkładkę patentową w systemie przylgowym – w komplecie z ościeżnicą z zaczepem regulowanym górnym | 100,00 (123,00) |
| DRZWI NA MIARĘ | |
| dwukolorowe w ramach jednej grupy kolorystycznej | 50% |
| nowość dwuskrzydłowe SILENZIO 43: skrzydło bierne przylgowe, S2 w mm: 473-609 | 295,00 (362,85) |
| nowość dwuskrzydłowe SILENZIO 43: skrzydło bierne przylgowe, S2 w mm: 610, 710, 810, 910 | 200,00 (246,00) |
| nowość dwuskrzydłowe SILENZIO 43: skrzydło bierne przylgowe, S2 w mm: 1010, 1110 | 700,00 (861,00) |
| obrzeże CONTRAST | 55,00 (67,65) |
| krawędź SOFT w systemie przylgowym | 95,00 (116,85) |
| INNE | |
| wizjer panoramiczny 200°, kolor: chrom, chrom satyna, mosiądz, patyna, biały, czarny mat | 150,00 (184,50) |
| wzmocnienie dwustronne panelem z blachy ze stali nierdzewnej poziome o wysokości 170 mm | 450,00 (553,50) |
| wzmocnienie dwustronne panelem z blachy ze stali nierdzewnej nietyповe | wycena indywidualna |

WARIANTY OŚCIEŻNICY

- stała: drewniana 54 (s. 215)
- regulowana: drewniana 54 (s. 222)

Istnieje możliwość zamówienia drzwi technicznych w wymiarze „inwestycyjnym” czyli o wymiarze W=900 mm przy drzwiach otwartych pod kątem 90°. O szczegóły zapytaj nasz Dział Handlowy.



DOSTĘPNE KOLORY:

GRUPA PP

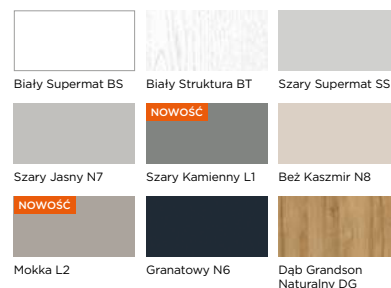

GRUPA CPL

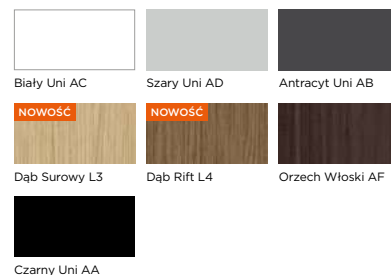

GRUPA CLPL



GRUPA FF

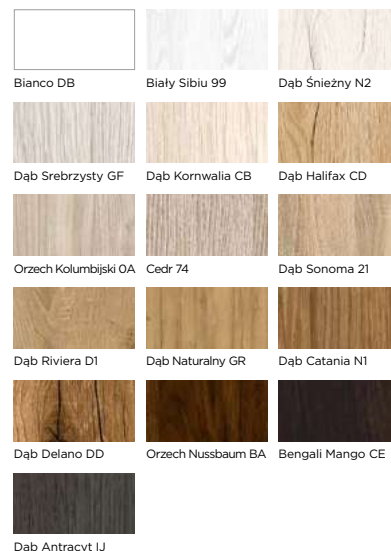

AKUSTYCZNE PRZECIWPOŻAROWE SILENZIO HAL 32 /

POLECANE M.IN. DO: OBIEKTÓW UŻYTECZNOŚCI PUBLICZNEJ, BIUR, HOTELI,
SZKÓŁ, ARCHIWÓW, POMIESZCZEŃ TECHNICZNYCH, MIESZKAŃ

Drzwi AKUSTYCZNE PRZECIWPOŻAROWE SILENZIO HAL 32 EI30 i EI60 stanowią skuteczne połączenie komfortu akustycznego i bezpieczeństwa ogniowego. Zapewniają izolacyjność akustyczną na poziomie 32 dB w wersji jedno-skrzydłowej oraz 27 dB w wersji dwuskrzydłowej. Grubość skrzydła wynosi 50 mm dla modelu EI30 i 60 mm dla EI60.

Drzwi przeznaczone są do montażu w ścianach murowanych (o minimalnej grubości 115 mm), betonowych lub żelbetowych (min. 100 mm), z betonu komórkowego (min. 150 mm dla EI30 i 175 mm dla EI60) oraz w przegrodach z płyt gipsowo-kartonowych o odporności ogniowej EI30 lub EI60 (min. 100 mm).

Wyposażone są w trwałe okucia, uszczelkę opadającą oraz samozamykacz przeciwpożarowy – element niezbędny do spełnienia wymogów dla drzwi ognioodpornych. Ich wnętrze tworzy solidna, trójwarstwowa płyta wiórowa o podwyższonej odporności ogniowej, która gwarantuje trwałość konstrukcji i skuteczną ochronę w sytuacjach kryzysowych.

CENNIK DRZWI AKUSTYCZNYCH PPOŻ. SILENZIO HAL 32 w zł netto (brutto)

| Grupa kolorystyczna | Przylgowe, cena zestawu skrzydło drzwiowe + ościeznica stała + wyposażenie dodatkowe | Bezprylgowe SIMPLE, cena zestawu skrzydło drzwiowe + ościeznica stała + wyposażenie dodatkowe |
|---|---|--|
| Drzwi w klasie odporności ogniowej EI30 | | |
| laminat HPL | 4813,00 (5919,99) 3160,00 (3886,80) + 1110,00 (1365,30) + 543,00 (667,89) | 6196,00 (7621,08) 3230,00 (3972,90) + 2427,00 (2985,21) + 539,00 (662,97) |
| PP, CPL, CLPL | 4043,00 (4972,89) 2390,00 (2939,70) + 1110,00 (1365,30) + 543,00 (667,89) | 5426,00 (6673,98) 2460,00 (3025,80) + 2427,00 (2985,21) + 539,00 (662,97) |
| FF | 3893,00 (4788,39) 2280,00 (2804,40) + 1070,00 (1316,10) + 543,00 (667,89) | 5276,00 (6489,48) 2350,00 (2890,50) + 2387,00 (2936,01) + 539,00 (662,97) |
| WYPOSAŻENIE DODATKOWE UJĘTE W CENNIKU | | |
| PRZYLGOWE: klamka OVAL 1701 z szyldem dolnym na wkładkę 183,00 (225,09) + w wkładka 35/40 60,00 (73,80) + samozamykacz nawierzchniowy GROOM200 300,00 (369,00) = 543,00 (667,89) | | |
| BEZPRZYLGOWE: klamka OVAL 1701 z szyldem dolnym na wkładkę 183,00 (225,09) + w wkładka 35/35 56,00 (68,88) + samozamykacz nawierzchniowy GROOM200 300,00 (369,00) = 539,00 (662,97) | | |
| Drzwi w klasie odporności ogniowej EI60 | | |
| laminat HPL | 5186,00 (6378,78) 3520,00 (4329,60) + 1110,00 (1365,30) + 556,00 (683,88) | 6573,00 (8084,79) 3590,00 (4415,70) + 2427,00 (2985,21) + 556,00 (683,88) |
| PP, CPL, CLPL | 4426,00 (5443,98) 2760,00 (3394,80) + 1110,00 (1365,30) + 556,00 (683,88) | 5813,00 (7149,99) 2830,00 (3480,90) + 2427,00 (2985,21) + 556,00 (683,88) |
| FF | 4266,00 (5247,18) 2640,00 (3247,20) + 1070,00 (1316,10) + 556,00 (683,88) | 5653,00 (6953,19) 2710,00 (3333,30) + 2387,00 (2936,01) + 556,00 (683,88) |
| WYPOSAŻENIE DODATKOWE UJĘTE W CENNIKU | | |
| PRZYLGOWE i BEZPRZYLGOWE: klamka OVAL 1701 z szyldem dolnym na wkładkę 183,00 (225,09) + wkładka 40/40 73,00 (89,79) + samozamykacz nawierzchniowy GROOM200 300,00 (369,00) = 556,00 (683,88) | | |
| AKUSTYCZNE PPOŻ. SILENZIO HAL 32 EI30 lub EI60 z ościeznicą regulowaną drewnianą 54 | | |
| cena uzależniona od wybranego zakresu regulacji ościeznicy, sprawdź cenę ościeznicy na str. 222 | | |

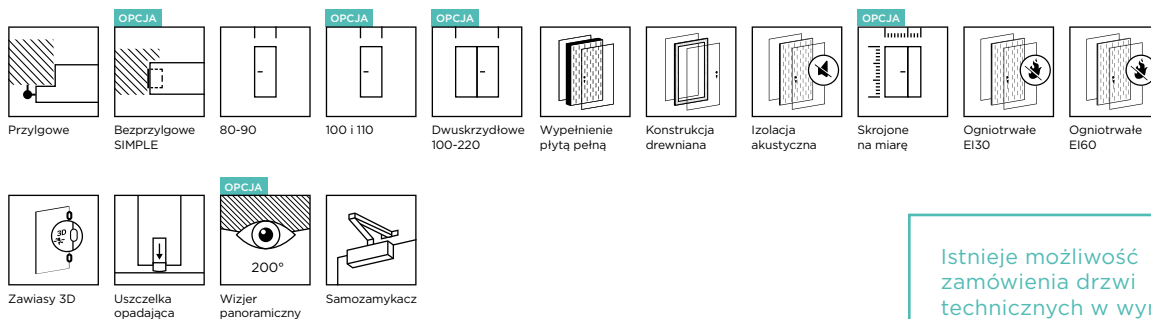

Istnieje możliwość zamówienia drzwi technicznych w wymiarze „inwestycyjnym” czyli o wymiarze W=900 mm przy drzwiach otwartych pod kątem 90°. O szczegóły zapytaj nasz Dział Handlowy.

WYMIARY

- przylgowe, S2×H2 w mm: „80”=844×2030, „90”=944×2030
- bezprzylgowe SIMPLE, S2×H2 w mm: „80”=818×2017, „90”=918×2017
- konstrukcja modelu uniemożliwia jego samodzielne skrócenie
- rysunki techniczne oraz pozostałe wymiary znajdują się w dziale INFORMACJE TECHNICZNE

OPCJE

| SZEROKOŚĆ | |
|---|-----------------|
| szerokość „100” lub „110” - w skrzydle przylgowym „110” należy uwzględnić dopłatę za dodatkowy zawias | 500,00 (615,00) |
| nietypowa szerokość - węższe do 5 mm od wymiaru standardowego | 70,00 (86,10) |
| nietypowa szerokość, S2 w mm: min. 344 | 95,00 (116,85) |
| WYSOKOŚĆ | |
| niższe do 60 mm | 50,00 (61,50) |
| niższe powyżej 60 mm | 60,00 (73,80) |
| wyższe do 10 mm | 60,00 (73,80) |
| wyższe do 450 mm - w skrzydle wyższym od 110 mm należy uwzględnić dopłatę za dodatkowy zawias | 500,00 (615,00) |

KONSTRUKCJA I WYPOSAŻENIE

- wypełnienie: trójwarstwowa płyta wiórowa o odporności ogniowej bez ramiaka, z doklejoną po obwodzie drewnianą listwą
- powierzchnia z płyty HDF o grubości 3 mm
- uszczelka opadająca
- zamek i zawiasy:
 - przylgowe: zamek mechaniczny ppoż. na wkładkę patentową w kolorze cynk biały, zawiasy czopowe Ø20, regulowane 3D, wkręcane - 3 szt., w kolorze nikiel
 - przylgowe z ościeżnicą stalową: zamek mechaniczny na wkładkę patentową, zawiasy trzelementowe Ø15 - 3 szt., w kolorze cynk biały
 - bezprzylgowe SIMPLE: zamek mechaniczny na wkładkę patentową, zawiasy ukryte wzmacniane - 3 szt., w kolorze chrom
- wyposażenie dodatkowe:
 - klamka OVAL 1701 z sztyldem dolnym na wkładkę
 - wkładka patentowa, EI30 przylgowe: 35/40, EI30 bezprzylgowe: 35/35, EI60 przylgowe i bezprzylgowe: 40/40
 - samozamykacz nawierzchniowy GROOM 200 z ramieniem, srebrny

OPCJE

| ZAMEK | |
|--|---------------------|
| zmiana położenia zamka i dolnego zawiasu - zalecana do drzwi o nietypowej wysokości | 70,00 (86,10) |
| zmiana zamka w systemie przylgowym: zamek elektryczny PPOŻ z kontrolą dostępu jedno lub dwustronną, awersyjny NC (podanie napięcia otwiera zamek) lub rewersyjny NO (zanik napięcia otwiera zamek) | 3500,00 (4305,00) |
| zmiana zamka: przygotowanie skrzydła drzwiowego pod montaż zamka Klienta | 200,00 (246,00) |
| zamek górny trzpieniowy na wkładkę patentową w systemie przylgowym - w komplecie z ościeżnicą z zaczepem regulowanym górnym | 100,00 (123,00) |
| ZAWIASY | |
| dodatkowy zawias | 66,00 (81,18) |
| DRZWI NA MIARĘ | |
| dwukolorowe w ramach jednej grupy kolorystycznej | 50% |
| dwuskrzydłowe: skrzydło bierne przylgowe, S2 w mm: 344-609 | 295,00 (362,85) |
| skrzydło bierne bezprzylgowe SIMPLE, S2 w mm: 344-630 | |
| dwuskrzydłowe: skrzydło bierne przylgowe, S2 w mm: 610, 710, 810, 910 | 200,00 (246,00) |
| skrzydło bierne bezprzylgowe SIMPLE, S2 w mm: 631, 731, 831, 931 | |
| dwuskrzydłowe: skrzydło bierne przylgowe, S2 w mm: 1010, 1110 | 700,00 (861,00) |
| skrzydło bierne bezprzylgowe SIMPLE, S2 w mm: 1031, 1131 | |
| obrzeże CONTRAST | 55,00 (67,65) |
| krawędź SOFT w systemie przylgowym | 95,00 (116,85) |
| WENTYLACJA | |
| kratka wentylacyjna: <ul style="list-style-type: none"> - przeciwpożarowa 300 mm x 150 mm (montaż kratki wentylacyjnej wpływa na akustykę drzwi i wyklucza dymoszczelność) | 900,00 (1107,00) |
| INNE | |
| wizjer panoramiczny 200°, kolor: chrom, chrom satyna, mosiądz, patyna, biały, czarny mat | 150,00 (184,50) |
| wzmocnienie dwustronne panelem z blachy ze stali nierdzewnej poziome o wysokości 170 mm | 450,00 (553,50) |
| wzmocnienie dwustronne panelem z blachy ze stali nierdzewnej nietypowe | wycena indywidualna |

WARIANTY OŚCIEŻNIC

- stała: drewniana 54 (s. 215)
- regulowana: drewniana 54 (s. 222)
- stalowa: stała (s. 230), kątowna - duża (s. 230), regulowana (s. 231)

DOSTĘPNE KOLORY:

GRUPA PP

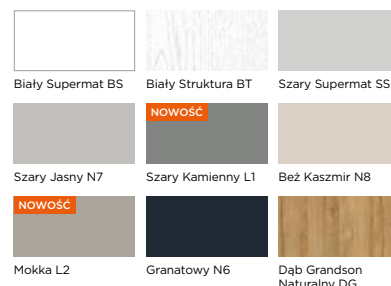

GRUPA CPL

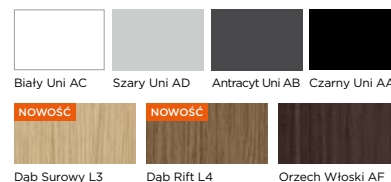

GRUPA CLPL

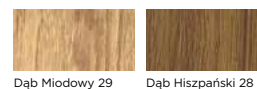

GRUPA FF

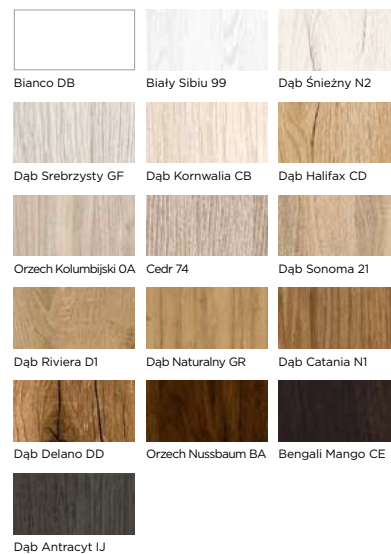

AKUSTYCZNE SILENZIO HAL 32, PP Mokka L2

AKUSTYCZNE SILENZIO HAL 32

POLECANE M.IN. DO: MIESZKAŃ, BIUR, SAL SPOTKAŃ, HOSTELI, POMIESZCZEŃ TECHNICZNYCH, POKOI NAUCZYCIELSKICH I PRZEJŚĆ Z DOMU DO GARAŻU

Drzwi akustyczne SILENZIO HAL 32, przeznaczone jako drzwi wewnętrzne wejściowe, zapewniają izolacyjność akustyczną na poziomie 32 dB (wersja jednoskrzydłowa) lub 27 dB (wersja dwuskrzydłowa). Skrzydło o grubości 50 mm wyposażone jest w solidne okucia, uszczelkę opadającą oraz klamkę OVAL 1701, która może zostać wymieniona na inną z oferty, a jego wnętrze stanowi trójwarstwowa płyta wiórowa o podwyższonej odporności ogniowej.

CENNIK DRZWI w zł netto (brutto)

| Grupa kolorystyczna | Przyłgowe, cena zestawu skrzydło drzwiowe + ościeżnica stała + wyposażenie dodatkowe | Bezprzylgowe SIMPLE, cena zestawu skrzydło drzwiowe + ościeżnica stała + wyposażenie dodatkowe |
|---------------------|---|---|
| laminat HPL | 4313,00 (5304,99) 3200,00 (3936,00) + 870,00 (1070,10) + 243,00 (298,89) | 5696,00 (7006,08) 3270,00 (4022,10) + 2187,00 (2690,01) + 239,00 (293,97) |
| PP, CPL, CLPL | 3503,00 (4308,69) 2390,00 (2939,70) + 870,00 (1070,10) + 243,00 (298,89) | 4886,00 (6009,78) 2460,00 (3025,80) + 2187,00 (2690,01) + 239,00 (293,97) |
| FF | 3353,00 (4124,19) 2280,00 (2804,40) + 830,00 (1020,90) + 243,00 (298,89) | 4736,00 (5825,28) 2350,00 (2890,50) + 2147,00 (2640,81) + 239,00 (293,97) |

WYPOSAŻENIE DODATKOWE UJĘTE W CENNIKU

PRZYLGOWE: klamka OVAL 1701 z szyldem dolnym na wkładkę 183,00 (225,09) + wkładka 35/40 60,00 (73,80) = 243,00 (298,89)

BEZPRZYLGOWE: klamka OVAL 1701 z szyldem dolnym na wkładkę 183,00 (225,09) + wkładka 35/35 56,00 (68,88) = 239,00 (293,97)

SILENZIO HAL 32 z ościeżnicą regulowaną drewnianą 54

cena uzależniona od wybranego zakresu regulacji ościeżnicy, sprawdź cenę ościeżnicy na str. 222

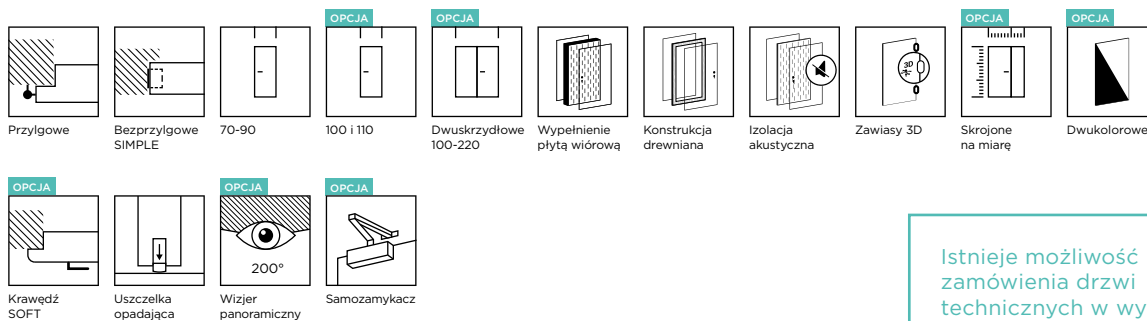

WYMIARY

- przylgowe, S2×H2 w mm: „70”=744×2030, „80”=844×2030, „90”=944×2030
- bezprzylgowe SIMPLE, S2×H2 w mm: „70”=718×2017, „80”=818×2017, „90”=918×2017
- konstrukcja modelu uniemożliwia jego samodzielne skrócenie
- rysunki techniczne oraz pozostałe wymiary znajdują się w dziale INFORMACJE TECHNICZNE

OPCJE

SZEROKOŚĆ

| | |
|---|-----------------|
| szerokość „100” lub „110” – w skrzydle przylgowym „110” należy uwzględnić dopłatę za dodatkowy zawias | 500,00 (615,00) |
| nietyпова szerokość – węższe do 5 mm od wymiaru standardowego | 70,00 (86,10) |
| nietyпова szerokość, S2 w mm: min. 344 | 95,00 (116,85) |

WYSOKOŚĆ

| | |
|---|-----------------|
| niższe do 60 mm | 50,00 (61,50) |
| niższe powyżej 60 mm | 60,00 (73,80) |
| wyższe do 10 mm | 60,00 (73,80) |
| wyższe do 450 mm – w skrzydle wyższym od 110 mm należy uwzględnić dopłatę za dodatkowy zawias | 500,00 (615,00) |

KONSTRUKCJA I WYPOSAŻENIE

- wypełnienie: trójwarstwowa płyta wiórowa o odporności ogniowej bez ramiaka, z doklejaną po obwodzie drewnianą listwą
- powierzchnia z płyty HDF o grubości 3 mm
- uszczelka opadająca
- zamek i zawiasy:
 - przylgowe: zamek mechaniczny ppoż. na wkładkę patentową, zawiasy czopowe Ø20, regulowane 3D, wkręcane – 3 szt., w kolorze cynk biały
 - przylgowe z ościeżnicą stalową: zamek mechaniczny na wkładkę patentową, zawiasy trzelementowe Ø15 – 3 szt., w kolorze cynk biały
 - bezprzylgowe SIMPLE: zamek mechaniczny na wkładkę patentową, zawiasy ukryte wzmacniane – 3 szt., w kolorze chrom
- wyposażenie dodatkowe:
 - klamka OVAL 1701 z sztyldem dolnym na wkładkę
 - wkładka patentowa 35/40 w systemie przylgowym i 35/35 w systemie bezprzylgowym

OPCJE

ZAMEK

| | |
|---|-------------------|
| zmiana położenia zamka i dolnego zawiasu – zalecana do drzwi o nietyповej wysokości | 70,00 (86,10) |
| zmiana zamka w systemie przylgowym: zamek elektryczny ppoż. z kontrolą dostępu jedno lub dwustronną, awersyjny NC (podanie napięcia otwiera zamek) lub rewersyjny NO (zanik napięcia otwiera zamek) | 3500,00 (4305,00) |
| zmiana zamka: przygotowanie skrzydła drzwiowego pod montaż zamka Klienta | 200,00 (246,00) |
| zamek górny trzpieniowy na wkładkę patentową w systemie przylgowym – w komplecie z ościeżnicą z zaczepem regulowanym górnym | 100,00 (123,00) |

ZAWIASY

| | |
|------------------|---------------|
| dodatkowy zawias | 66,00 (81,18) |
|------------------|---------------|

DRZWI NA MIARĘ

| | |
|---|-----------------|
| dwukolorowe w ramach jednej grupy kolorystycznej | 50% |
| dwuskrzydłowe: skrzydło bierne przylgowe, S2 w mm: 344-609 | 295,00 (362,85) |
| dwuskrzydłowe: skrzydło bierne przylgowe, S2 w mm: 610, 710, 810, 910 | 200,00 (246,00) |
| skrzydło bierne bezprzylgowe SIMPLE, S2 w mm: 631, 731, 831, 931 | |
| dwuskrzydłowe: skrzydło bierne przylgowe, S2 w mm: 1010, 1110 | 700,00 (861,00) |
| skrzydło bierne bezprzylgowe SIMPLE, S2 w mm: 1031, 1131 | |
| obrzeże CONTRAST | 55,00 (67,65) |
| krawędź SOFT w systemie przylgowym | 95,00 (116,85) |

INNE

| | |
|--|---------------------|
| wizjer panoramiczny 200°, kolor: chrom, chrom satyna, mosiądz, patyna, biały, czarny mat | 150,00 (184,50) |
| wzmocnienie dwustronne panelem z blachy ze stali nierdzewnej poziome o wysokości 170 mm | 450,00 (553,50) |
| wzmocnienie dwustronne panelem z blachy ze stali nierdzewnej nietyповe | wycena indywidualna |

WARIANTY OŚCIEŻNIC

- stała: drewniana 54 (s. 215)
- regulowana: drewniana 54 (s. 222)
- stalowa: stała (s. 230), kątowna – duża (s. 230), regulowana (s. 231)

Istnieje możliwość zamówienia drzwi technicznych w wymiarze „inwestycyjnym” czyli o wymiarze W=900 mm przy drzwiach otwartych pod kątem 90°. O szczegóły zapytaj nasz Dział Handlowy.



DOSTĘPNE KOLORY:

GRUPA PP

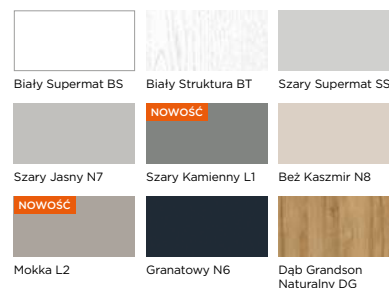

GRUPA CPL

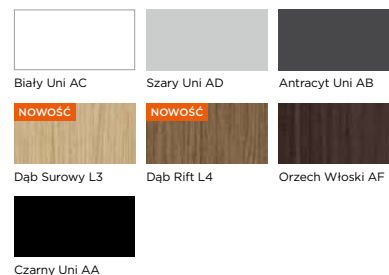

GRUPA CLPL

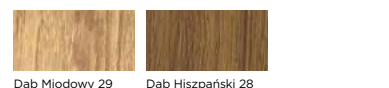

GRUPA FF

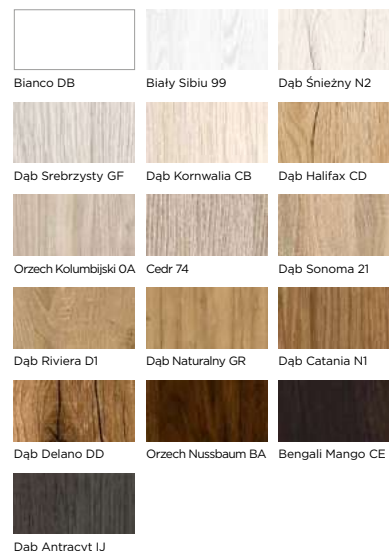

NOWOŚĆ

AKUSTYCZNE SILENZIO 31, CPL Czarny Uni-AA

AKUSTYCZNE SILENZIO 32, SILENZIO 31

POLECANE M.IN. DO: MIESZKAŃ, WEJŚĆ Z HOLU, PRZEJŚĆ Z DOMU DO GARAŻU, BIUR,
SAL SPOTKAŃ, HOSTELI, POKOI NAUCZYCIELSKICH

WEJDŹ W STREFĘ CISZY

Wyobraź sobie rozmowy na korytarzu, które milkną w chwili, gdy przekraczasz próg, a w mieszkaniu słychać długo oczekiwane przywitania domowników. SILENZIO 32 i SILENZIO 31 powstały właśnie po to, by codziennie odcinać Cię od hałasu wspólnych przestrzeni, zachowując wyższą klasę trwałości i estetyki.

SILENZIO 32 i SILENZIO 31 to drzwi wejściowe do mieszkań zbudowane na bazie solidnego wypełnienia płytą wiórową. W wariantcie 31 osiągają izolacyjność 31 dB i mają zintegrowaną uszczelkę opadającą, która po zamknięciu uszczelnia styk z podłogą. Wersja 32 podnosi wyciszenie do 32 dB i zastępuje uszczelkę eleganckim progiem ze stali nierdzewnej, tworząc bezpieczną barierę akustyczną.

Skrzydło o grubości 46 mm składa się z rdzenia z płyty wiórowej i 6-milimetrowej płyty HDF, odpornej na uderzenia i codzienne ślady użytkowania. Drewniany ramiak stabilizuje całą konstrukcję, a ościeżnica 54 – stała lub regulowana – pozwala precyzyjnie dopasować drzwi do grubości ściany.

Bezpieczeństwo zapewnia zamek wpuszczany na wkładkę patentową z regulowanym zaczepem w ościeżnicy, który umożliwia idealny docisk skrzydła i pewne domknięcie oraz solidne, wkręcane zawiasy czopowe Ø16, regulowane w trzech płaszczyznach oraz klamkę XEN, którą można wymienić na inną z oferty. Model dostępny jest w 34 kolorach.

SILENZIO 32 i SILENZIO 31 to świadomy wybór dla mieszkańców, inwestorów i deweloperów, którzy oczekują lepszego wyciszenia, wyższej trwałości i eleganckich detali.

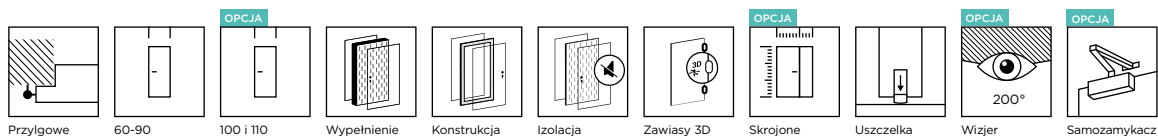

CENNIK DRZWI w zł netto (brutto)

| Grupa kolorystyczna | Przylgowe, cena zestawu skrzydło drzwiowe + ościeznica stała + wyposażenie dodatkowe | | |
|---------------------|--|--|--|
| SILENZIO 32 | | | |
| laminat HPL | 3010,00 (3702,30) | 1800,00 (2214,00) + 870,00 (1070,10) + 340,00 (418,20) | |
| PP, CPL, CLPL | 2210,00 (2718,30) | 1000,00 (1230,00) + 870,00 (1070,10) + 340,00 (418,20) | |
| FF | 2060,00 (2533,80) | 890,00 (1094,70) + 830,00 (1020,90) + 340,00 (418,20) | |
| SILENZIO 31 | | | |
| laminat HPL | 2910,00 (3579,30) | 1800,00 (2214,00) + 870,00 (1070,10) + 240,00 (295,20) | |
| PP, CPL, CLPL | 2110,00 (2595,30) | 1000,00 (1230,00) + 870,00 (1070,10) + 240,00 (295,20) | |
| FF | 1960,00 (2410,80) | 890,00 (1094,70) + 830,00 (1020,90) + 240,00 (295,20) | |

WYPOSAŻENIE DODATKOWE UJĘTE W CENNIKU

SILENZIO 32: próg z blachy nierdzewnej 100,00 (123,00) + klamka XEN w kolorze inox 180,00 (221,40) + wkładka patentowa 30/45 nikiel 60,00 (73,80) = 340,00 (418,20)
 SILENZIO 31: klamka XEN w kolorze inox 180,00 (221,40) + wkładka patentowa 30/45 nikiel 60,00 (73,80) = 240,00 (295,20)

SILENZIO 32 lub SILENZIO 31 z ościeznicą regulowaną drewnianą 54

cena uzależniona od wybranego zakresu regulacji ościeznicy, sprawdź cenę ościeznicy na str. 222

WYMIARY

- przylgowe, S2×H2 w mm: „60”=644×2030, „70”=744×2030, „80”=844×2030, „90”=944×2030
- konstrukcja modelu uniemożliwia jego samodzielne skrócenie
- rysunki techniczne oraz pozostałe wymiary znajdują się w dziale INFORMACJE TECHNICZNE

OPCJE

SZEROKOŚĆ

| | |
|---|----------------|
| szerokość „100” lub „110” – w skrzydle przylgowym „110” należy uwzględnić dopłatę za dodatkowy zawias | 50,00 (61,50) |
| nietypową szerokość – węższe do 5 mm od wymiaru standardowego | 70,00 (86,10) |
| nietypową szerokość, S2 w mm: min. 610 | 95,00 (116,85) |

WYSOKOŚĆ

| | |
|----------------------|-----------------|
| niższe do 60 mm | 50,00 (61,50) |
| niższe powyżej 60 mm | 60,00 (73,80) |
| wyższe do 10 mm | 60,00 (73,80) |
| wyższe do 450 mm | 230,00 (282,90) |

KONSTRUKCJA I WYPOSAŻENIE

- ramiak drewniany
- wypełnienie: płyta wiórowa
- powierzchnia z płyty HDF o grubości 6 mm
- uszczelka w przyldze
- w modelu SILENZIO 31: uszczelka opadająca
- zamek i zawiasy:
 - przylgowe: zamek mechaniczny na wkładkę patentową w kolorze cynk biały, zaczep regulowany w kolorze cynk biały, zawiasy czopowe Ø16, regulowane 3D, wkręcane – 3 szt., w kolorze cynk biały
- wyposażenie dodatkowe:
 - w modelu SILENZIO 32: próg z blachy ze stali nierdzewnej
 - klamka XEN w kolorze inox
 - wkładka patentowa 30/45 nikiel

OPCJE

ZAMEK

| | |
|--|-----------------|
| zmiana położenia zamka i dolnego zawiasu – zalecana do drzwi o nietypowej wysokości | 70,00 (86,10) |
| zmiana zamka: przygotowanie skrzydła drzwiowego pod montaż zamka Klienta | 200,00 (246,00) |
| zmiana zamka w systemie przylgowym: zamek trzpieniowy na wkładkę patentową – w komplecie z ościeznicą z zaczepem regulowanym | 50,00 (61,50) |
| zamek górny trzpieniowy na wkładkę patentową w systemie przylgowym – w komplecie z ościeznicą z zaczepem regulowanym górnym | 50,00 (61,50) |

ZAWIASY

| | |
|------------------|---------------|
| dodatkowy zawias | 20,00 (24,60) |
|------------------|---------------|

DRZWI NA MIARĘ

| | |
|--|----------------|
| dwukolorowe w ramach jednej grupy kolorystycznej | 50% |
| obrzeże CONTRAST | 55,00 (67,65) |
| krawędź SOFT w systemie przylgowym | 95,00 (116,85) |

INNE

| | |
|--|---------------------|
| wizjer panoramiczny 200°, kolor: chrom, chrom satyna, mosiądz, patyna, biały, czarny mat | 150,00 (184,50) |
| wzmocnienie pod samozamykacz nawierzchniowy | 45,00 (55,35) |
| wzmocnienie dwustronne panelem z blachy ze stali nierdzewnej poziome o wysokości 170 mm | 450,00 (553,50) |
| wzmocnienie dwustronne panelem z blachy ze stali nierdzewnej nietypowe | wycena indywidualna |

WARIANTY OŚCIEŻNIC

- stała: drewniana 54 (s. 215)
- regulowana: drewniana 54 (s. 222)

Istnieje możliwość zamówienia drzwi technicznych w wymiarze „inwestycyjnym” czyli o wymiarze W=900 mm przy drzwiach otwartych pod kątem 90°. O szczegóły zapytaj nasz Dział Handlowy.



DOSTĘPNE KOLORY:

GRUPA PP

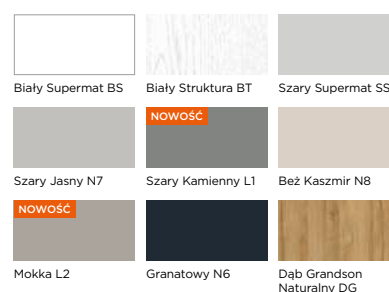

GRUPA CPL

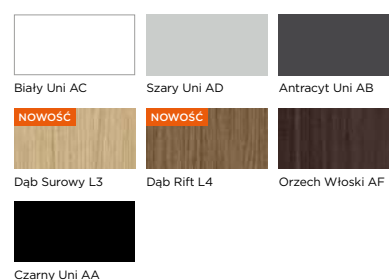

GRUPA CLPL

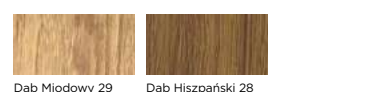

GRUPA FF

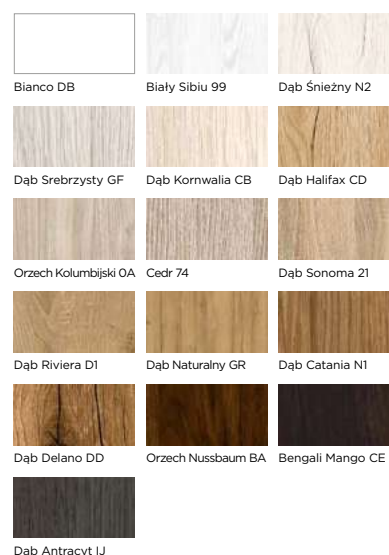

NOWOŚĆ

AKUSTYCZNE SILENZIO 29, PP Beż Kaszmir N8

AKUSTYCZNE SILENZIO 29

POLECANE M.IN. DO: MIESZKAŃ, WEJŚĆ Z HOLU, PRZEJŚĆ Z DOMU DO GARAŻU, BIUR,
SAL SPOTKAŃ, HOSTELI, POMIESZCZEŃ TECHNICZNYCH

WYZNACZ GRANICE DŹWIĘKU

Wyobraź sobie poranek, w którym dźwięki klatki schodowej zostają za drzwiami, a Ty zaczynasz dzień w ciszy własnego mieszkania. SILENZIO 29 to rozwiązanie dla świadomych mieszkańców – tych, którzy chcą cieszyć się prywatnością, nie przepłacając za ponadstandardowe parametry, lecz wciąż spełniając najnowsze wymagania akustyczne nowoczesnego budownictwa.

SILENZIO 29 to drzwi wejściowe do mieszkań zaprojektowane tak, by skutecznie ograniczać hałas z klatki schodowej i przestrzeni wspólnych. Izolacyjność akustyczna na poziomie 29 dB odpowiada aktualnym normom dla zabudowy wielorodzinnej, a grubość skrzydła 40 mm w połączeniu z uszczelką opadającą zapewnia odczuwalną barierę dźwiękową.

Skrzydło składa się z rdzenia z płyty o zoptymalizowanej gęstości, wzmocnionego trwałą, 3-milimetrową płytą HDF odporną na uderzenia i codzienne zużycie, natomiast drewniany ramiak stabilizuje konstrukcję. Ościeżnica drewniana 54 – dostępna w wersji stałej lub regulowanej – pozwala precyzyjnie dopasować drzwi do grubości ściany.

Za bezpieczeństwo odpowiadają zamek wpuszczany, wkładka patentowa, regulowany zaczep, który umożliwia idealne dociśnięcie skrzydła i pewne domknięcie oraz klamka XEN, którą można wymienić na inną z oferty.

SILENZIO 29 jest racjonalnym wyborem dla inwestorów i deweloperów poszukujących optymalnego balansu między ceną a ciszą, bezpieczeństwem i trwałością.

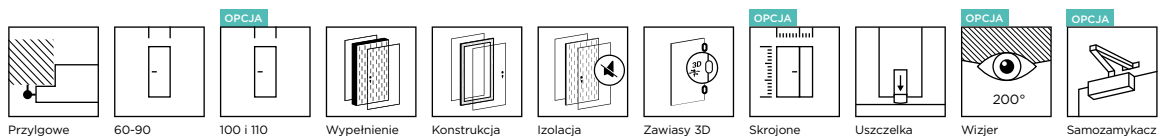

CENNIK DRZWI w zł netto (brutto)

| Grupa kolorystyczna | Przylgowe, cena zestawu skrzydło drzwiowe + ościeźnica stała + wyposażenie dodatkowe |
|---|--|
| laminat HPL | 2742,00 (3372,66) 1640,00 (2017,20) + 870,00 (1070,10) + 232,00 (285,36) |
| PP, CPL, CLPL | 1938,00 (2383,74) 836,00 (1028,28) + 870,00 (1070,10) + 232,00 (285,36) |
| FF | 1780,00 (2189,40) 718,00 (883,14) + 830,00 (1020,90) + 232,00 (285,36) |
| WYPOSAŻENIE DODATKOWE UJĘTE W CENNIKU | |
| klamka XEN w kolorze inox 180,00 (221,40) + wkładka patentowa 28/36 52,00 (63,96) = 232,00 (285,36) | |
| SILENZIO 29 z ościeżnicą regulowaną drewnianą 54 | |
| cena uzależniona od wybranego zakresu regulacji ościeżnicy, sprawdź cenę ościeżnicy na str. 222 | |

WYMIARY

- przylgowe, S2×H2 w mm: „60”=644×2030, „70”=744×2030, „80”=844×2030, „90”=944×2030
- konstrukcja modelu uniemożliwia jego samodzielne skrócenie
- rysunki techniczne oraz pozostałe wymiary znajdują się w dziale INFORMACJE TECHNICZNE

OPCJE

| SZEROKOŚĆ | |
|---|-----------------|
| szerokość „100” lub „110” – w skrzydle przylgowym „110” należy uwzględnić dopłatę za dodatkowy zawias | 50,00 (61,50) |
| nietyпова szerokość – węższe do 5 mm od wymiaru standardowego | 70,00 (86,10) |
| nietyпова szerokość, S2 w mm: min. 610 | 95,00 (116,85) |
| WYSOKOŚĆ | |
| niższe do 60 mm | 50,00 (61,50) |
| niższe powyżej 60 mm | 60,00 (73,80) |
| wyższe do 10 mm | 60,00 (73,80) |
| wyższe do 450 mm | 230,00 (282,90) |

KONSTRUKCJA I WYPOSAŻENIE

- ramiak drewniany
- wypełnienie: płyta wiórowa
- powierzchnia z płyty HDF o grubości 3 mm
- uszczelka opadająca
- zamek i zawiasy:
 - przylgowe: zamek mechaniczny na wkładkę patentową w kolorze cynk biały, zaczep regulowany w kolorze cynk biały, zawiasy czopowe Ø16, regulowane 3D, wkręcane – 3 szt., w kolorze cynk biały
- wyposażenie dodatkowe:
 - klamka XEN w kolorze inox
 - wkładka patentowa 28/36 nikiel

OPCJE

| ZAMEK | |
|--|---------------------|
| zmiana położenia zamka i dolnego zawiasu – zalecana do drzwi o nietyповej wysokości | 70,00 (86,10) |
| zmiana zamka: przygotowanie skrzydła drzwiowego pod montaż zamka Klienta | 200,00 (246,00) |
| zmiana zamka w systemie przylgowym: zamek trzpieniowy na wkładkę patentową – w komplecie z ościeżnicą z zaczepem regulowanym | 50,00 (61,50) |
| zamek górny trzpieniowy na wkładkę patentową w systemie przylgowym – w komplecie z ościeżnicą z zaczepem regulowanym górnym | 50,00 (61,50) |
| ZAWIASY | |
| dodatkowy zawias | 20,00 (24,60) |
| DRZWI NA MIARĘ | |
| dwukolorowe w ramach jednej grupy kolorystycznej | 50% |
| obrzeże CONTRAST | 55,00 (67,65) |
| krawędź SOFT w systemie przylgowym | 95,00 (116,85) |
| INNE | |
| wizjer panoramiczny 200°, kolor: chrom, chrom satyna, mosiądz, patyna, biały, czarny mat | 150,00 (184,50) |
| wzmocnienie pod samozamykacz nawierzchniowy | 45,00 (55,35) |
| wzmocnienie dwustronne panelem z blachy ze stali nierdzewnej poziome o wysokości 170 mm | 450,00 (553,50) |
| wzmocnienie dwustronne panelem z blachy ze stali nierdzewnej nietyповe | wycena indywidualna |

WARIANTY OŚCIEŻNIC

- stała: drewniana 54 (s. 215)
- regulowana: drewniana 54 (s. 222)

Istnieje możliwość zamówienia drzwi technicznych w wymiarze „inwestycyjnym” czyli o wymiarze W=900 mm przy drzwiach otwartych pod kątem 90°. O szczegóły zapytaj nasz Dział Handlowy.



DOSTĘPNE KOLORY:

GRUPA PP

| | | |
|------------------------|---------------------------------|---------------------------|
| Biały Supermat BS | Biały Struktura BT | Szary Supermat SS |
| Szary Jasny N7 | NOWOŚĆ Szary Kamienny L1 | Beż Kaszmir N8 |
| NOWOŚĆ Mokka L2 | Granatowy N6 | Dąb Grandson Naturalny DG |

GRUPA CPL

| | | |
|-----------------------------|---------------------------|------------------|
| Biały Uni AC | Szary Uni AD | Antracyt Uni AB |
| NOWOŚĆ Dąb Surowy L3 | NOWOŚĆ Dąb Rift L4 | Orzech Włoski AF |
| Czarny Uni AA | | |

GRUPA CLPL

| | |
|----------------|-------------------|
| Dąb Miodowy 29 | Dąb Hiszpański 28 |
|----------------|-------------------|

GRUPA FF

| | | |
|-----------------------|--------------------|------------------|
| Bianco DB | Biały Sibiu 99 | Dąb Śnieżny N2 |
| Dąb Srebrzysty GF | Dąb Kornwalia CB | Dąb Halifax CD |
| Orzech Kolumbijski OA | Cedr 74 | Dąb Sonoma 21 |
| Dąb Riviera D1 | Dąb Naturalny GR | Dąb Catania N1 |
| Dąb Delano DD | Orzech Nussbaum BA | Bengali Mango CE |
| Dąb Antracyt IJ | | |

Ościeżnica regulowana DIN, Opaska DIN PLUS RETRO, CPL Biały Uni AC



OŚCIEŻNICE
I AKCESORIA

OŚCIEŻNICA STAŁA DREWNIANA 44

DO DRZWI ELEGANTE, PRESTIGE, BASIC, SOLID PLUS



Ościeżnica do systemu bezprzylgowego SMART i SIMPLE



OPCJA
Ościeżnica w wersji „tunel”

Ościeżnica stała drewniana jest produkowana z drewna iglastego o stałej szerokości 90 mm lub 100 mm w przypadku ościeżnicy w systemie SMART i SIMPLE. Standardowo elementy ościeżnicy są połączone pod kątem 45 stopni. Dostępna w wersji wykończonej wybranym dekolorem. Kompletna ościeżnica składa się z dwuelementowej bazy oraz belki górnej. Ościeżnica może zostać wykonana zarówno w wersji z felcem, jak i w formie tunelowej.

CENNIK OŚCIEŻNICY w zł netto (brutto)

| Grupa kolorystyczna | Przylgowe | | Bezprzylgowe SMART | Bezprzylgowe SIMPLE | |
|---------------------|-------------------------------|-----------------|-------------------------------|---------------------|-------------------|
| | do ELEGANTE, PRESTIGE i BASIC | do SOLID PLUS | do ELEGANTE, PRESTIGE i BASIC | do SOLID PLUS | |
| PP, CPL, CLPL | 510,00 (627,30) | 590,00 (725,70) | 615,00 (756,45) | 920,00 (1131,60) | 1190,00 (1463,70) |
| FF, LAK | 475,00 (584,25) | 552,00 (678,96) | 580,00 (713,40) | 885,00 (1088,55) | 1152,00 (1416,96) |

WYMIARY

- przylgowe, W×H1 w mm: „60”=602×2017, „70”=702×2017, „80”=802×2017, „90”=902×2017
- bezprzylgowe SMART lub SIMPLE, W×H1 w mm: „60”=601×2017, „70”=701×2017, „80”=801×2017, „90”=901×2017
- rysunki techniczne oraz pozostałe wymiary znajdują się w dziale INFORMACJE TECHNICZNE

OPCJE

SZEROKOŚĆ

szerokość „100” lub „110” - w systemie przylgowym należy uwzględnić dopłatę za dodatkowy zawias 25%

szerokość „100” lub „110” w systemie bezprzylgowym - cena ościeżnicy przylgowej plus dopłata 25% plus dopłata za system:

| | |
|---------------------------------------|-----------------|
| - SMART | 105,00 (129,15) |
| - SIMPLE do ELEGANTE, PRESTIGE, BASIC | 410,00 (504,30) |
| - SIMPLE do SOLID PLUS | 600,00 (738,00) |
| nietyпова szerokość, W w mm: min. 601 | 60,00 (73,80) |

WYSOKOŚĆ

| | |
|-----------------|---------------|
| niższa | 50,00 (61,50) |
| wyższa do 10 mm | 60,00 (73,80) |

KONSTRUKCJA I WYPOSAŻENIE

- konstrukcja z drewna iglastego o szerokości:
 - przylgowe: 90 mm
 - bezprzylgowe: 100 mm
- zaczep i zawiasy:
 - przylgowe: zaczep R1.5, zawiasy czopowe wkręcane - 2 szt., w szer. „90” - 3 szt., w kolorze cynk biały (gr. kol. FF, LAK) lub nikiel (gr. kol. PP, CPL, CLPL)
 - przylgowe do drzwi SOLID PLUS: zaczep dolny i górny regulowane, zawiasy czopowe Ø16, regulowane 3D, wkręcane - 3 szt., w kolorze cynk biały
 - bezprzylgowe SMART do drzwi ELEGANTE, PRESTIGE i BASIC: zaczep z wyslizgiem, zawiasy szczelinowe - 3 szt., w kolorze cynk biały
 - bezprzylgowe SIMPLE do drzwi ELEGANTE, PRESTIGE i BASIC: zaczep zamka magnetycznego (B), zawiasy ukryte - 2 szt., w kolorze chrom
 - bezprzylgowe SIMPLE do drzwi SOLID PLUS: zaczep z wyslizgiem, zaczep górny, zawiasy ukryte - 3 szt., w kolorze chrom
- uszczelka
- zestaw montażowy

OPCJE

ZACZEP

| | |
|--|-----------------|
| zmiana położenia zaczepu i dolnego zawiasu - zalecana do drzwi o nietypowej wysokości | 70,00 (86,10) |
| zmiana zaczepu w systemie przylgowym: zaczep listwowy - w komplecie ze skrzydłem drzwiowym z zamkiem listwowym | 120,00 (147,60) |
| zmiana zaczepu w systemie przylgowym: zaczep regulowany - w komplecie ze skrzydłem z zamkiem trzpieniowym | 70,00 (86,10) |
| zaczep górny regulowany w systemie przylgowym - w komplecie ze skrzydłem drzwiowym z zamkiem górnym trzpieniowym | 70,00 (86,10) |
| przygotowanie pod montaż elektrozaczepu w systemie przylgowym | 50,00 (61,50) |

ZAWIASY

| | |
|---|-----------------|
| dodatkowy zawias: | |
| - w systemie przylgowym | 20,00 (24,60) |
| - w systemie bezprzylgowym SMART | 20,00 (24,60) |
| - w systemie bezprzylgowym SIMPLE | 190,00 (233,70) |
| - wahadłowy SWING | 20,00 (24,60) |
| zmiana koloru zawiasów w systemie SIMPLE z chrom na biały, czarny lub złoty | bez dopłaty |
| zmiana zawiasów w systemie przylgowym BASIC: zawiasy czopowe Ø16, regulowane 3D, wkręcane - w komplecie ze skrzydłem z zawiasami 3D | 40,00 (49,20) |

DRZWI NA MIARĘ

| | |
|--|-----------------|
| wersja „tunel” | bez dopłaty |
| skośne - indywidualna ocena możliwości wykonania | 500,00 (615,00) |
| dwuskrzydłowe - w SMART i SIMPLE należy uwzględnić dopłatę za system, szczegóły na str. 27 | 25% |
| do wahadłowych SWING | 130,00 (159,90) |

INNE

| | |
|---------------------------------------|-----------------|
| próg drewniany surowy z uszczelką | 80,00 (98,40) |
| próg z blachy nierdzewnej z uszczelką | 100,00 (123,00) |

DOSTĘPNE KOLORY:

GRUPA PP

| | | |
|---------------------------|------------------------------------|---------------------------|
| Biały Supermat BS | Biały Struktura BT | Szary Supermat SS |
| Szary Jasny N7 | NOWOŚĆ Szary Kamienny L1 | Beż Kaszmir N8 |
| NOWOŚĆ Mokka L2 | Granatowy N6 | Dąb Grandson Naturalny DG |

GRUPA CPL

| | | |
|--------------------------------|------------------------------|------------------|
| Biały Uni AC | Szary Uni AD | Antracyt Uni AB |
| NOWOŚĆ Dąb Surowy L3 | NOWOŚĆ Dąb Rift L4 | Orzech Włoski AF |
| Czarny Uni AA | Złoty Mat N4 | Srebrny Mat N5 |

GRUPA CLPL

| | |
|----------------|-------------------|
| Dąb Miodowy 29 | Dąb Hiszpański 28 |
|----------------|-------------------|

GRUPA FF

| | | |
|-----------------------|--------------------|------------------|
| Bianco DB | Biały Sibiu 99 | Dąb Śnieżny N2 |
| Dąb Srebrzysty GF | Dąb Kornwalia CB | Dąb Halifax CD |
| Orzech Kolumbijski OA | Cedr 74 | Dąb Sonoma 21 |
| Dąb Riviera D1 | Dąb Naturalny GR | Dąb Catania N1 |
| Dąb Delano DD | Orzech Nussbaum BA | Bengali Mango CE |
| Dąb Antracyt IJ | | |

GRUPA LAK

| | | |
|----------------------|----------------|----------------|
| Biały O3 | Dąb Bielony O8 | Dąb Srebrny 2C |
| Wiąz Skandynawski 2D | | |

OŚCIEŻNICA STAŁA DREWNIANA 54

DO DRZWI SILENZIO, SILENZIO HAL, PPOŻ. SILENZIO HAL

NOWOŚĆ

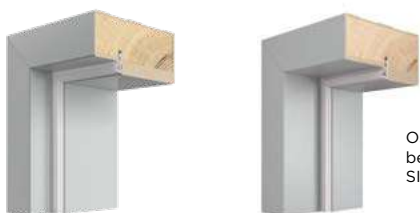

Ościeżnica do systemu bezprzylgowego SIMPLE

Ościeżnica stała drewniana jest produkowana z drewna iglastego o stałej szerokości 100 mm. Standardowo elementy ościeżnicy są połączone pod kątem 45 stopni. Dostępna w wersji wykończonej wybranym dekolorem. Kompletna ościeżnica składa się z dwuelementowej bazy oraz belki górnej. Ościeżnica może zostać wykonana zarówno w wersji przylgowej i bezprzylgowej.

CENNIK OŚCIEŻNICY w zł netto (brutto)

| Grupa kolorystyczna | Przylgowe | | | Bezprzylgowe SIMPLE | |
|---------------------|--|--------------------------|-----------------------------|---------------------|--------------------------|
| | do SILENZIO HAL 32, SILENZIO 46/32/31/29 | do PPOŻ. SILENZIO HAL 32 | do SILENZIO 43, SILENZIO 42 | do SILENZIO HAL 32 | do PPOŻ. SILENZIO HAL 32 |
| PP, CPL, CLPL | 870,00 (1070,10) | 1110,00 (1365,30) | 936,00 (1151,28) | 2187,00 (2690,01) | 2427,00 (2985,21) |
| FF | 830,00 (1020,90) | 1070,00 (1316,10) | 896,00 (1102,08) | 2147,00 (2640,81) | 2387,00 (2936,01) |

WYMIARY

- przylgowe, W×H1 w mm: „60”=600×2017, „70”=700×2017, „80”=800×2017, „90”=900×2017
- bezprzylgowe SIMPLE, W×H1 w mm: „60”=598×2017, „70”=698×2017, „80”=798×2017, „90”=898×2017
- rysunki techniczne oraz pozostałe wymiary znajdują się w dziale INFORMACJE TECHNICZNE

OPCJE

| SZEROKOŚĆ | |
|--|-------------------|
| szerokość „100” i „110” – w systemie przylgowym należy uwzględnić dopłatę za dodatkowy zawias | 25% |
| szerokość „100” lub „110” w systemie bezprzylgowym – cena ościeżnicy przylgowej plus dopłata 25% plus dopłata za system: | |
| – SIMPLE do SILENZIO HAL 32 i PPOŻ. SILENZIO HAL 32 | 1317,00 (1619,91) |
| nietyпова szerokość – W w mm: min. 598 | 60,00 (73,80) |
| WYSOKOŚĆ | |
| niższa | 50,00 (61,50) |
| wyższa do 10 mm | 60,00 (73,80) |
| wyższa do 450 mm – w ościeżnicy wyższej od 110 mm należy uwzględnić dopłatę za dodatkowy zawias | 140,00 (172,20) |

KONSTRUKCJA I WYPOSAŻENIE

- konstrukcja z drewna iglastego o szerokości 100 mm
- zaczep i zawiasy:
 - przylgowe do drzwi SILENZIO 46, PPOŻ. SILENZIO HAL 32, SILENZIO HAL 32: zaczep regulowany w kolorze cynk biały, zawiasy czopowe Ø20, regulowane 3D, wkręcane – 3 szt., w kolorze cynk biały
 - przylgowe do drzwi SILENZIO 43 i SILENZIO 42: zaczep regulowany w kolorze cynk biały, zawiasy czopowe Ø20, regulowane 3D, wkręcane – 4 szt., w kolorze cynk biały
 - przylgowe do drzwi SILENZIO 32, SILENZIO 31 i SILENZIO 29: zaczep regulowany w kolorze cynk biały, zawiasy czopowe Ø16, regulowane 3D, wkręcane – 3 szt., w kolorze cynk biały
 - bezprzylgowe SIMPLE do drzwi PPOŻ. SILENZIO HAL 32, SILENZIO HAL 32: zaczep z wyżłogiem, zawiasy ukryte wzmacniacze – 3 szt., w kolorze chrom
- uszczelka akustyczna
- uszczelki przeciwpożarowe w ościeżnicy PPOŻ. EI30 i EI60
- uszczelki dymoszczelne w ościeżnicy PPOŻ. EI30 i EI60 do drzwi dymoszczelnych
- zestaw montażowy

OPCJE

| ZACZEP | |
|--|-------------------|
| zmiana położenia zaczepu i dolnego zawiasu – zalecana do drzwi o nietypowej wysokości | 70,00 (86,10) |
| zmiana zaczepu w systemie przylgowym: zaczep zamka elektrycznego PPOŻ. | 200,00 (246,00) |
| zaczep górny regulowany w systemie przylgowym – w komplecie ze skrzydłem drzwiowym z zamkiem górnym trzpieniowym | 70,00 (86,10) |
| przygotowanie pod montaż elektrozaczepek w systemie przylgowym | 50,00 (61,50) |
| elektrozaczep ppoż. 447 FIRE awersyjny NC (podanie napięcia otwiera elektrozaczep), 6-12V AC/DC, 12V DC 100% ED lub 24V DC 100% ED | 1420,00 (1746,60) |
| elektrozaczep ppoż. 447 RR FIRE z kontaktem monitorującym stan zamknięcia drzwi, awersyjny NC (podanie napięcia otwiera elektrozaczep), 6-12V AC/DC, 12V DC 100% ED lub 24V DC 100% ED | 2500,00 (3075,00) |
| elektrozaczep ppoż. LUCKY FIRE 448 z kontaktem monitorującym stan zamknięcia drzwi, awersyjny NC (podanie napięcia otwiera elektrozaczep), 12-24V DC 100% ED | 1850,00 (2275,50) |
| ZAWIASY | |
| dodatkowy zawias: | |
| – w systemie przylgowym | 66,00 (81,18) |
| – w systemie bezprzylgowym SIMPLE | 420,00 (516,60) |
| zmiana koloru zawiasów w systemie SIMPLE z chrom na biały, czarny lub złoty | bez dopłaty |
| DRZWI NA MIARĘ | |
| dwuskrzydłowe – w SIMPLE należy uwzględnić dopłatę za system, szczegóły na str. 27 | 25% |
| INNE | |
| próg drewniany surowy z uszczelką | 80,00 (98,40) |
| próg z blachy nierdzewnej z uszczelką | 100,00 (123,00) |

DOSTĘPNE KOLORY:

GRUPA PP

| | | |
|------------------------|---------------------------------|---------------------------|
| Biały Supermat BS | Biały Struktura BT | Szary Supermat SS |
| Szary Jasny N7 | NOWOŚĆ Szary Kamienny L1 | Beż Kaszmir N8 |
| NOWOŚĆ Mokka L2 | Granatowy N6 | Dąb Grandson Naturalny DG |

GRUPA CPL

| | | |
|-----------------------------|---------------------------|------------------|
| Biały Uni AC | Szary Uni AD | Antracyt Uni AB |
| NOWOŚĆ Dąb Surowy L3 | NOWOŚĆ Dąb Rift L4 | Orzech Włoski AF |
| Czarny Uni AA | Złoty Mat N4 | Srebrny Mat N5 |

GRUPA CLPL

| | |
|----------------|-------------------|
| Dąb Miodowy 29 | Dąb Hiszpański 28 |
|----------------|-------------------|

GRUPA FF

| | | |
|-----------------------|--------------------|------------------|
| Bianco DB | Biały Sibiu 99 | Dąb Śnieżny N2 |
| Dąb Srebrzysty GF | Dąb Kornwalia CB | Dąb Halifax CD |
| Orzech Kolumbijski OA | Cedr 74 | Dąb Sonoma 21 |
| Dąb Riviera D1 | Dąb Naturalny GR | Dąb Catania N1 |
| Dąb Delano DD | Orzech Nussbaum BA | Bengali Mango CE |
| Dąb Antracyt IJ | | |

OŚCIEŻNICA STAŁA MDF

DO DRZWI BRILLIANT, ELEGANTE, PRESTIGE, BASIC



Ościeżnica do systemu bezprzylgowego SMART i SIMPLE

OPCJA

Ościeżnica stała MDF w wersji „tunel”

Ościeżnica jest produkowana z MDF o stałej szerokości 90 mm lub 100 mm w przypadku ościeżnicy w systemie SMART lub SIMPLE. Standardowo elementy ościeżnicy są połączone pod kątem 45 stopni. Kompletna ościeżnica składa się z dwuelementowej bazy oraz belki górnej. Ościeżnica może zostać wykonana zarówno w wersji z felcem, jak i w formie tunelowej.

CENNIK OŚCIEŻNICY w zł netto (brutto)

| Grupa kolorystyczna | Przylgowe | Bezprzylgowe SMART | Bezprzylgowe SIMPLE | |
|---------------------|---|--------------------|---------------------|------------------------------|
| | do BRILLIANT, ELEGANTE, PRESTIGE, BASIC | | do BRILLIANT | do ELEGANTE, PRESTIGE, BASIC |
| PP, CPL, CLPL | 270,00 (332,10) | 375,00 (461,25) | 870,00 (1070,10) | 680,00 (836,40) |
| FF, LAK | 245,00 (301,35) | 350,00 (430,50) | 845,00 (1039,35) | 655,00 (805,65) |

WYMIARY

- przylgowe, WxH1 w mm: „60”=605x2019, „70”=705x2019, „80”=805x2019, „90”=905x2019
- bezprzylgowe SMART lub SIMPLE, WxH1 w mm: „60”=601x2019, „70”=701x2019, „80”=801x2019, „90”=901x2019
- rysunki techniczne oraz pozostałe wymiary znajdują się w dziale INFORMACJE TECHNICZNE

OPCJE

| SZEROKOŚĆ | |
|--|-----------------|
| szerokość „100” lub „110” – w systemie przylgowym należy uwzględnić dopłatę za dodatkowy zawias | 25% |
| szerokość „100” lub „110” w systemie bezprzylgowym – cena ościeżnicy przylgowej plus dopłata 25% plus dopłata za system: | |
| - SMART | 105,00 (129,15) |
| - SIMPLE do BRILLIANT | 600,00 (738,00) |
| - SIMPLE do ELEGANTE, PRESTIGE, BASIC | 410,00 (504,30) |
| nietyпова szerokość – W w mm: min. 601 | 60,00 (73,80) |
| WYSOKOŚĆ | |
| niższa | 50,00 (61,50) |
| wyższa do 10 mm | 60,00 (73,80) |
| wyższa do 470 mm – w ościeżnicy wyższej od 110 mm należy uwzględnić dopłatę za dodatkowy zawias | 140,00 (172,20) |

KONSTRUKCJA I WYPOSAŻENIE

- konstrukcja z MDF o szerokości:
 - przylgowe: 90 mm
 - bezprzylgowe: 100 mm
- zaczep i zawiasy:
 - przylgowe: zaczep R1.5, zawiasy czopowe wkręcane – 2 szt., w szer. „90” – 3 szt., w kolorze cynk biały (gr. kol. FF, LAK) lub nikiel (gr. kol. PP, CPL, CLPL)
 - przylgowe do BRILLIANT: zaczep R1.5, zawiasy BRILLIANT czopowe Ø13,5, wkręcane – 3 szt., w kolorze nikiel
 - bezprzylgowe SMART: zaczep z wysłizgiem, zawiasy szczelinowe – 3 szt., w kolorze cynk biały
 - bezprzylgowe SIMPLE do BRILLIANT: zaczep zamka magnetycznego, zawiasy ukryte – 3 szt., w kolorze chrom
 - bezprzylgowe SIMPLE do ELEGANTE, PRESTIGE, BASIC: zaczep zamka magnetycznego, zawiasy ukryte – 2 szt., w kolorze chrom
- uszczelka
- zestaw montażowy

OPCJE

| ZACZEP | |
|---|-----------------|
| zmiana położenia zaczepu i dolnego zawiasu – zalecana do drzwi o nietypowej wysokości | 70,00 (86,10) |
| zmiana zaczepu w systemie przylgowym: zaczep listwowy – w komplecie ze skrzydłem drzwiowym z zamkiem listwowym | 120,00 (147,60) |
| zmiana zaczepu w systemie przylgowym: zaczep regulowany – w komplecie ze skrzydłem drzwiowym z zamkiem trzpieniowym | 70,00 (86,10) |
| zaczep górny regulowany w systemie przylgowym – w komplecie ze skrzydłem drzwiowym z zamkiem górnym trzpieniowym | 70,00 (86,10) |
| przygotowanie pod montaż elektrozaczeptu w systemie przylgowym | 50,00 (61,50) |
| ZAWIASY | |
| dodatkowy zawias: | |
| - w systemie przylgowym | 20,00 (24,60) |
| - w systemie bezprzylgowym SMART | 20,00 (24,60) |
| - w systemie bezprzylgowym SIMPLE | 190,00 (233,70) |
| - wahadłowy SWING | 20,00 (24,60) |
| zmiana koloru zawiasów BRILLIANT w systemie przylgowym z nikiel na biały, czarny lub złoty | bez dopłaty |
| zmiana koloru zawiasów w systemie SIMPLE z chrom na biały, czarny lub złoty | bez dopłaty |
| zmiana zawiasów w systemie przylgowym: zawiasy czopowe Ø16, regulowane 3D, wkręcane (w komplecie ze skrzydłem z zawiasami 3D) | 40,00 (49,20) |
| DRZWI NA MIARĘ | |
| wersja „tunel” | bez dopłaty |
| skośnie – indywidualna ocena możliwości wykonania | 500,00 (615,00) |
| dwuskrzydłowe – w SMART i SIMPLE należy uwzględnić dopłatę za system, szczegóły na str. 27 | 25% |
| do wahadłowych SWING | 130,00 (159,90) |
| INNE | |
| próg drewniany surowy z uszczelką | 80,00 (98,40) |
| próg z blachy nierdzewnej z uszczelką | 100,00 (123,00) |

DOSTĘPNE KOLORY:

GRUPA PP

| | | |
|-------------------|--------------------|---------------------------|
| Biały Supermat BS | Biały Struktura BT | Szary Supermat SS |
| Szary Jasny N7 | Szary Kamienny L1 | Beż Kaszmir N8 |
| Mokka L2 | Granatowy N6 | Dąb Grandson Naturalny DG |

GRUPA CPL

| | | |
|---------------|--------------|------------------|
| Biały Uni AC | Szary Uni AD | Antracyt Uni AB |
| Dąb Surowy L3 | Dąb Rift L4 | Orzech Włoski AF |
| Czarny Uni AA | Złoty Mat N4 | Srebrny Mat N5 |

GRUPA CLPL

| | |
|----------------|-------------------|
| Dąb Miodowy 29 | Dąb Hiszpański 28 |
|----------------|-------------------|

GRUPA FF

| | | |
|-----------------------|--------------------|------------------|
| Bianco DB | Biały Sibiu 99 | Dąb Śnieżny N2 |
| Dąb Srebrzysty GF | Dąb Kornwalia CB | Dąb Halifax CD |
| Orzech Kolumbijski OA | Cedr 74 | Dąb Sonoma 21 |
| Dąb Riviera D1 | Dąb Naturalny GR | Dąb Catania N1 |
| Dąb Delano DD | Orzech Nussbaum BA | Bengali Mango CE |
| Dąb Antracyt IJ | | |

GRUPA LAK

| | | |
|----------------------|----------------|----------------|
| Biały O3 | Dąb Bielony O8 | Dąb Srebrny 2C |
| Wiąz Skandynawski 2D | | |

AKCESORIA DO OŚCIEŻNIC STAŁYCH

OPASKA STANDARDOWA 60 MM



Opaska standardowa jest produkowana z MDF o stałej szerokości 60 mm. Kompletna opaska składa się z trzech elementów: dwóch pionowych i jednego poziomego.

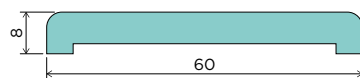

OPASKA STANDARDOWA 80 MM

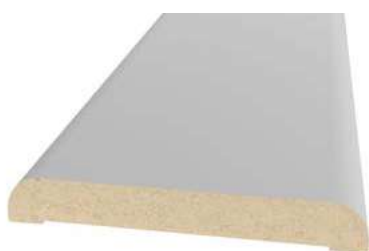

Opaska standardowa jest produkowana z MDF o stałej szerokości 80 mm. Kompletna opaska składa się z trzech elementów: dwóch pionowych i jednego poziomego.

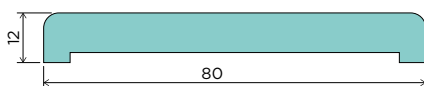

ĆWIERCWAŁEK



Ćwiercwałek jest produkowany z MDF o stałej szerokości 18 mm. Kompletny ćwiercwałek składa się z trzech elementów: dwóch pionowych i jednego poziomego.

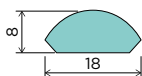

WYMIARY

▪ „90”

CENNIK OPASKI LUB ĆWIERCWAŁKA w zł netto (brutto)

| Grupa kolorystyczna | Opaska standardowa 60 mm | Opaska standardowa 80 mm | Ćwiercwałek |
|---------------------|--------------------------|--------------------------|---------------|
| PP, CPL, CLPL | 65,00 (79,95) | 75,00 (92,25) | 45,00 (55,35) |
| FF, LAK | 45,00 (55,35) | 55,00 (67,65) | 25,00 (30,75) |

OPCJE

| | | |
|-----------------------|-------------------------|--------------------------------|
| SZEROKOŚĆ | szerość „100” lub „110” | 2 komplety wersji standardowej |
| WYSOKOŚĆ | wyższe do 470 mm | 100% |
| DRZWI NA MIARĘ | dwuskrzydłowe | 2 komplety wersji standardowej |

DOSTĘPNE KOLORY:

GRUPA PP

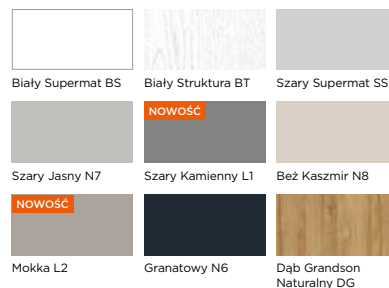

GRUPA CPL

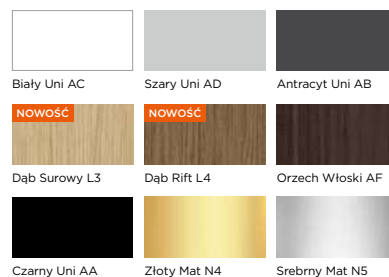

GRUPA CLPL



GRUPA FF

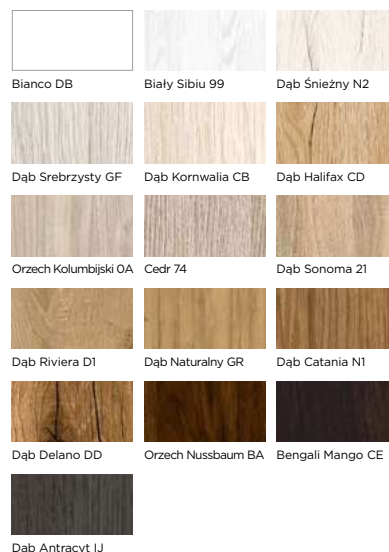

GRUPA LAK

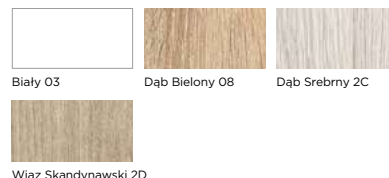

AKCESORIA DO OŚCIEŻNIC STAŁYCH

NAŚWIETLE I DOŚWIETLE



Naświetla górne i doświetla boczne to doskonale rozwiązania dające więcej światła w pomieszczeniu. Doświetle boczne sprawdzi się szczególnie jako zabudowa w przypadku szerokiego przejścia, a naświetle górne to eleganckie rozwiązanie, które pozwoli Ci cieszyć się większą ilością światła z góry, jednocześnie tworząc bardzo nowoczesny wygląd.

Naświetle i doświetle są wykonywane na wymiar i dopasowane do ościeżnicy stałej drewnianej 44 lub MDF.

CENNIK NAŚWIETLA w zł netto (brutto)

| Grupa kolorystyczna | do drzwi jednoskrzydłowych „60”-„90”, H3 w mm: od 200 do 1000 | do drzwi dwuskrzydłowych „100”-„200”, H3 w mm: od 200 do 1000 |
|---|---|---|
| szyba: Satin Deco, Lacomat lub Satin Lines | | |
| PP, CPL, CLPL | 512,00 (629,76) | 740,00 (910,20) |
| FF, LAK | 472,00 (580,56) | 690,00 (848,70) |
| szyba: hartowana lub VSG 22.1 satyna lub przezroczysta | | |
| PP, CPL, CLPL | 712,00 (875,76) | 1090,00 (1340,70) |
| FF, LAK | 672,00 (826,56) | 1040,00 (1279,20) |

H3 - wysokość zewnętrzna

CENNIK DOŚWIETLA w zł netto (brutto)

| Grupa kolorystyczna | W2 w mm: od 200 do 1000, H3 standardowe lub niższe | W2 w mm: od 200 do 1000, H3 wyższe (indywidualna ocena możliwości wykonania) |
|---|--|--|
| szyba: hartowana lub VSG 22.1 satyna lub przezroczysta | | |
| PP, CPL, CLPL | 1135,00 (1396,05) | 1569,00 (1929,87) |
| FF, LAK | 1085,00 (1334,55) | 1507,00 (1853,61) |

W2 - szerokość zewnętrzna; H3 - wysokość zewnętrzna

PRZYKŁADOWE KONFIGURACJE

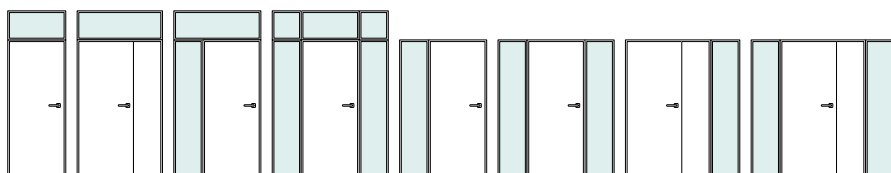

DOSTĘPNE KOLORY:

GRUPA PP

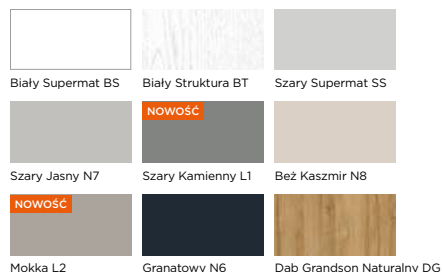

GRUPA CPL

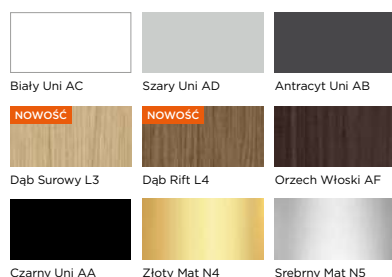

GRUPA CLPL

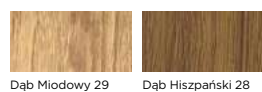

GRUPA FF

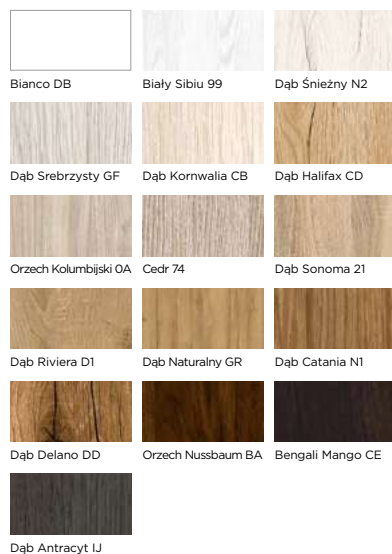

GRUPA LAK

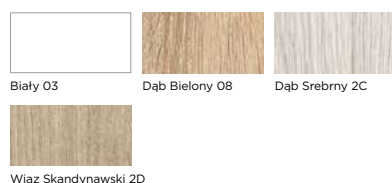

Zaprezentowane konfiguracje nie wyczerpują możliwości zastosowania naświetli i doświetli. Jeżeli masz pomysł na własny projekt skontaktuj się z nami: info@vivento.pl

OŚCIEŻNICA REGULOWANA ZABUDOWA OŚCIEŻNICY STALOWEJ ZOS

DO DRZWI ELEGANTE, PRESTIGE, BASIC



BEZ-
KONKU-
RENCYJ-
NA

Zabudowa Ościeżnicy Stalowej (ZOS) to innowacyjne rozwiązanie, umożliwiające całkowite **zabudowanie istniejącej ościeżnicy** (stalowej, drewnianej lub z MDF) bez konieczności jej demontażu, który zazwyczaj wiąże się z uszkodzeniem ścian, co oznacza poważny remont całego pomieszczenia.



ZOS w wersji
łączonej



OPCJA

ZOS w wersji
„tunel”

Zastosowanie ZOS pozwala na zabudowanie istniejącej ościeżnicy wraz z całą grubością ściany, np. z płytkami, bez ryzyka ich uszkodzenia, a jednocześnie bez zwężenia skrzydła drzwiowego. Jeżeli na zastanej ościeżnicy zamontowane było skrzydło drzwiowe „80”, to po instalacji Zabudowy Ościeżnicy Stalowej nadal będzie można zawiesić to samo skrzydło drzwiowe o szerokości „80”.

Każda Zabudowa Ościeżnicy Stalowej, jeżeli tylko nie ma krzywizn, ma możliwość regulacji do 20 mm dzięki ruchomemu kątownikowi z opaską 80 mm. Standardowo elementy ościeżnicy są połączone pod

kątem 45 stopni. Na rynku remontowym jest alternatywą dla felcu 20 mm. Produkowana jest w różnych wersjach na dowolną grubość ściany, rozpoczynając od 60 mm. W zakresach regulacji od 240-260 ościeżnica występuje w wersji łączonej z minimum dwóch elementów.

ZOS zmniejsza światło przejścia istniejącej ościeżnicy jedynie o 30 mm!



JAK OBLICZYĆ SZEROKOŚĆ ZOS?

1. mm (szer. w świetle istniejącej ościeżnicy) - 6 mm (luz na montaż) = mm (szerokość zewnętrzna ZOS W2)
2. mm (szer. zewnętrzna ZOS W2) + 32 mm = mm (szerokość w felcu ościeżnicy ZOS W1)
3. mm (szer. w felcu ZOS W1) - 56 mm = mm (szerokość w świetle ościeżnicy ZOS W)

JAK OBLICZYĆ SZEROKOŚĆ SKRZYDŁA DRZWIOWEGO DO ZOS?

1. mm (szer. w felcu ościeżnicy ZOS W1) - 8 mm = mm (szerokość w felcu skrzydła drzwiowego S1)
2. mm (szer. w felcu skrzydła drzwiowego S1) + 26 mm = mm (szerokość całkowita skrzydła drzwiowego S2)

JAK OBLICZYĆ WYSOKOŚĆ SKRZYDŁA DRZWIOWEGO DO ZOS?

1. mm (wys. w świetle istniejącej ościeżnicy) - 3 mm (luz na montaż) = mm (wysokość zewnętrzna ościeżnicy ZOS H3)
2. mm (wys. zewnętrzna ościeżnicy ZOS H3) + 16 mm = mm (wysokość w felcu ościeżnicy ZOS)
3. mm (wys. w felcu ościeżnicy ZOS) - 4 mm (luz pomiędzy skrzydłem a ościeżnicą) - od 7 mm do 15 mm (luz pomiędzy skrzydłem drzwiowym a poziomem podłogi) = mm (wysokość w felcu skrzydła drzwiowego)
4. mm (wys. w felcu skrzydła drzwiowego) + 13 mm = mm (wysokość całkowita skrzydła drzwiowego H2)

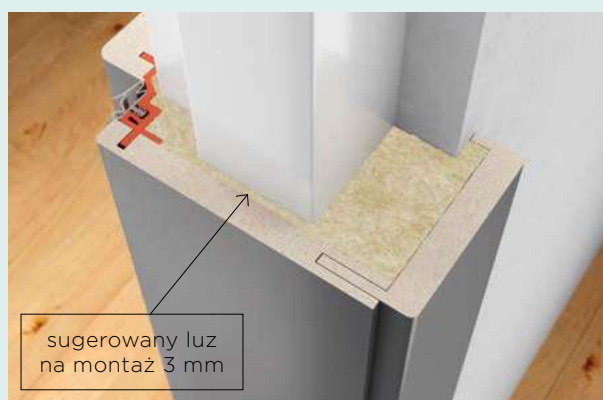
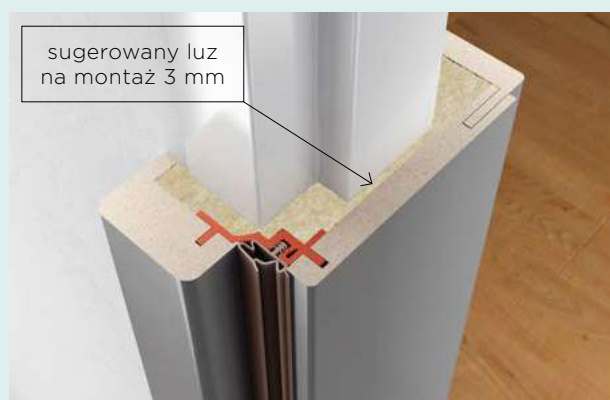

Zabudowa Ościeżnicy Stalowej to rozwiązanie, które pozwala zapomnieć o problemach związanych z: nietypowym rozstawem zawiasów w istniejącej ościeżnicy, niestandardowym położeniem zaczepu lub jego wymiaru oraz często występującym nietypowym wymiarem wrębu (felca). Szybki i bezproblemowy montaż wykonuje się na istniejącej ościeżnicy, w której należy jedynie usunąć dotychczasowe zawiasy, ale tylko wtedy, gdy wystają poza obris szpalety.

Ościeżnica może zostać wyprodukowana także na dowolną szerokość. Dzięki temu nie ma ograniczenia w jej stosowaniu przy ościeżnicach istniejących, które są mocno wykrzywione; umożliwia niwelację nawet 6 mm krzywizny. Jeżeli zastana ościeżnica w okresie eksploatacji nie wykrzywiła się lub wykrzywiła się w obrębie 6 mm, nie ma przeciwwskazań do zamontowania standardowej Zabudowy Ościeżnicy Stalowej i zawieszenia na niej typowego skrzydła drzwiowego. Standardową ZOS „80” można zamontować w świetle istniejącej ościeżnicy o wymiarze w przedziale od 794 mm do 800 mm.

Większe niż 6 mm krzywizny wymagają zamówienia ZOS na indywidualny wymiar. Wtedy należy pamiętać o tym, że skrzydło drzwiowe również powinno zostać odpowiednio dopasowane do wymiaru Zabudowy Ościeżnicy Stalowej.

Innym rozwiązaniem przy krzywiznach powyżej 6 mm może być demontaż jednego elementu pionowego istniejącej ościeżnicy, co umożliwi zamontowanie standardowej ZOS i standardowego skrzydła drzwiowego.

Zabudowa Ościeżnicy Stalowej może również zostać wykonana w formie tunelu.

ZOS, tak jak każda inna ościeżnica z oferty, może zostać wyprodukowana na nietypową szerokość, co umożliwi zastosowanie tego rozwiązania bez względu na stan dotychczasowych ościeżnic. Wspomniane wcześniej 6 mm tolerancji krzywizny jest zarazem sugerowanym luzem na montaż (po 3 mm na każdą stronę).

Aby sprawdzić możliwość montażu standardowej ZOS, należy zmierzyć szerokość i wysokość istniejącej ościeżnicy w świetle. Pomiaru szerokości należy dokonać w czterech miejscach: na wysokości zawiasów dolnych, górnych, zamka oraz progu. Wysokość w świetle należy zmierzyć w trzech miejscach: w narożnikach oraz na środku szerokości istniejącej ościeżnicy. Dodatkowo należy sprawdzić kąty proste w narożnikach górnych i dolnych dotychczasowej futryny. Taki pomiar pozwala stwierdzić lub wykluczyć krzywiznę istniejącej ościeżnicy.

Do każdej Zabudowy Ościeżnicy Stalowej załączona jest szczegółowa instrukcja montażu z dodatkowym opisem poszczególnych elementów składowych kompletu.

CENNIK OŚCIEŻNICY w zł netto (brutto)

| | Zakres regulacji min-maks. w mm | Przylgowe | |
|------------|---------------------------------|---------------------|---------------------|
| | | PP, CPL, CLPL | FF, LAK |
| 2 elementy | 60-80 | 610,00 (750,30) | 530,00 (651,90) |
| | 80-100 | | |
| | 100-120 | 560,00 (688,80) | 490,00 (602,70) |
| | 120-140 | | |
| | 140-160 | 580,00 (713,40) | 510,00 (627,30) |
| | 160-180 | | |
| | 180-200 | 610,00 (750,30) | 530,00 (651,90) |
| | 200-220 | | |
| | 220-240 | 640,00 (787,20) | 550,00 (676,50) |
| | 240-260 | | |
| 3 elementy | 260-280 | 680,00 (836,40) | 580,00 (713,40) |
| | 280-300 | | |
| | 300-320 | 710,00 (873,30) | 600,00 (738,00) |
| | 320-340 | | |
| | 340-360 | 740,00 (910,20) | 620,00 (762,60) |
| | 360-380 | | |
| 4 elementy | 380-400 | 780,00 (959,40) | 650,00 (799,50) |
| | 400-420 | | |
| | 420-440 | 840,00 (1033,20) | 700,00 (861,00) |
| | 440-460 | | |
| | 460-480 | 900,00 (1107,00) | 750,00 (922,50) |
| | 480-500 | | |
| | 500-520 | 960,00 (1180,80) | 800,00 (984,00) |
| | 520-540 | | |
| | 540-560 | 1020,00 (1254,60) | 850,00 (1045,50) |
| | 560-580 | | |
| 580-600 | 1080,00 (1328,40) | 900,00 (1107,00) | |
| | kolejne zakresy | wycena indywidualna | wycena indywidualna |

WYMIARY

- system przylgowy, W×H1 w mm: W w mm: „60”=570×2000, „70”=670×2000, „80”=770×2000, „90”=870×2000

OPCJE

| SZEROKOŚĆ | |
|---|---------------|
| szerokość „100” lub „110” - w systemie przylgowym należy uwzględnić dopłatę za dodatkowy zawias | 25% |
| nietyпова szerokość - W w mm: min. 500 | 80,00 (98,40) |
| WYSOKOŚĆ | |
| niższa | 50,00 (61,50) |
| wyższa do 45 mm | 60,00 (73,80) |

KONSTRUKCJA I WYPOSAŻENIE

- konstrukcja z MDF
- zaczep i zawiasy:
 - system przylgowy: zaczep R1.5, zawiasy czopowe wkręcane - 2 szt., w szer. „90” - 3 szt., w kolorze cynk biały
- uszczelka
- zestaw montażowy

OPCJE

| ZACZEP | |
|---|-----------------|
| zmiana położenia zaczepu i dolnego zawiasu - zalecana do drzwi o nietypowej wysokości | 70,00 (86,10) |
| ZAWIASY | |
| dodatkowy zawias | 20,00 (24,60) |
| DRZWI NA MIARĘ | |
| wersja „tunel” | bez dopłaty |
| dwuskrzydłowe | 25% |
| INNE | |
| próg drewniany surowy z uszczelką | 80,00 (98,40) |
| próg z blachy nierdzewnej z uszczelką | 100,00 (123,00) |
| komplet kątownika na jedną stronę ościeżnicy: | |
| - gr. kol. PP, CPL, CLPL | 190,00 (233,70) |
| - gr. kol. FF | 160,00 (196,80) |
| komplet kątownika +20 mm na jedną stronę ościeżnicy: | |
| - gr. kol. PP, CPL, CLPL | 220,00 (270,60) |
| - gr. kol. FF | 180,00 (221,40) |

DOSTĘPNE KOLORY:

GRUPA PP



| | | |
|-------------------|--------------------|---------------------------|
| | | |
| Biały Supermat BS | Biały Struktura BT | Szary Supermat SS |
| | | |
| Szary Jasny N7 | Szary Kamienny L1 | Beż Kaszmir N8 |
| | | |
| Mokka L2 | Granatowy N6 | Dąb Grandson Naturalny DG |

GRUPA CPL



| | | |
|---------------|--------------|------------------|
| | | |
| Biały Uni AC | Szary Uni AD | Antracyt Uni AB |
| | | |
| Dąb Surowy L3 | Dąb Rift L4 | Orzech Włoski AF |
| | | |
| Czarny Uni AA | | |

GRUPA CLPL



| | |
|----------------|-------------------|
| | |
| Dąb Miodowy 29 | Dąb Hiszpański 28 |

GRUPA FF



| | | |
|-----------------------|--------------------|------------------|
| | | |
| Bianco DB | Biały Sibiu 99 | Dąb Śnieżny N2 |
| | | |
| Dąb Srebrzysty GF | Dąb Kornwalia CB | Dąb Halifax CD |
| | | |
| Orzech Kolumbijski OA | Cedr 74 | Dąb Sonoma 21 |
| | | |
| Dąb Riviera D1 | Dąb Naturalny GR | Dąb Catania N1 |
| | | |
| Dąb Delano DD | Orzech Nussbaum BA | Bengali Mango CE |
| | | |
| Dąb Antracyt IJ | | |

GRUPA LAK



| | | |
|----------------------|----------------|----------------|
| | | |
| Biały 03 | Dąb Bielony 08 | Dąb Srebrny 2C |
| | | |
| Wiąz Skandynawski 2D | | |

CENNA INFORMACJA

Do skrzydeł drzwiowych montowanych na ZOS zalecamy montaż klamek na długim, wąskim szyldzie. Ma to związek ze zmniejszeniem szerokości w świetle ościeżnicy o 30 mm bez zmiany szerokości skrzydła drzwiowego.



OŚCIEŻNICA REGULOWANA DREWNIANA 54

NOWOŚĆ

DO DRZWI SOLID PLUS, SILENZIO, SILENZIO HAL I PPOŻ. SILENZIO HAL



Ościeżnica regulowana drewniana 54 do systemu bezprzylgowego SIMPLE

Ościeżnica regulowana drewniana jest wykonana na bazie ościeżnicy stałej drewnianej o grubości 54 mm i szerokości 100 mm z dwucentymetrową regulacją na kątowniku i desce grubości 22 mm wykonanych z MDF. Produkowana na dowolną grubość ściany, rozpoczynając od 85 mm. Standardowo elementy ościeżnicy są połączone pod kątem 45 stopni.

Ościeżnica może zostać wykonana na dowolną szerokość w świetle, nie mniejszą niż 598 mm. Kompletna ościeżnica składa się z drewnianej bazy i belki, deski MDF (w zakresie regulacji od 125 mm) oraz kątowników regulacyjnych na dwie strony. Ościeżnica może zostać wykonana do systemu przylgowego lub bezprzylgowego SIMPLE.

CENNIK OŚCIEŻNICY w zł netto (brutto)

| Zakres regulacji w mm (min.-maks.) | Przylgowe | | | | | | Bezprzylgowe SIMPLE | | | | | |
|------------------------------------|--|----------------------|--------------------------|----------------------|-----------------------------|----------------------|----------------------|----------------------|----------------------|----------------------|--------------------------|----------------------|
| | do SOLID PLUS, SILENZIO HAL 32, SILENZIO 46/32/31/29 | | do PPOŻ. SILENZIO HAL 32 | | do SILENZIO 43, SILENZIO 42 | | do SOLID PLUS | | do SILENZIO HAL 32 | | do PPOŻ. SILENZIO HAL 32 | |
| | PP, CPL, CLPL | FF | PP, CPL, CLPL | FF | PP, CPL, CLPL | FF | PP, CPL, CLPL | FF | PP, CPL, CLPL | FF | PP, CPL, CLPL | FF |
| 85-105 | 925,00 (1137,75) | 850,00 (1045,50) | 1165,00 (1432,95) | 1090,00 (1340,70) | 991,00 (1218,93) | 916,00 (1126,68) | 1525,00 (1875,75) | 1450,00 (1783,50) | 2242,00 (2757,66) | 2167,00 (2665,41) | 2482,00 (3052,86) | 2407,00 (2960,61) |
| 105-125 | 1010,00 (1242,30) | 905,00 (1113,15) | 1250,00 (1537,50) | 1145,00 (1408,35) | 1076,00 (1323,48) | 971,00 (1194,33) | 1610,00 (1980,30) | 1505,00 (1851,15) | 2327,00 (2862,21) | 2222,00 (2733,06) | 2567,00 (3157,41) | 2462,00 (3028,26) |
| 125-145 | 1210,00 (1488,30) | 995,00 (1223,85) | 1450,00 (1783,50) | 1235,00 (1519,05) | 1276,00 (1569,48) | 1061,00 (1305,03) | 1810,00 (2226,30) | 1595,00 (1961,85) | 2527,00 (3108,21) | 2312,00 (2843,76) | 2767,00 (3403,41) | 2552,00 (3138,96) |
| 145-165 | 1300,00 (1599,00) | 1040,00 (1279,20) | 1540,00 (1894,20) | 1280,00 (1574,40) | 1366,00 (1680,18) | 1106,00 (1360,38) | 1900,00 (2337,00) | 1640,00 (2017,20) | 2617,00 (3218,91) | 2357,00 (2899,11) | 2857,00 (3514,11) | 2597,00 (3194,31) |
| 165-185 | 1410,00 (1734,30) | 1095,00 (1346,85) | 1650,00 (2029,50) | 1335,00 (1642,05) | 1476,00 (1815,48) | 1161,00 (1428,03) | 2010,00 (2472,30) | 1695,00 (2084,85) | 2727,00 (3354,21) | 2412,00 (2966,76) | 2967,00 (3649,41) | 2652,00 (3261,96) |
| 185-205 | 1495,00 (1838,85) | 1145,00 (1408,35) | 1735,00 (2134,05) | 1385,00 (1703,55) | 1561,00 (1920,03) | 1211,00 (1489,53) | 2095,00 (2576,85) | 1745,00 (2146,35) | 2812,00 (3458,76) | 2462,00 (3028,26) | 3052,00 (3753,96) | 2702,00 (3323,46) |
| 205-225 | 1585,00 (1949,55) | 1190,00 (1463,70) | 1825,00 (2244,75) | 1430,00 (1758,90) | 1651,00 (2030,73) | 1256,00 (1544,88) | 2185,00 (2687,55) | 1790,00 (2201,70) | 2902,00 (3569,46) | 2507,00 (3083,61) | 3142,00 (3864,66) | 2747,00 (3378,81) |
| 225-245 | 1670,00 (2054,10) | 1240,00 (1525,20) | 1910,00 (2349,30) | 1480,00 (1820,40) | 1736,00 (2135,28) | 1306,00 (1606,38) | 2270,00 (2792,10) | 1840,00 (2263,20) | 2987,00 (3674,01) | 2557,00 (3145,11) | 3227,00 (3969,21) | 2797,00 (3440,31) |
| 245-265 | 1760,00 (2164,80) | 1280,00 (1574,40) | 2000,00 (2460,00) | 1520,00 (1869,60) | 1826,00 (2245,98) | 1346,00 (1655,58) | 2360,00 (2902,80) | 1880,00 (2312,40) | 3077,00 (3784,71) | 2597,00 (3194,31) | 3317,00 (4079,91) | 2837,00 (3489,51) |
| 265-285 | 1850,00 (2275,50) | 1330,00 (1635,90) | 2090,00 (2570,70) | 1570,00 (1931,10) | 1916,00 (2356,68) | 1396,00 (1717,08) | 2450,00 (3013,50) | 1930,00 (2373,90) | 3167,00 (3895,41) | 2647,00 (3255,81) | 3407,00 (4190,61) | 2887,00 (3551,01) |
| 285-305 | 1935,00 (2380,05) | 1380,00 (1697,40) | 2175,00 (2675,25) | 1620,00 (1992,60) | 2001,00 (2461,23) | 1446,00 (1778,58) | 2535,00 (3118,05) | 1980,00 (2435,40) | 3252,00 (3999,96) | 2697,00 (3317,31) | 3492,00 (4295,16) | 2937,00 (3612,51) |
| 305-325 | 2025,00 (2490,75) | 1420,00 (1746,60) | 2265,00 (2785,95) | 1660,00 (2041,80) | 2091,00 (2571,93) | 1486,00 (1827,78) | 2625,00 (3228,75) | 2020,00 (2484,60) | 3342,00 (4110,66) | 2737,00 (3366,51) | 3582,00 (4405,86) | 2977,00 (3661,71) |
| 325-345 | 2110,00 (2595,30) | 1470,00 (1808,10) | 2350,00 (2890,50) | 1710,00 (2103,30) | 2176,00 (2676,48) | 1536,00 (1889,28) | 2710,00 (3333,30) | 2070,00 (2546,10) | 3427,00 (4215,21) | 2787,00 (3428,01) | 3667,00 (4510,41) | 3027,00 (3723,21) |
| 345-365 | 2200,00 (2706,00) | 1510,00 (1857,30) | 2440,00 (3001,20) | 1750,00 (2152,50) | 2266,00 (2787,18) | 1576,00 (1938,48) | 2800,00 (3444,00) | 2110,00 (2595,30) | 3517,00 (4325,91) | 2827,00 (3477,21) | 3757,00 (4621,11) | 3067,00 (3772,41) |
| 365-385 | 2330,00 (2865,90) | 1580,00 (1943,40) | 2570,00 (3161,10) | 1820,00 (2238,60) | 2396,00 (2947,08) | 1646,00 (2024,58) | 2930,00 (3603,90) | 2180,00 (2681,40) | 3647,00 (4485,81) | 2897,00 (3563,31) | 3887,00 (4781,01) | 3137,00 (3858,51) |
| 385-405 | 2420,00 (2976,60) | 1625,00 (1998,75) | 2660,00 (3271,80) | 1865,00 (2293,95) | 2486,00 (3057,78) | 1691,00 (2079,93) | 3020,00 (3714,60) | 2225,00 (2736,75) | 3737,00 (4596,51) | 2942,00 (3618,66) | 3977,00 (4891,71) | 3182,00 (3913,86) |
| 405-425 | 2505,00 (3081,15) | 1675,00 (2060,25) | 2745,00 (3376,35) | 1915,00 (2355,45) | 2571,00 (3162,33) | 1741,00 (2141,43) | 3105,00 (3819,15) | 2275,00 (2798,25) | 3822,00 (4701,06) | 2992,00 (3680,16) | 4062,00 (4996,26) | 3232,00 (3975,36) |
| kolejne zakresy | wycena indywidualna | | | | | | | | | | | |

WYMIARY

- przyłgowe: SOLID PLUS, W×H1 w mm: „60”=602×2017, „70”=702×2017, „80”=802×2017, „90”=902×2017
- przyłgowe: SILENZIO HAL 32 i PPOŻ. SILENZIO HAL 32, W×H1 w mm: „60”=600×2017, „70”=700×2017, „80”=800×2017, „90”=900×2017
- bezpryłgowe SIMPLE: SOLID PLUS, W×H1 w mm: „60”=600×2017, „70”=700×2017, „80”=800×2017, „90”=900×2017
- bezpryłgowe SIMPLE: SILENZIO HAL 32 i PPOŻ. SILENZIO HAL 32, W×H1 w mm: „60”=598×2017, „70”=698×2017, „80”=798×2017, „90”=898×2017
- rysunki techniczne oraz pozostałe wymiary znajdują się w dziale INFORMACJE TECHNICZNE

OPCJE

| SZEROKOŚĆ | |
|---|-------------------|
| szerokość „100” lub „110” - w systemie przyłgowym należy uwzględnić dopłatę za dodatkowy zawias | 25% |
| szerokość „100” lub „110” w systemie bezpryłgowym - cena ościeżnicy przyłgowej plus dopłata 25% plus dopłata za system: | |
| - SIMPLE do SOLID PLUS | 600,00 (738,00) |
| - SIMPLE do SILENZIO HAL 32 i PPOŻ. SILENZIO HAL 32 | 1317,00 (1619,91) |
| nietyпова szerokość | 80,00 (98,40) |
| WYSOKOŚĆ | |
| niższa | 50,00 (61,50) |
| wyższa do 10 mm | 60,00 (73,80) |
| wyższa do 450 mm - należy uwzględnić dopłatę za dodatkowy zawias | 230,00 (282,90) |

KONSTRUKCJA I WYPOSAŻENIE

- konstrukcja z drewna iglastego o stałej szerokości 100 mm i deski regulacyjnej z kątownikami z MDF
- zaczep i zawiasy:
 - przyłgowe do drzwi SOLID PLUS: zaczep regulowany dolny, zaczep górny, zawiasy czopowe Ø16, regulowane 3D, wkręcane - 3 szt., w kolorze cynk biały
 - przyłgowe do drzwi SILENZIO 46, PPOŻ. SILENZIO HAL 32, SILENZIO HAL 32: zaczep regulowany, zawiasy czopowe Ø20, regulowane 3D, wkręcane - 3 szt., w kolorze cynk biały
 - przyłgowe do drzwi SILENZIO 43 i SILENZIO 42: zaczep regulowany w kolorze cynk biały, zawiasy czopowe Ø20, regulowane 3D, wkręcane - 4 szt., w kolorze cynk biały
 - przyłgowe do drzwi SILENZIO 32, SILENZIO 31 i SILENZIO 29: zaczep regulowany w kolorze cynk biały, zawiasy czopowe Ø16, regulowane 3D, wkręcane - 3 szt., w kolorze cynk biały
 - bezpryłgowe SIMPLE do drzwi SOLID PLUS: zaczep dolny z wysłizgiem, zaczep górny, zawiasy ukryte - 3 szt., w kolorze chrom
 - bezpryłgowe SIMPLE do drzwi SILENZIO HAL 32 i PPOŻ. SILENZIO HAL 32: zaczep z wysłizgiem, zawiasy ukryte wzmacniane - 3 szt., w kolorze chrom
- uszczelka
- uszczelka akustyczna w ościeżnicy do drzwi SILENZIO i SILENZIO HAL
- uszczelki przeciwpożarowe w ościeżnicy PPOŻ. EI30 i EI60
- uszczelki dymoszczelne w ościeżnicy PPOŻ. EI30 i EI60 do drzwi dymoszczelnych
- zestaw montażowy

OPCJE

| KONSTRUKCJA | |
|--|-------------------|
| opaska kątownika o wysokości 80 mm | bez dopłaty |
| ZACZEP | |
| zmiana położenia zaczepu i dolnego zawiasu - zalecana do drzwi o nietypowej wysokości | 70,00 (86,10) |
| zmiana zaczepu w systemie przyłgowym: zaczep listwowy - w komplecie ze skrzydłem z zamkiem listwowym | 120,00 (147,60) |
| zmiana zaczepu w systemie przyłgowym: zaczep zamka elektrycznego PPOŻ. | 200,00 (246,00) |
| zaczep górny regulowany w systemie przyłgowym - w komplecie ze skrzydłem z zamkiem górnym trzpieniowym | 70,00 (86,10) |
| przygotowanie pod montaż elektrozaczepu w systemie przyłgowym | 50,00 (61,50) |
| elektrozaczep ppoż. 447 FIRE awersyjny NC (podanie napięcia otwiera elektrozaczep), 6-12V AC/DC, 12V DC 100% ED lub 24V DC 100% ED | 1420,00 (1746,60) |
| elektrozaczep ppoż. 447 RR FIRE z kontaktem monitorującym stan zamknięcia drzwi, awersyjny NC (podanie napięcia otwiera elektrozaczep), 6-12V AC/DC, 12V DC 100% ED lub 24V DC 100% ED | 2500,00 (3075,00) |
| elektrozaczep ppoż. LUCKY FIRE 448 z kontaktem monitorującym stan zamknięcia drzwi, awersyjny NC (podanie napięcia otwiera elektrozaczep), 12-24V DC 100% ED | 1850,00 (2275,50) |
| ZAWIASY | |
| dodatkowy zawias: | |
| - w systemie przyłgowym | 66,00 (81,18) |
| - w systemie bezpryłgowym SIMPLE | 420,00 (516,60) |
| zmiana koloru zawiasów w systemie SIMPLE z chrom na biały, czarny lub złoty | bez dopłaty |
| DRZWI NA MIARĘ | |
| dwuskrzydłowe - w SIMPLE należy uwzględnić dopłatę za system, szczegóły na str. 27 | 25% |
| INNE | |
| próg drewniany surowy z uszczelką | 80,00 (98,40) |
| próg z blachy nierdzewnej z uszczelką | 100,00 (123,00) |
| komplet kątownika na jedną stronę ościeżnicy: | |
| - gr. kol. PP, CPL, CLPL | 190,00 (233,70) |
| - gr. kol. FF | 160,00 (196,80) |
| komplet kątownika +20 mm na jedną stronę ościeżnicy: | |
| - gr. kol. PP, CPL, CLPL | 220,00 (270,60) |
| - gr. kol. FF | 180,00 (221,40) |

DOSTĘPNE KOLORY:

GRUPA PP

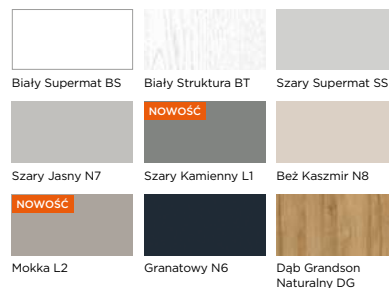

GRUPA CPL

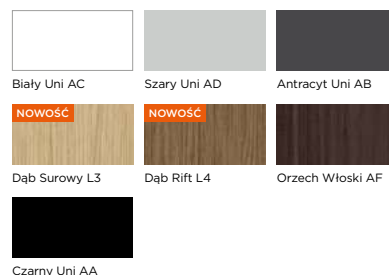

GRUPA CLPL



GRUPA FF

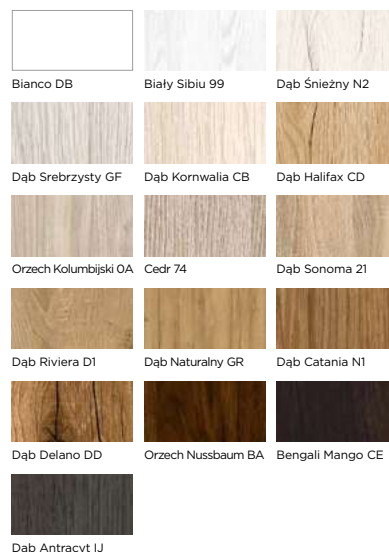

OŚCIEŻNICA REGULOWANA **DIN**

DO DRZWI BRILLIANT, ELEGANTE, PRESTIGE, BASIC



Regulowana ościeżnica DIN wykonywana jest z MDF, produkowana w bardzo szerokim zakresie – od grubości ściany 60 mm w systemie przylgowym oraz od 80 mm w bezprzylgowych systemach SMART i SIMPLE. Standardowe połączenia elementów są pod kątem 45°, a ruchomy kątownik zapewnia płynną regulację w zakresie 20 mm.

Ościeżnica może być wykonana na dowolną szerokość w świetle. Komplet składa się z dwuczęściowej bazy oraz belki górnej wyposażonej w kątowniki montowane po obu stronach. Występuje w wersji z felcem lub jako „tunel” (bez dopłaty). Przy zakresie regulacji 320–340 mm modele z felcem, bezprzylgowe SIMPLE lub SMART i „tunel” dostarczane są jako konstrukcja łączona z co najmniej dwóch segmentów; w ościeżnicach REWERS wersja łączona jest dostępna od zakresu 280–300 mm.

CENNIK OŚCIEŻNICY w zł netto (brutto)

| Zakres regulacji w mm (min-maks.) | Przylgowe | | Bezprzylgowe SMART | | Bezprzylgowe SIMPLE | | | | Przylga odwrócona REWERS | | |
|-----------------------------------|---|----------------------|---------------------|----------------------|----------------------|----------------------|------------------------------|----------------------|--------------------------|----------------------|----------------------|
| | do BRILLIANT, ELEGANTE, PRESTIGE, BASIC | | | | do BRILLIANT | | do ELEGANTE, PRESTIGE, BASIC | | do BASIC | | |
| | PP, CPL, CLPL | FF, LAK | PP, CPL, CLPL | FF, LAK | PP, CPL, CLPL | FF, LAK | PP, CPL, CLPL | FF, LAK | PP, CPL, CLPL | FF, LAK | |
| 60-75 | 460,00 (565,80) | 380,00 (467,40) | - | - | - | - | - | - | - | - | |
| 80-100 | 430,00 (528,90) | 350,00 (430,50) | 535,00 (658,05) | 455,00 (559,65) | 1030,00 (1266,90) | 950,00 (1168,50) | 840,00 (1033,20) | 760,00 (934,80) | 1170,00 (1439,10) | 1090,00 (1340,70) | |
| 100-120 | | | | | | | | | | | |
| 120-140 | 460,00 (565,80) | 380,00 (467,40) | 565,00 (694,95) | 485,00 (596,55) | 1060,00 (1303,80) | 980,00 (1205,40) | 870,00 (1070,10) | 790,00 (971,70) | 1200,00 (1476,00) | 1120,00 (1377,60) | |
| 140-160 | | | | | | | | | | | |
| 160-180 | 510,00 (627,30) | 410,00 (504,30) | 615,00 (756,45) | 515,00 (633,45) | 1110,00 (1365,30) | 1010,00 (1242,30) | 920,00 (1131,60) | 820,00 (1008,60) | 1250,00 (1537,50) | 1150,00 (1414,50) | |
| 180-200 | | | | | | | | | | | |
| 200-220 | 550,00 (676,50) | 440,00 (541,20) | 655,00 (805,65) | 545,00 (670,35) | 1150,00 (1414,50) | 1040,00 (1279,20) | 960,00 (1180,80) | 850,00 (1045,50) | 1290,00 (1586,70) | 1180,00 (1451,40) | |
| 220-240 | | | | | | | | | | | |
| 240-260 | 600,00 (738,00) | 480,00 (590,40) | 705,00 (867,15) | 585,00 (719,55) | 1200,00 (1476,00) | 1080,00 (1328,40) | 1010,00 (1242,30) | 890,00 (1094,70) | 1340,00 (1648,20) | 1220,00 (1500,60) | |
| 260-280 | | | | | | | | | | | |
| 280-300 | 640,00 (787,20) | 520,00 (639,60) | 745,00 (916,35) | 625,00 (768,75) | 1240,00 (1525,20) | 1120,00 (1377,60) | 1050,00 (1291,50) | 930,00 (1143,90) | 1380,00 (1697,40) | 1260,00 (1549,80) | |
| 300-320 | | | | | | | | | | | |
| 320-340 | 700,00 (861,00) | 565,00 (694,95) | 805,00 (990,15) | 670,00 (824,10) | 1300,00 (1599,00) | 1165,00 (1432,95) | 1110,00 (1365,30) | 975,00 (1199,25) | 1440,00 (1771,20) | 1305,00 (1605,15) | |
| 340-360 | | | | | | | | | | | |
| 2 elementy | 360-380 | 760,00 (934,80) | 610,00 (750,30) | 865,00 (1063,95) | 715,00 (879,45) | 1360,00 (1672,80) | 1210,00 (1488,30) | 1170,00 (1439,10) | 1020,00 (1254,60) | 1500,00 (1845,00) | 1350,00 (1660,50) |
| | 380-400 | | | | | | | | | | |
| | 400-420 | 820,00 (1008,60) | 660,00 (811,80) | 925,00 (1137,75) | 765,00 (940,95) | 1420,00 (1746,60) | 1260,00 (1549,80) | 1230,00 (1512,90) | 1070,00 (1316,10) | 1560,00 (1918,80) | 1400,00 (1722,00) |
| | 420-440 | | | | | | | | | | |
| 3 elementy | 440-460 | 880,00 (1082,40) | 710,00 (873,30) | 985,00 (1211,55) | 815,00 (1002,45) | 1480,00 (1820,40) | 1310,00 (1611,30) | 1290,00 (1586,70) | 1120,00 (1377,60) | 1620,00 (1992,60) | 1450,00 (1783,50) |
| | 460-480 | | | | | | | | | | |
| | 480-500 | 940,00 (1156,20) | 760,00 (934,80) | 1045,00 (1285,35) | 865,00 (1063,95) | 1540,00 (1894,20) | 1360,00 (1672,80) | 1350,00 (1660,50) | 1170,00 (1439,10) | 1680,00 (2066,40) | 1500,00 (1845,00) |
| | 500-520 | | | | | | | | | | |
| | 520-540 | 1000,00 (1230,00) | 810,00 (996,30) | 1105,00 (1359,15) | 915,00 (1125,45) | 1600,00 (1968,00) | 1410,00 (1734,30) | 1410,00 (1734,30) | 1220,00 (1500,60) | 1740,00 (2140,20) | 1550,00 (1906,50) |
| | 540-560 | | | | | | | | | | |
| | 560-580 | 1060,00 (1303,80) | 860,00 (1057,80) | 1165,00 (1432,95) | 965,00 (1186,95) | 1660,00 (2041,80) | 1460,00 (1795,80) | 1470,00 (1808,10) | 1270,00 (1562,10) | 1800,00 (2214,00) | 1600,00 (1968,00) |
| | 580-600 | | | | | | | | | | |
| kolejne zakresy | wycena indywidualna | | | | | | | | | | |

OPCJA

DIN z opaską 60 mm łączoną pod kątem 90°



OPCJA

DIN z opaską 80 mm łączoną pod kątem 90°



Ościeżnica do systemu bezprzylgowego SMART lub SIMPLE



Ościeżnica do systemu REWERS z opaską 80 mm, łączoną pod kątem 45°



Ościeżnica do systemu REWERS z opaską 80 mm, łączoną pod kątem 90°

WYMIARY

- przylgowe, W×H1 w mm: „60”=603×2017, „70”=703×2017, „80”=803×2017, „90”=903×2017
- bezprzylgowe SMART lub SIMPLE, W×H1 w mm: „60”=601×2017, „70”=701×2017, „80”=801×2017, „90”=901×2017
- przylga odwrócona REWERS, W×H1 w mm: „60”= 628×2028, „70”= 728×2028, „80”= 828×2028, „90”= 928×2028
- rysunki techniczne oraz pozostałe wymiary znajdują się w dziale INFORMACJE TECHNICZNE

OPCJE

| SZEROKOŚĆ | |
|--|-----------------|
| szerokość „100” lub „110” - w systemie przylgowym należy uwzględnić dopłatę za dodatkowy zawias | 25% |
| szerokość „100” lub „110” w systemie bezprzylgowym - cena ościeżnicy przylgowej plus dopłata 25% plus dopłata za system: | |
| - SMART | 105,00 (129,15) |
| - SIMPLE do BRILLIANT | 600,00 (738,00) |
| - SIMPLE do ELEGANTE, PRESTIGE, BASIC | 410,00 (504,30) |
| - REWERS | 740,00 (910,20) |
| nietypowa szerokość - W w mm: min. 603 | 80,00 (98,40) |
| WYSOKOŚĆ | |
| niższa | 50,00 (61,50) |
| wyższa do 10 mm | 60,00 (73,80) |
| wyższa do 470 mm - w ościeżnicy dłuższej od 110 mm należy uwzględnić dopłatę za dodatkowy zawias | 230,00 (282,90) |

KONSTRUKCJA I WYPOSAŻENIE

- konstrukcja z MDF
- zaczep i zawiasy:
 - przylgowe: zaczep R1,5, zawiasy czopowe wkręcane - 2 szt., w szer. „90” - 3 szt., w kolorze cynk biały (gr. kol. FF, LAK) lub nikiel (gr. kol. PP, CPL, CLPL)
 - przylgowe do BRILLIANT: zaczep R1,5, zawiasy BRILLIANT czopowe Ø13,5, wkręcane - 3 szt., w kolorze nikiel
 - bezprzylgowe SMART: zaczep z wysłizgiem, zawiasy szczelinowe - 3 szt., w kolorze cynk biały
 - bezprzylgowe SIMPLE: zaczep zamka magnetycznego, zawiasy ukryte - 2 szt., w kolorze chrom
 - przylga odwrócona REWERS: zaczep zamka magnetycznego, zawiasy ukryte - 2 szt., w kolorze chrom satyna
- uszczelka
- zestaw montażowy

OPCJE

| KONSTRUKCJA | |
|---|-----------------|
| opaska kątownika o wysokości 80 mm | bez dopłaty |
| opaska kątownika o wysokości 100 mm | 70,00 (86,10) |
| ościeżnica wykonana w łączeniu elementów pod kątem 90° z opaską 60 mm lub 80 mm i zakresie regulacji min 80-100 | 60,00 (73,80) |
| ZACZEP | |
| zmiana położenia zaczepu i dolnego zawiasu - zalecana do drzwi o nietypowej wysokości | 70,00 (86,10) |
| przygotowanie pod montaż elektrozaczepu w systemie przylgowym | 50,00 (61,50) |
| ZAWIASY | |
| dodatkowy zawias: | |
| - w systemie przylgowym | 20,00 (24,60) |
| - w systemie przylgowym INVE | 94,00 (115,62) |
| - w systemie bezprzylgowym SMART | 20,00 (24,60) |
| - w systemie bezprzylgowym SIMPLE | 190,00 (233,70) |
| - w systemie REWERS | 355,00 (436,65) |
| - wahadłowy SWING | 20,00 (24,60) |
| zmiana koloru zawiasów BRILLIANT w systemie przylgowym z nikiel na biały, czarny lub złoty | bez dopłaty |
| zmiana koloru zawiasów w systemie SIMPLE z chrom na biały, czarny lub złoty | bez dopłaty |
| zmiana koloru zawiasów w systemie REWERS z chrom na biały, czarny lub złoty | 200,00 (246,00) |
| DRZWI NA MIARĘ | |
| dwukolorowa: z kątownikiem stałym w innym kolorze | 50% |
| wersja „tunel” | bez dopłaty |
| do drzwi INVE | 94,00 (115,62) |
| do drzwi FOLD-P | 200,00 (246,00) |
| dwuskrzydłowe - w SMART i SIMPLE należy uwzględnić dopłatę za system, szczegóły na str. 27 | 25% |
| do wahadłowych SWING w ościeżnicach w zakresach regulacji jednoelementowych i grubości ściany min. 120 mm | 130,00 (159,90) |
| INNE | |
| próg drewniany surowy z uszczelką | 80,00 (98,40) |
| próg z blachy nierdzewnej z uszczelką | 100,00 (123,00) |
| wzmocnienie pod samozamykacz nawierzchniowy | 50,00 (61,50) |
| komplet kątownika na jedną stronę ościeżnicy: | |
| - gr. kol. PP, CPL, CLPL | 190,00 (233,70) |
| - gr. kol. FF, LAK | 160,00 (196,80) |
| komplet kątownika +20 mm na jedną stronę ościeżnicy: | |
| - gr. kol. PP, CPL, CLPL | 220,00 (270,60) |
| - gr. kol. FF, LAK | 180,00 (221,40) |

DOSTĘPNE KOLORY:

GRUPA PP      

| | | |
|------------------------|---------------------------------|---------------------------|
| Biały Supermat BS | Biały Struktura BT | Szary Supermat SS |
| Szary Jasny N7 | NOWOŚĆ Szary Kamienny L1 | Beż Kaszmir N8 |
| NOWOŚĆ Mokka L2 | Granatowy N6 | Dąb Grandson Naturalny DG |

GRUPA CPL      

| | | | |
|-----------------------------|---------------------------|------------------|---------------|
| Biały Uni AC | Szary Uni AD | Antracyt Uni AB | Czarny Uni AA |
| NOWOŚĆ Dąb Surowy L3 | NOWOŚĆ Dąb Rift L4 | Orzech Włoski AF | |

GRUPA CLPL      

| | |
|----------------|-------------------|
| Dąb Miodowy 29 | Dąb Hiszpański 28 |
|----------------|-------------------|

GRUPA FF      

| | | |
|------------------------|--------------------|------------------|
| Bianco DB | Biały Sibiu 99 | Dąb Śnieżny N2 |
| Dąb Srebrzysty GF | Dąb Kornwalia CB | Dąb Halifax CD |
| Orzech Kolumbijski OA | Cedr 74 | Dąb Sonoma 21 |
| Dąb Riviera D1 | Dąb Naturalny GR | Dąb Catania N1 |
| Dąb Delano DD | Orzech Nussbaum BA | Bengali Mango CE |
| Dąb Antracyt IJ | | |

GRUPA LAK      

| | | |
|-----------------------------|----------------|----------------|
| Biały 03 | Dąb Bielony 08 | Dąb Srebrny 2C |
| Wiąz Skandynawski 2D | | |

NA RATUNEK

Jeśli okaże się, że „mimo wszystko” potrzebujesz ościeżnicy o większym zakresie regulacji to mamy dla Ciebie dwa rozwiązania. Zamów kątownik ruchomy z piórem regulacyjnym +20 mm, który poszerzy zakres regulacji aż o 40 mm, a jeżeli to jest jeszcze za mało możesz zamówić dodatkowo ościeżnicę DIN w wersji „tunel” i stosując ją jako deskę poszerzeniową zwiększyć zakres regulacji o jej dolną wartość.



OŚCIEŻNICA REGULOWANA DUALE - DWUZAKRESOWA

DO DRZWI ELEGANTE, PRESTIGE, BASIC



Ościeżnica regulowana DUALE jest produkowana z MDF na grubość ściany od 100 mm do 340 mm. Standardowo elementy ościeżnicy są połączone pod kątem 45 stopni i posiadają opaskę kątownika o wysokości całkowitej 60 mm. Czterocentymetrową regulację zapewnia ruchomy kątownik. Ościeżnica może zostać wykonana na dowolną szerokość w świetle. Kompletna ościeżnica składa się z dwuelementowej bazy oraz belki górnej z kątownikami na dwie strony.

CENNIK OŚCIEŻNICY w zł netto (brutto)

| Zakres regulacji min-maks. w mm | Przylgowe | |
|------------------------------------|-----------------|-----------------|
| | PP, CPL, CLPL | FF, LAK |
| 100-140 | 450,00 (553,50) | 365,00 (448,95) |
| 140-180 | 510,00 (627,30) | 410,00 (504,30) |
| 180-220 | 550,00 (676,50) | 440,00 (541,20) |
| 220-260 | 600,00 (738,00) | 480,00 (590,40) |
| 260-300 | 640,00 (787,20) | 520,00 (639,60) |
| 300-340 | 700,00 (861,00) | 580,00 (713,40) |

WYMIARY

- przylgowe, WxH1 w mm: „60”=603x2017, „70”=703x2017, „80”=803x2017, „90”=903x2017
- rysunki techniczne oraz pozostałe wymiary znajdują się w dziale INFORMACJE TECHNICZNE

OPCJE

SZEROKOŚĆ

| | |
|---|---------------|
| szerokość „100” lub „110” – w systemie przylgowym należy uwzględnić dopłatę za dodatkowy zawias | 25% |
| nietyпова szerokość – W w mm: min. 603 | 80,00 (98,40) |

WYSOKOŚĆ

| | |
|--|-----------------|
| niższa | 50,00 (61,50) |
| wyższe do 10 mm | 60,00 (73,80) |
| wyższe do 470 mm – w ościeżnicy dłuższej od 110 mm należy uwzględnić dopłatę za dodatkowy zawias | 230,00 (282,90) |

KONSTRUKCJA I WYPOSAŻENIE

- konstrukcja z MDF
- zaczep i zawiasy:
 - przylgowe: zaczep R1.5, zawiasy czopowe wkręcane – 2 szt., w szer. „90” – 3 szt., w kolorze cynk biały (gr. kol. FF, LAK) lub nikiel (gr. kol. PP, CPL, CLPL)
- uszczelka
- zestaw montażowy

OPCJE

KONSTRUKCJA

| | |
|---|---------------|
| opaska kątownika o wysokości 80 mm | bez dopłaty |
| opaska kątownika o wysokości 100 mm | 70,00 (86,10) |
| ościeżnica wykonana w łączeniu elementów pod kątem 90° z opaską 60 mm lub 80 mm | 60,00 (73,80) |

ZACZEP

| | |
|---|---------------|
| zmiana położenia zaczepu i dolnego zawiasu – zalecana do drzwi o nietypowej wysokości | 70,00 (86,10) |
|---|---------------|

ZAWIASY

| | |
|------------------|---------------|
| dodatkowy zawias | 20,00 (24,60) |
|------------------|---------------|

DRZWI NA MIARĘ









| | |
|---------------|-----|
| dwuskrzydłowe | 25% |
|---------------|-----|

INNE







| | |
|---------------------------------------|-----------------|
| próg drewniany surowy z uszczelką | 80,00 (98,40) |
| próg z blachy nierdzewnej z uszczelką | 100,00 (123,00) |

DOSTĘPNE KOLORY:



GRUPA PP

| | | |
|---|---|---|
|  |  |  |
| Biały Supermat BS | Biały Struktura BT | Szary Supermat SS |
|  |  NOWOŚĆ |  |
| Szary Jasny N7 | Szary Kamienny L1 | Beż Kaszmir N8 |
|  NOWOŚĆ |  |  |
| Mokka L2 | Granatowy N6 | Dąb Grandson Naturalny DG |

















GRUPA CPL

| | | |
|---|---|---|
|  |  |  |
| Biały Uni AC | Szary Uni AD | Antracyt Uni AB |
|  NOWOŚĆ |  NOWOŚĆ |  |
| Dąb Surowy L3 | Dąb Rift L4 | Orzech Włoski AF |
|  | | |
| Czarny Uni AA | | |



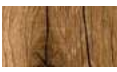

GRUPA CLPL

| | |
|---|---|
|  |  |
| Dąb Miodowy 29 | Dąb Hiszpański 28 |

GRUPA FF

| | | |
|---|---|---|
|  |  |  |
| Bianco DB | Biały Sibiu 99 | Dąb Śnieżny N2 |
|  |  |  |
| Dąb Srebrzysty GF | Dąb Kornwalia CB | Dąb Halifax CD |
|  |  |  |
| Orzech Kolumbijski OA | Cedr 74 | Dąb Sonoma 21 |
|  |  |  |
| Dąb Riviera D1 | Dąb Naturalny GR | Dąb Catania N1 |
|  |  |  |
| Dąb Delano DD | Orzech Nussbaum BA | Bengali Mango CE |
|  | | |
| Dąb Antracyt IJ | | |

GRUPA LAK

| | | |
|---|---|---|
|  |  |  |
| Biały O3 | Dąb Bielony O8 | Dąb Srebrny 2C |
|  | | |
| Wiąz Skandynawski 2D | | |

DO OŚCIEŻNICY REGULOWANEJ DIN I DUALE KORONA

Korona do ościeżnicy regulowanej DIN I DUALE to wysmakowany element dekoracyjny, który potrafi całkowicie zmienić wygląd drzwi, a co za tym idzie i całego pomieszczenia. Jego stylistyka nawiązuje do antycznej architektury i pasuje idealnie do wnętrz klasycznych, w stylu angielskim, vintage czy glamour.

Korona jest produkowana z MDF o stałej wysokości 100 mm.

Korona może zostać zamontowana na ościeżnicy regulowanej DIN z opaską 60 mm (jako opcja: DIN z opaską 80 mm i 100 mm) oraz DUALE w łączeniu opasek pod kątem 45 stopni.

CENNIK KORONY w zł netto (brutto)

| Grupa kolorystyczna | Cena w zł: netto (brutto) |
|---------------------|---------------------------|
| PP, CPL, CLPL | 220,00 (270,60) |
| FF, LAK | 180,00 (221,40) |

WYMIARY

- w komplecie z ościeżnicą regulowaną DIN lub DUALE z opaską 60 mm, W3 w mm: „60”=745, „70”=845, „80”=945, „90”=1045
- wymiar W3 ulega zmianie wraz ze zmianą szerokości opaski na 80 mm lub 100 mm
- wymiary W3 w zależności od rodzaju opaski znajdują się w dziale INFORMACJE TECHNICZNE

DOPLATA

| SZEROKOŚĆ | |
|--|---------------|
| szerokość „100” i „110” | 100% |
| korona dopasowana do nietypowej szerokości ościeżnicy | 60,00 (73,80) |
| KONSTRUKCJA | |
| korona dopasowana do ościeżnicy DIN lub DUALE z opaską 80 mm lub 100 mm, wymiar W3 ulega zmianie, zgodnie ze zwiększonym wymiarem opaski | 60,00 (73,80) |
| DRZWI NA MIARĘ | |
| korona do drzwi dwuskrzydłowych „100”-„200” | 100% |



LISTWY PRZYPODŁOGOWE

Listwy przypodłogowe wykonane z MDF są produkowane standardowo na wysokość 80 mm, 100 mm oraz 120 mm w odcinkach o długości 2000 mm, zacięte pod kątem 45 stopni. Montaż listew należy wykonać za pomocą kleju montażowego. Istnieje możliwość wykonania listwy przypodłogowej o innej wysokości i grubości.

SOFT 01/080

wys. H = 80 mm

SOFT 01/100

wys. H = 100 mm

SOFT 01/120

wys. H = 120 mm

SOFT 04/080

wys. H = 80 mm

SOFT 04/100

wys. H = 100 mm

SOFT 04/120

wys. H = 120 mm

SLANT 02/080

wys. H = 80 mm

SLANT 02/100

wys. H = 100 mm

SLANT 02/120

wys. H = 120 mm

SLANT 03/080

wys. H = 80 mm

SLANT 03/100

wys. H = 100 mm

SLANT 03/120

wys. H = 120 mm

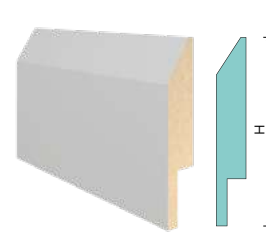
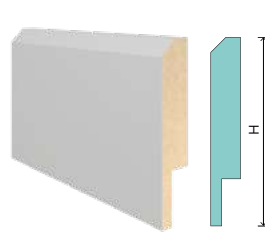
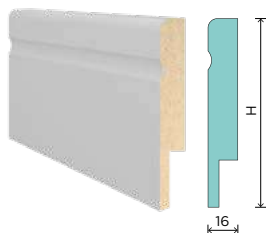
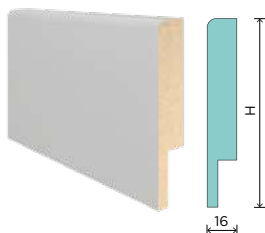

CENNIK LISTWY PRZYPODŁOGOWEJ w zł netto (brutto)

| Grupa kolorystyczna | Wszystkie wzory | |
|---------------------|------------------|---------------|
| | wys. 80 i 100 mm | wys. 120 mm |
| PP, CPL, CLPL | 40,00 (49,20) | 47,00 (57,81) |
| FF, LAK | 30,00 (36,90) | 34,00 (41,82) |

WYMIARY

- wysokość i długość H x L w mm: 80×2000, 100×2000, 120×2000

OPCJE

| | |
|--------------------|------|
| nietypowa wysokość | 100% |
| nietypowa grubość | 100% |

Rozumiemy, że każde wnętrze jest wyjątkowe i wymaga wyjątkowych rozwiązań, dlatego tworzymy produkty dopasowane do Twoich potrzeb.

Potrzebujesz listwy w innym wymiarze i kształcie?
Napisz do nas! info@viventop.pl



OPASKI DIN PLUS

DO OŚCIEŻNIC REGULOWANYCH DIN, DUALE I DREWNIANEJ 54



Opaska DIN PLUS to rozwiązanie, które pozwoli na prostą i szybką odmianę wnętrza. Występuje w pięciu różnych wzorach, dzięki czemu każdy użytkownik znajdzie dla siebie odpowiedni model. Opaska DIN PLUS jest produkowana z MDF o stałej wysokości 80 mm. Kompletna opaska składa się z trzech elementów: dwóch pionowych i jednego poziomego. Opaskę DIN PLUS można zamontować do ościeżnicy regulowanej DIN, DUALE i DREWNIANEJ 54 z opaskami 60 mm (standardowo) oraz 80 mm i 100 mm (opcja za dopłatą zgodnie z cennikiem dopłat). Opaski DIN PLUS nie można zamontować do ościeżnicy w łączeniu opasek pod kątem 90°.



CENNIK OPASKI w zł netto (brutto)

| Grupa kolorystyczna | ARTE, CLASS | RETRO, STYLE I, STYLE II |
|---------------------|-----------------|--------------------------|
| PP, CPL, CLPL | 220,00 (270,60) | 120,00 (147,60) |
| FF, LAK | 180,00 (221,40) | 90,00 (110,70) |

WYMIARY

- przylgowe z ościeżnicą DIN lub DUALE z opaską 60 mm, W×H w mm: „60”=692×2062; „70”=792×2062; „80”=892×2062; „90”=992×2062
- bezprzylgowe SMART lub SIMPLE z ościeżnicą DIN lub DUALE z opaską 60 mm, W×H w mm: „60”=689×2062; „70”=789×2062; „80”=889×2062; „90”=989×2062
- przylgła odwrócona REWERS – DIN PLUS po stronie kątownika stałego ościeżnicy DIN, W1×H1 w mm: „60”= 734×2081; „70”= 834×2081; „80”= 934×2081; „90”= 1034×2081
- przylgła odwrócona REWERS – DIN PLUS po stronie kątownika ruchomego ościeżnicy DIN, W2×H2 w mm: „60”= 741×2084; „70”= 841×2084; „80”= 941×2084; „90”= 1041×2084
- rysunki techniczne oraz pozostałe wymiary znajdują się w dziale INFORMACJE TECHNICZNE

OPCJE

| SZEROKOŚĆ | |
|---|-----------------|
| szerokość „100” lub „110” | 25% |
| nietypowa szerokość | 60,00 (73,80) |
| opaska DIN PLUS dopasowana do ościeżnicy DIN lub DUALE z opaską 80 mm lub 100 mm, wymiar opaski DIN PLUS ulega zmianie wraz ze zwiększonym wymiarem opaski ościeżnicy | 60,00 (73,80) |
| WYSOKOŚĆ | |
| niższe | 50,00 (61,50) |
| wyższe do 10 mm | 60,00 (73,80) |
| wyższe do 470 mm | 230,00 (282,90) |
| DRZWI NA MIARĘ | |
| dwuskrzydłowe | 25% |

DOSTĘPNE KOLORY:

Wszystkie kolory z grup kolorystycznych: PP, CPL, CLPL, FF i LAK.



CENNA INFORMACJA

Opaska DIN PLUS powiększa opaskę ościeżnicy o 50 mm, dlatego sprawdź odległość włączników i gniazd elektrycznych od ościeżnicy.



OŚCIEŻNICA STAŁA STALOWA

DO DRZWI BASIC, SILENZIO HAL 32,
PPOŻ. SILENZIO HAL 32



OŚCIEŻNICA KĄTOWA - DUŻA STALOWA

DO DRZWI BASIC, SILENZIO HAL 32,
PPOŻ. SILENZIO HAL 32



Ościeżnice przylgowe, stalowe przeznaczone są do wszelkiego typu pomieszczeń: mieszkań, obiektów użyteczności publicznej, biur, hoteli itp. Mogą być stosowane do ścian murowanych oraz ścian wykonanych w zabudowie suchej (kartonowo-gipsowej), do montażu w pomieszczeniach z ostatecznie wykończonymi ścianami i posadzką.

DOSTĘPNE KOLORY:

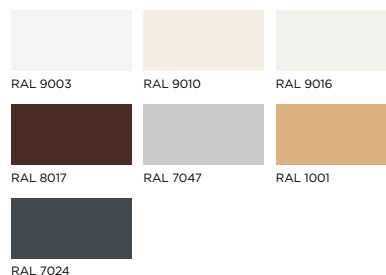

CENNIK OŚCIEŻNICY w zł netto (brutto)

| Kolorystyka | Przylgowe |
|---|-----------------|
| RAL 9003, RAL 9010, RAL 9016, RAL 8017, RAL 7047, RAL 1001, RAL 7024 | 750,00 (922,50) |

WYMIARY

- przylgowe, W×H1 w mm: „60”=601×2017, „70”=701×2017, „80”=801×2017, „90”=901×2017, „100”=1001×2017, „110”=1101×2017, „120-200”=1201-2001×2017
- rysunki techniczne oraz pozostałe wymiary znajdują się w dziale INFORMACJE TECHNICZNE

OPCJE

SZEROKOŚĆ

| | |
|---------------------------|-----------------|
| szerokość „100” lub „110” | 160,00 (196,80) |
|---------------------------|-----------------|

KONSTRUKCJA I WYPOSAŻENIE

- blacha stalowa o grubości 1,2 mm
- zaczep i zawiasy:
 - przylgowe do drzwi BASIC: zaczep R15, zawiasy czopowe Ø13,5, wkręcane - 2 szt., w szer. „90” - 3 szt., w kolorze cynk biały
 - przylgowe do drzwi PPOŻ. SILENZIO HAL 32, SILENZIO HAL 32: zaczep, zawiasy trzyelementowe Ø15, w kolorze cynk biały
- uszczelki dostępne w kolorach: biały, szary, brąz, grafit

OPCJE

ZACZEP

| | |
|---|-----------------|
| przygotowanie pod montaż elektrozaczepu w systemie przylgowym | 150,00 (184,50) |
| elektrozaczep rewersyjny DES 7 | 245,00 (301,35) |

ZAWIASY

| | |
|---|---------------|
| dodatkowy zawias - wymagany w drzwiach SOLID PLUS, SILENZIO HAL 32, PPOŻ. SILENZIO HAL 32 | 20,00 (24,60) |
|---|---------------|

DRZWI NA MIARĘ

| | |
|---------------|-----|
| dwuskrzydłowe | 25% |
|---------------|-----|

INNE

| | |
|---|---------------------|
| wzmocnienie pod samozamykacz nawierzchniowy | 100,00 (123,00) |
| dopłata za kolor niestandardowy | 10% |
| dopłata za kolor metaliczny lub perłowy | wycena indywidualna |

OŚCIEŻNICA REGULOWANA STALOWA

DO DRZWI BASIC, SILENZIO HAL 32,
PPOŻ. SILENZIO HAL 32



Ościeżnice regulowane stalowe są przeznaczone do zabudowy w różnego rodzaju pomieszczeniach z wykończonymi ścianami i posadzkami, m.in. mieszkań, obiektów użyteczności publicznej, hoteli itp. Kompletna ościeżnica składa się z elementu bazowego, części regulacyjnej, zawiera również uszczelkę, zawiasy oraz komplet zaślepek.

DOSTĘPNE KOLORY:

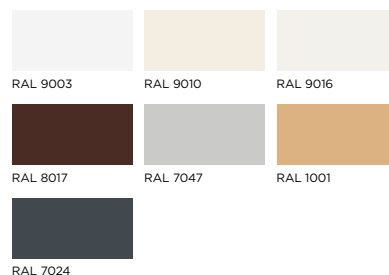

CENNIK OŚCIEŻNICY w zł netto (brutto)

| Zakres regulacji min.-maks. w mm | Przylgowe |
|----------------------------------|-------------------|
| 95-125 | 1120,00 (1377,60) |
| 125-155 | 1190,00 (1463,70) |
| 155-185 | 1270,00 (1562,10) |
| 185-215 | 1370,00 (1685,10) |
| 215-245 | 1490,00 (1832,70) |
| 245-275 | 1590,00 (1955,70) |
| 275-305 | 1780,00 (2189,40) |
| 305-335 | 1920,00 (2361,60) |
| 335-365 | 2000,00 (2460,00) |

- przylgowe, WxH1 w mm: „60”=601x2017, „70”=701x2017, „80”=801x2017, „90”=901x2017, „100”=1001x2017, „110”=1101x2017, „120-200”=1201-2001x2017
- rysunki techniczne oraz pozostałe wymiary znajdują się w dziale INFORMACJE TECHNICZNE

OPCJE

SZEROKOŚĆ

szerokość „100” lub „110” 160,00 (196,80)

KONSTRUKCJA I WYPOSAŻENIE

- blacha stalowa o grubości 1,5 mm
- zaczep i zawiasy:
 - przylgowe do drzwi BASIC: zaczep R1.5, zawiasy czopowe Ø13,5, wkręcane - 2 szt., w szer. „90” - 3 szt., w kolorze cynk biały
 - przylgowe do drzwi PPOŻ. SILENZIO HAL 32, SILENZIO HAL 32: zaczep, zawiasy trzyelementowe Ø15, w kolorze cynk biały
- uszczelki dostępne w kolorach: biały, szary, brąz

OPCJE

ZACZEP

przygotowanie pod montaż elektrozaczepe w systemie przylgowym 150,00 (184,50)
elektrozaczep rewersyjny DES 7 245,00 (301,35)

ZAWIASY

dodatkowy zawias 20,00 (24,60)

DRZWI NA MIARĘ

dwuskrzydłowe 25%

INNE

wzmocnienie pod samozamykacz nawierzchniowy 100,00 (123,00)
dopłata za kolor niestandardowy 10%
dopłata za kolor metaliczny lub perłowy wycena indywidualna



PANELE LAMELOWE HERO

Panele lamelowe ścienne HERO to doskonały wybór do każdego pomieszczenia, bez względu na funkcję, jaką mają pełnić – jako drobny akcent, czy główna scenografia domowego życia. Wybieraj spośród ośmiu wzorów i z szerokiej gamy kolorystycznej, w jedno- lub dwukolorowych wariantach.

CENNIK PANELI HERO w zł netto (brutto)

| Grupa kolorystyczna | Panel startowy lub panel rozszerzeniowy |
|---------------------|--|
| PP, CPL, CLPL | 260,00 (319,80) |
| FF, LAK | 200,00 (246,00) |

Na cenę produktu (płyta bazowa + lamele) wpływa wybór koloru lameli.

WYMIARY

- panel startowy: 242 mm (w modelu HERO 02: 258 mm)
- panel rozszerzeniowy: 220 mm

Panele lamelowe HERO są produkowane na długość 2750 mm. Panel startowy ma szer. 242 mm (HERO 02: 258 mm), a panel rozszerzeniowy ma szer. 220 mm. Zamawiając wymaganą liczbę paneli, należy uwzględnić panel startowy oraz wielokrotność paneli rozszerzeniowych. Lamele można docinać z długości na dowolny wymiar. Panele lamelowe HERO należy magazynować w ułożeniu na płasko, na równej powierzchni, w suchych i chłodnych warunkach, w wilgotności 40-60%. Produktów z MDF nie można narażać na działanie wysokich temperatur, wilgoci czy bezpośredni kontakt z wodą. Montaż odbywa się za pomocą kleju montażowego i kołków szybkiego montażu w szczelinach pod listwami lameli.

Panele lamelowe HERO wykonane są z MDF. Występują w dwóch wersjach – jako panel startowy oraz panel rozszerzeniowy. Oba panele składają się z dwóch elementów: płyty bazowej oraz lameli. Każdy z nich można zamówić w innej kolorystyce. Na cenę wpływa wybór koloru lameli.

Płyta bazowa zbudowana jest z MDF o grubości 16 mm.

Lamele montowane w płycie bazowej występują w różnych wymiarach i kształtach, w zależności od wybranego typu paneli lamelowych HERO.

Panel startowy montowany jest jako pierwszy element ściany dekoracyjnej. Zbudowany jest z płyty bazowej i 5 lameli, z czego skrajna lamela jest demontowana na potrzeby założenia jej w ostatnim panelu rozszerzeniowym jako zakończenie dekoracji.

Panel rozszerzeniowy zapewnia możliwość powielania dekoracji co 220 mm. Zbudowany jest z płyty bazowej i 4 lameli. Panele można docinać na wymiar w sposób zapewniający możliwość montażu lameli skrajnej z panelu startowego.

Panele lamelowe HERO występują w szerokiej gamie kolorystycznej. Mogą być w wersji jednokolorowej (ten sam kolor płyty bazowej i lameli) oraz dwukolorowej (kolor płyty bazowej różny od koloru lameli). Na cenę wpływa tylko wybór koloru lameli, kolor płyty bazowej dla ceny nie ma znaczenia.

W opakowaniu z lamelami dołączamy gratis okleinę z klejem, dającą możliwość ładnego wykończenia lameli, np. wokół wycięcia pod gniazda elektryczne. Termofilm może wydawać się różnym odcieniem niż kolor paneli dekoracyjnych, jednak po aplikacji pod wpływem ciepła okleina przyjmuje właściwą barwę.

WZORY PANELI LAMELOWYCH HERO

HERO 01

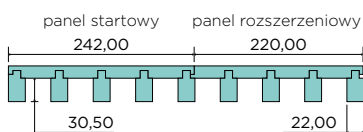

HERO 03

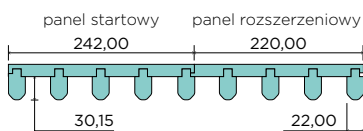

HERO 05

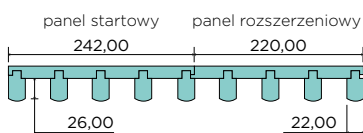

HERO 07

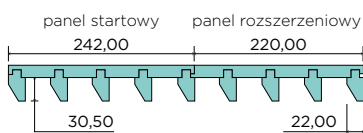

HERO 02

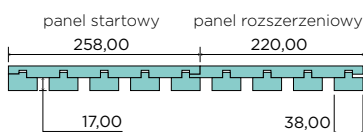

HERO 04

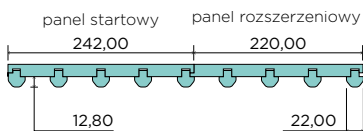

HERO 06

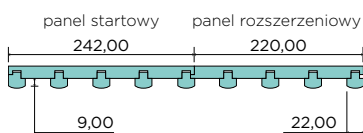

HERO 08

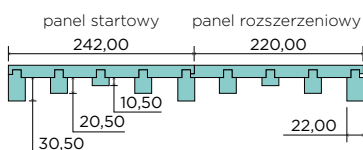

PANELE LAMELOWE HERO

DOSTĘPNE KOLORY:

GRUPA PP

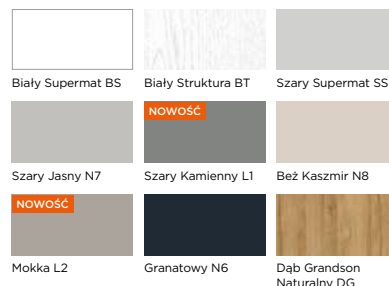

GRUPA CPL

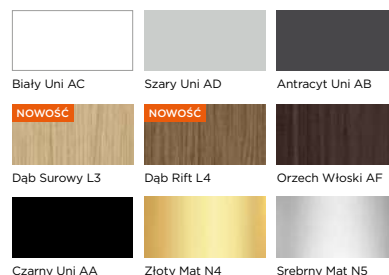

GRUPA CLPL



GRUPA FF

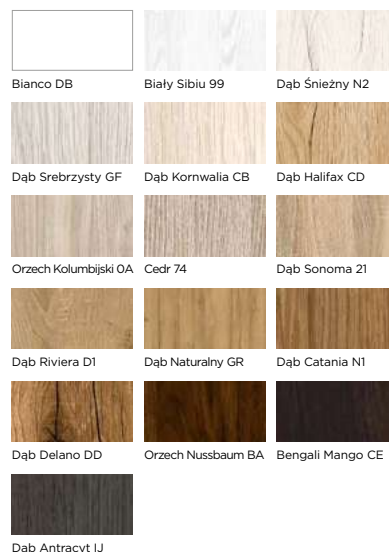

GRUPA LAK

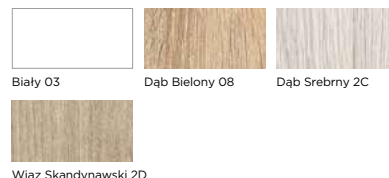

WIDEOINSTRUKCJA MONTAŻU PANELI

Zobacz film instruktażowy na naszym kanale YouTube i przekonaj się, jak samodzielnie w łatwy sposób możesz zamontować panele HERO.



HERO 01



MOCNY

Idealny na większe powierzchnie, głębokie lamele zawsze zapewnią piękny efekt gry światła i cienia.

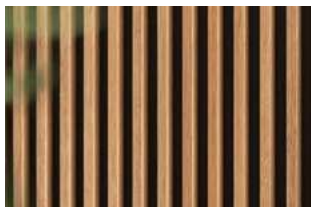

HERO 02



KLASYCZNY

Prosty w formie, stworzy uniwersalne tło dla każdej aranżacji wnętrza.



HERO 03



STONOWANY

Zaokrąglone lamele zmiękcza surową formę, zachowując pełną wyrazistość wykończenia.



HERO 04



SUBTELNY

Drobne półokrągłe lamele znakomicie wkomponują się w czystą formę wnętrza.

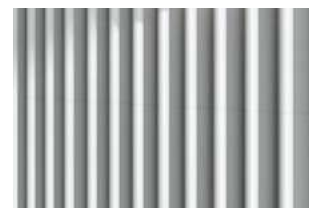

HERO 05



Niebanalna prostota to efekt głębokich lameli o przetłaczanych zaokrągleniach krawędziach.



HERO 06



Harmonijny układ lameli o przekroju grzybka w nienachalny sposób podkreśli styl każdego wnętrza.



HERO 07



Unikatowy kształt lameli ożywi każdą powierzchnię, a przy tym zdecydowanie poprawi akustykę pomieszczenia.



HERO 08



Z roztańczonymi lamelami o nieregularnej głębokości nigdy nie będzie nudno.



PANELE DEKORACYJNE **RYFLA** /

RYFLA-01, CPL Szary Uni AD

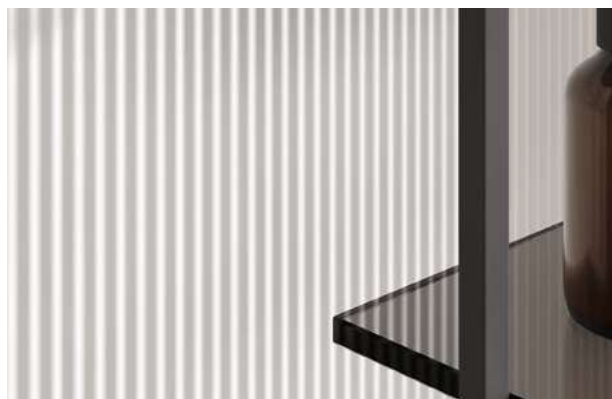

Miękko falowana powierzchnia pięknie domknie każdą oprawę pomieszczenia.



PANELE DEKORACYJNE RYFLA

Panel startowy montowany jest jako pierwszy element ściany dekoracyjnej, następnie wielokrotność paneli rozszerzeniowych, o szerokości 100 mm oraz na zakończenie panel końcowy. Możesz także użyć jako zakończenie panel rozszerzeniowy docięty do wymaganego wymiaru.

W opakowaniu z produktem dołączamy gratis okleinę z klejem, dającą możliwość ładnego wykończenia paneli, np. wokół wycięcia pod gniazda elektryczne. Termofilm może wydawać się w innym odcieniu niż kolor paneli dekoracyjnych, jednak po aplikacji pod wpływem ciepła okleina przyjmie właściwą barwę.

Zamawiając wymaganą liczbę paneli, należy uwzględnić panel startowy, panel końcowy oraz wielokrotność paneli rozszerzeniowych. Panele można docinać z długości na dowolny wymiar.

Należy je magazynować w ułożeniu na płasko, na równej powierzchni, w suchych i chłodnych warunkach, w wilgotności 40-60%.

Produktów z MDF nie można narażać na działanie wysokich temperatur, wilgoci czy bezpośredni kontakt z wodą.

Montaż odbywa się za pomocą kleju montażowego i kołków szybkiego montażu wkręcanych w pióra paneli poprzez uprzednio nawiercone otwory.

CENNIK PANELI RYFLA w zł netto (brutto)

| Grupa kolorystyczna | Panel startowy lub panel rozszerzeniowy lub panel końcowy |
|---------------------|---|
| CPL, CLPL | 160,00 (196,80) |
| FF, LAK | 125,00 (153,75) |

DOSTĘPNE WYMIARY

Panele dekoracyjne RYFLA są produkowane na długość 2750 mm. Panel startowy ma szer. 111 mm, panel rozszerzeniowy szer. 100 mm, a panel końcowy 110 mm.

KONSTRUKCJA I WYPOSAŻENIE

Panele dekoracyjne RYFLA wykonane są z MDF. Występują w trzech wersjach - jako panel startowy, panel rozszerzeniowy oraz panel końcowy.

RYFLA 01

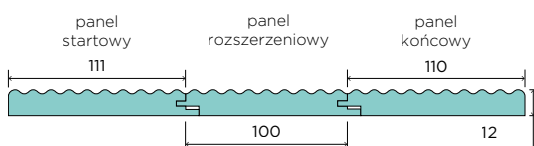

DOSTĘPNE KOLORY:

GRUPA CPL

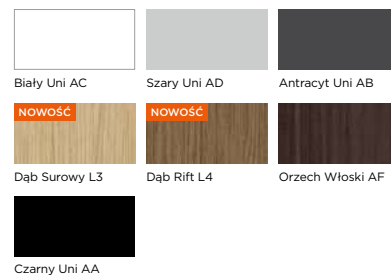

GRUPA CLPL



GRUPA FF

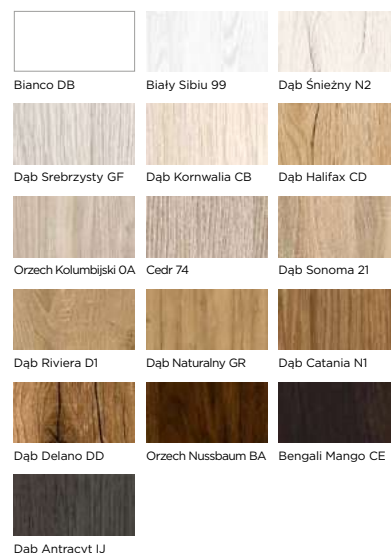

GRUPA LAK

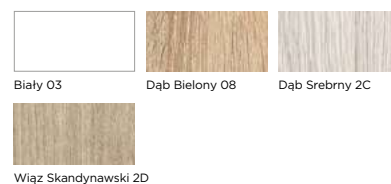

Rozumiemy, że każde wnętrze jest wyjątkowe i wymaga wyjątkowych rozwiązań, dlatego tworzymy produkty dopasowane do Twoich potrzeb.

Jeśli do wykończenia aranżacji potrzebujesz nietypowe listwy przypodłogowe, np. takie, aby cała grubość paneli wspierała się na listwie lub listwy zwieńczające panele ścienne, wykonamy je dla Ciebie na indywidualne zamówienie.

Napisz do nas! info@vivento.pl



KLAMKI SZYLD DZIELONY KWADRAT

W przypadku montażu klamek spoza oferty VIVENTO zalecamy zamówienie skrzydła drzwiowego z zamkiem bez dolnego otworu.



VENA



DOSTĘPNE KOLORY:



mosiądz satyna

nikiel satyna

czarny

| Grubość szyldu klamki: 6 mm | Cena w zł: netto (brutto) | |
|-----------------------------|---------------------------|----------------|
| | nikiel satyna, czarny | mosiądz satyna |
| klamka | 75,00 (92,25) | 90,00 (110,70) |
| szyld dolny - klucz | 38,00 (46,74) | 46,00 (56,58) |
| szyld dolny - wkładka | 38,00 (46,74) | 46,00 (56,58) |
| szyld dolny - WC | 53,00 (65,19) | 72,00 (88,56) |

PERGO



DOSTĘPNE KOLORY:



czarny

| Grubość szyldu klamki: 10 mm | Cena w zł: netto (brutto) |
|------------------------------|---------------------------|
| klamka | 150,00 (184,50) |
| szyld dolny - klucz | 50,00 (61,50) |
| szyld dolny - wkładka | 50,00 (61,50) |
| szyld dolny - WC | 60,00 (73,80) |

ARCO



DOSTĘPNE KOLORY:



nikiel szczotkowany

mosiądz antyczny

satyna grafitowa

| Grubość szyldu klamki: 11 mm | Cena w zł: netto (brutto) |
|------------------------------|---------------------------|
| klamka | 78,00 (95,94) |
| szyld dolny - klucz | 30,00 (36,90) |
| szyld dolny - wkładka | 30,00 (36,90) |
| szyld dolny - WC | 42,00 (51,66) |

MAGNI



DOSTĘPNE KOLORY:



chrom satynowy

złoty różowy satynowy

czarny struktura

czarny

| Grubość szyldu klamki: 6 mm | Cena w zł: netto (brutto) | | |
|-----------------------------|---------------------------|-----------------------|---------------------------------|
| | chrom satynowy | złoty różowy satynowy | czarny struktura, czarny matowy |
| klamka | 125,00 (153,75) | 125,00 (153,75) | 100,00 (123,00) |
| szyld dolny - klucz | 30,00 (36,90) | 40,00 (49,20) | 30,00 (36,90) |
| szyld dolny - wkładka | 30,00 (36,90) | 40,00 (49,20) | 30,00 (36,90) |
| szyld dolny - WC | 50,00 (61,50) | 65,00 (79,95) | 50,00 (61,50) |

FELICE FIT



DOSTĘPNE KOLORY:



czarny

brąz satyna

złoty PVD

| Grubość szyldu klamki: 6 mm | Cena w zł: netto (brutto) | |
|-----------------------------|---------------------------|-----------------|
| | czarny, brąz satyna | złoty PVD |
| klamka | 400,00 (492,00) | 430,00 (528,90) |
| szyld dolny - klucz | 110,00 (135,30) | 110,00 (135,30) |
| szyld dolny - wkładka | 110,00 (135,30) | 110,00 (135,30) |
| szyld dolny - WC | 150,00 (184,50) | 160,00 (196,80) |

ERGO PRO



DOSTĘPNE KOLORY:



czarny

| Grubość szyldu klamki: 10 mm | Cena w zł: netto (brutto) |
|------------------------------|---------------------------|
| klamka | 55,00 (67,65) |
| szyld dolny - klucz | 35,00 (43,05) |
| szyld dolny - wkładka | 35,00 (43,05) |
| szyld dolny - WC | 45,00 (55,35) |

KLAMKI SZYLD DZIELONY KWADRAT

MODERN FIT



DOSTĘPNE KOLORY:



| Grubość szyldu klamki: 6 mm | Cena w zł: netto (brutto) | |
|-----------------------------|--|------------------|
| | chrom błyszczący, czarny, nikiel matowy, złoty anoda | złoty błyszczący |
| klamka | 80,00 (98,40) | 100,00 (123,00) |
| szyld dolny - klucz | 50,00 (61,50) | 50,00 (61,50) |
| szyld dolny - wkładka | 50,00 (61,50) | 50,00 (61,50) |
| szyld dolny - WC | 60,00 (73,80) | 60,00 (73,80) |

CASCADE



DOSTĘPNE KOLORY:



| Grubość szyldu klamki: 11 mm | Cena w zł: netto (brutto) | |
|------------------------------|---------------------------|---------------|
| | klamka | 78,00 (95,94) |
| szyld dolny - klucz | 30,00 (36,90) | |
| szyld dolny - wkładka | 30,00 (36,90) | |
| szyld dolny - WC | 42,00 (51,66) | |

SPY Q FIT



DOSTĘPNE KOLORY:



| Grubość szyldu klamki: 10 mm | Cena w zł: netto (brutto) |
|------------------------------|---------------------------|
| klamka | 220,00 (270,60) |
| szyld dolny - klucz | 100,00 (123,00) |
| szyld dolny - wkładka | 100,00 (123,00) |
| szyld dolny - WC | 132,00 (162,36) |

SISO



DOSTĘPNE KOLORY:

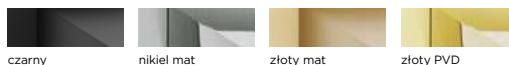

| Grubość szyldu klamki: 6 mm | Cena w zł: netto (brutto) | |
|-----------------------------|---------------------------|----------------------|
| | czarny, nikiel mat | złoty mat, złoty PVD |
| klamka | 180,00 (221,40) | 200,00 (246,00) |
| szyld dolny - klucz | 60,00 (73,80) | 75,00 (92,25) |
| szyld dolny - wkładka | 60,00 (73,80) | 75,00 (92,25) |
| szyld dolny - WC | 105,00 (129,15) | 120,00 (147,60) |

SPIGOLA SK

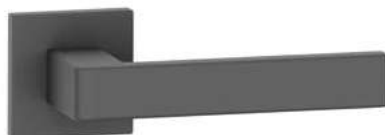

DOSTĘPNE KOLORY:



| Grubość szyldu klamki: 10 mm | Cena w zł: netto (brutto) | |
|------------------------------|--------------------------------|------------------|
| | antracyt, chrom matowy, czarny | chrom błyszczący |
| klamka | 200,00 (246,00) | 210,00 (258,30) |
| szyld dolny - klucz | 82,00 (100,86) | 82,00 (100,86) |
| szyld dolny - wkładka | 82,00 (100,86) | 82,00 (100,86) |
| szyld dolny - WC | 125,00 (153,75) | 125,00 (153,75) |

EUFORIO FIT



DOSTĘPNE KOLORY:

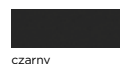

| Grubość szyldu klamki: 10 mm | Cena w zł: netto (brutto) |
|------------------------------|---------------------------|
| klamka | 160,00 (196,80) |
| szyld dolny - klucz | 110,00 (135,30) |
| szyld dolny - wkładka | 110,00 (135,30) |
| szyld dolny - WC | 150,00 (184,50) |

KLAMKI SZYLD DZIELONY KWADRAT

EVER FIT



DOSTĘPNE KOLORY:



| Grubość szyldu klamki: 6 mm | Cena w zł: netto (brutto) | | |
|-----------------------------|---------------------------|------------------|-----------------|
| | chrom satyna, chrom | antracyt, czarny | złoty PVD |
| klamka | 320,00 (393,60) | 330,00 (405,90) | 360,00 (442,80) |
| szyld dolny - klucz | 100,00 (123,00) | 110,00 (135,30) | 110,00 (135,30) |
| szyld dolny - wkładka | 100,00 (123,00) | 110,00 (135,30) | 110,00 (135,30) |
| szyld dolny - WC | 132,00 (162,36) | 150,00 (184,50) | 160,00 (196,80) |

LOANA



DOSTĘPNE KOLORY:



| Grubość szyldu klamki: 10 mm | Cena w zł: netto (brutto) |
|--------------------------------------|---------------------------|
| klamka z blokadą na rękojeści | 400,00 (492,00) |
| klamka IP44 bez blokady na rękojeści | 400,00 (492,00) |

CLASS



DOSTĘPNE KOLORY:



| Grubość szyldu klamki: 10 mm | Cena w zł: netto (brutto) |
|------------------------------|---------------------------|
| klamka | 270,00 (332,10) |
| szyld dolny - klucz | 85,00 (104,55) |
| szyld dolny - wkładka | 85,00 (104,55) |
| szyld dolny - WC | 130,00 (159,90) |

VINCI Q FIT



DOSTĘPNE KOLORY:



| Grubość szyldu klamki: 6 mm | Cena w zł: netto (brutto) | |
|-----------------------------|--------------------------------------|-----------------|
| | chrom szczotkowany, antracyt, czarny | złoty PVD |
| klamka | 250,00 (307,50) | 290,00 (356,70) |
| szyld dolny - klucz | 110,00 (135,30) | 110,00 (135,30) |
| szyld dolny - wkładka | 110,00 (135,30) | 110,00 (135,30) |
| szyld dolny - WC | 150,00 (184,50) | 160,00 (196,80) |

LIVORNO FIT

Zamawiając klamkę na szyldzie prostokątnym zalecamy zamówienie opcji zamka bez dolnego otworu



DOSTĘPNE KOLORY:

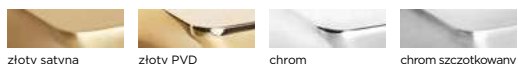

| Grubość szyldu klamki: 6 mm | Cena w zł: netto (brutto) | |
|-----------------------------|---------------------------|-------------------------|
| | chrom, chrom szczotkowany | złoty satyna, złoty PVD |
| klamka | 490,00 (602,70) | 520,00 (639,60) |
| szyld dolny - klucz | 100,00 (123,00) | 110,00 (135,30) |
| szyld dolny - wkładka | 100,00 (123,00) | 110,00 (135,30) |
| szyld dolny - WC | 140,00 (172,20) | 200,00 (246,00) |

GAŁKI KWADRATOWE

W przypadku montażu gałki do drzwi z elektrozaczepem należy zamówić gałkę stałą.

Q FIT



DOSTĘPNE KOLORY:

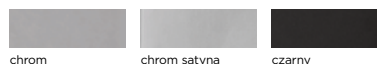

| Grubość szyldu klamki: 10 mm | Cena w zł: netto (brutto) |
|------------------------------|---------------------------|
| gałka (1 szt.) | 210,00 (258,30) |
| szyld dolny - klucz | 105,00 (129,15) |
| szyld dolny - wkładka | 105,00 (129,15) |
| szyld dolny - WC | 150,00 (184,50) |

KLAMKI SZYLD DZIELONY KWADRAT

KVADRAT 1701 **PPOŻ.**



KVADRAT 1703 **PPOŻ.**



KVADRAT 1704 **PPOŻ.**



KLAMKI PPOŻ.

Zamawiając klamki PPOŻ., należy określić grubość skrzydła drzwiowego w celu dopasowania odpowiedniego zestawu montażowego.

DOSTĘPNE KOLORY:



stal nierdzewna

| Grubość szyldu klamki: 9 mm | Cena w zł: netto (brutto) |
|-------------------------------|---------------------------|
| klamka 1701 | 170,00 (209,10) |
| klamka 1703 | 220,00 (270,60) |
| klamka 1704 | 190,00 (233,70) |
| szyld dolny - klucz | 62,00 (76,26) |
| szyld dolny - wkładka | 85,00 (104,55) |
| szyld dolny - WC 4x4 | 155,00 (190,65) |
| szyld dolny - WC wolne/zajęte | 155,00 (190,65) |



KLAMKI SZYLD DZIELONY OKRĄGŁY

OVAL 1701 **PPOŻ.**



OVAL 1704 **PPOŻ.**



KLAMKI PPOŻ.

Zamawiając klamki PPOŻ., należy określić grubość skrzydła drzwiowego w celu dopasowania odpowiedniego zestawu montażowego.

DOSTĘPNE KOLORY:



stal nierdzewna

| Grubość szyldu klamki: 9 mm | Cena w zł: netto (brutto) |
|-------------------------------|---------------------------|
| klamka OVAL 1701 | 150,00 (184,50) |
| klamka OVAL 1704 | 150,00 (184,50) |
| szyld dolny - klucz | 33,00 (40,59) |
| szyld dolny - wkładka | 33,00 (40,59) |
| szyld dolny - WC | 125,00 (153,75) |
| szyld dolny - WC wolne/zajęte | 125,00 (153,75) |

GAŁKI OKRĄGŁE

W przypadku montażu gałki do drzwi z elektrozaczepem należy zamówić gałkę stałą.

FIT



DOSTĘPNE KOLORY:



chrom

chrom satyna

czarny

| Grubość szyldu klamki: 6 mm | Cena w zł: netto (brutto) |
|-----------------------------|---------------------------|
| gałka (1 szt.) | 210,00 (258,30) |
| szyld dolny - klucz | 110,00 (135,30) |
| szyld dolny - wkładka | 110,00 (135,30) |
| szyld dolny - WC | 150,00 (184,50) |

JULIA FIT



DOSTĘPNE KOLORY:



miedź satyna

złoty satyna

złoty PVD

| Grubość szyldu klamki: 10 mm | Cena w zł: netto (brutto) |
|------------------------------|---------------------------|
| klamka | 390,00 (479,70) |
| szyld dolny - klucz | 110,00 (135,30) |
| szyld dolny - wkładka | 110,00 (135,30) |
| szyld dolny - WC | 160,00 (196,80) |

ADULAR



DOSTĘPNE KOLORY:



nikiel szczotkowany

mosiądz antyczny

| Grubość szyldu klamki: 10 mm | Cena w zł: netto (brutto) |
|------------------------------|---------------------------|
| klamka | 55,00 (67,65) |
| szyld dolny - klucz | 25,00 (30,75) |
| szyld dolny - wkładka | 25,00 (30,75) |
| szyld dolny - WC | 40,00 (49,20) |

KLAMKI SZYLD DZIELONY OKRĄGŁY

CLASSICO



DOSTĘPNE KOLORY:



nikiel szczotkowany mosiądz antyczny czarny supermat

| Grubość szyldu klamki: 11 mm | Cena w zł: netto (brutto) |
|------------------------------|---------------------------|
| klamka | 62,00 (76,26) |
| szyld dolny - klucz | 25,00 (30,75) |
| szyld dolny - wkładka | 25,00 (30,75) |
| szyld dolny - WC | 40,00 (49,20) |

VINCI FIT



DOSTĘPNE KOLORY:



chrom chrom szczotkowany złoty PVD złoty satyna miedź satyna antracyt czarny

| Grubość szyldu klamki: 6 mm | Cena w zł: netto (brutto) | | |
|-----------------------------|---------------------------|------------------|---------------------------------------|
| | chrom, chrom szczotkowany | antracyt, czarny | miedź satyna, złoty satyna, złoty PVD |
| klamka | 230,00 (282,90) | 240,00 (295,20) | 260,00 (319,80) |
| szyld dolny - klucz | 110,00 (135,30) | 110,00 (135,30) | 110,00 (135,30) |
| szyld dolny - wkładka | 110,00 (135,30) | 110,00 (135,30) | 110,00 (135,30) |
| szyld dolny - WC | 150,00 (184,50) | 150,00 (184,50) | 160,00 (196,80) |

TELESTA



DOSTĘPNE KOLORY:



chrom błyszczący nikiel szczotkowany czarny czarny+chrom czarny+różowe złoto czarny+złoty satynowy

| Grubość szyldu klamki: 6 mm | Cena w zł: netto (brutto) | |
|-----------------------------|---------------------------------------|--|
| | chrom błyszczący, nikiel szczotkowany | czarny, czarny+chrom, czarny+różowe złoto, czarny+złoty satynowy |
| klamka | 290,00 (356,70) | 250,00 (307,50) |
| szyld dolny - klucz | 65,00 (79,95) | 65,00 (79,95) |
| szyld dolny - wkładka | 65,00 (79,95) | 65,00 (79,95) |
| szyld dolny - WC | 75,00 (92,25) | 75,00 (92,25) |

VOLATIS



DOSTĘPNE KOLORY:



nikiel szczotkowany mosiądz antyczny

| Grubość szyldu klamki: 11 mm | Cena w zł: netto (brutto) |
|------------------------------|---------------------------|
| klamka | 62,00 (76,26) |
| szyld dolny - klucz | 25,00 (30,75) |
| szyld dolny - wkładka | 25,00 (30,75) |
| szyld dolny - WC | 40,00 (49,20) |

LIVIA FIT

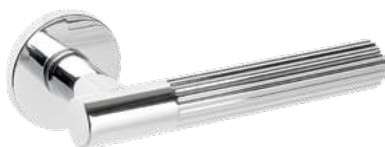

DOSTĘPNE KOLORY:



chrom złoty

| Grubość szyldu klamki: 11 mm | Cena w zł: netto (brutto) |
|------------------------------|---------------------------|
| klamka | 470,00 (578,10) |
| szyld dolny - klucz | 110,00 (135,30) |
| szyld dolny - wkładka | 110,00 (135,30) |
| szyld dolny - WC | 160,00 (196,80) |

TESLA



DOSTĘPNE KOLORY:



chrom/insert biały chrom złoty/insert biały różowe złoto/insert biały czarny/biały



chrom/insert czarny chrom złoty/insert czarny różowe złoto/insert czarny

| Grubość szyldu klamki: 10 mm | Cena w zł: netto (brutto) | |
|------------------------------|---------------------------|--|
| | chrom/biały, chrom/czarny | czarny/biały, złoty/czarny, złoty/biały, różowe złoto/biały, różowe złoto/czarny |
| klamka | 140,00 (172,20) | 170,00 (209,10) |
| szyld dolny - klucz | 50,00 (61,50) | 50,00 (61,50) |
| szyld dolny - wkładka | 50,00 (61,50) | 50,00 (61,50) |
| szyld dolny - WC | 60,00 (73,80) | 60,00 (73,80) |

KLAMKI SZYLD DZIELONY OKRĄGŁY

ARIA



DOSTĘPNE KOLORY:

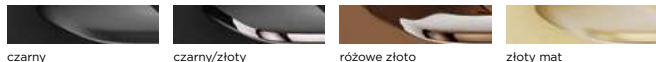

| Grubość szyldu klamki: 6 mm | Cena w zł: netto (brutto) | |
|-----------------------------|---------------------------------|-----------------|
| | czarna, różowe złoto, złoty mat | czarny/złoty |
| klamka | 140,00 (172,20) | 160,00 (196,80) |
| szyld dolny - klucz | 75,00 (92,25) | 75,00 (92,25) |
| szyld dolny - wkładka | 75,00 (92,25) | 75,00 (92,25) |
| szyld dolny - WC | 120,00 (147,60) | 120,00 (147,60) |



LUNA



DOSTĘPNE KOLORY:



| Grubość szyldu klamki: 6 mm | Cena w zł: netto (brutto) | | |
|-----------------------------|---------------------------|---------------|------------------|
| | czarna | złoty | złoty błyszczący |
| klamka | 65,00 (79,95) | 80,00 (98,40) | 90,00 (110,70) |
| szyld dolny - klucz | 50,00 (61,50) | 50,00 (61,50) | 50,00 (61,50) |
| szyld dolny - wkładka | 50,00 (61,50) | 50,00 (61,50) | 50,00 (61,50) |
| szyld dolny - WC | 60,00 (73,80) | 60,00 (73,80) | 60,00 (73,80) |

IMIRA



DOSTĘPNE KOLORY:

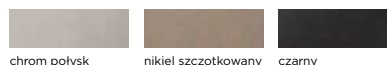

| Grubość szyldu klamki: 6 mm | Cena w zł: netto (brutto) | |
|-----------------------------|-----------------------------------|-----------------|
| | chrom połysk, nikiel szczotkowany | czarny |
| klamka | 305,00 (375,15) | 260,00 (319,80) |
| szyld dolny - klucz | 65,00 (79,95) | 65,00 (79,95) |
| szyld dolny - wkładka | 65,00 (79,95) | 65,00 (79,95) |
| szyld dolny - WC | 75,00 (92,25) | 75,00 (92,25) |

ALMA



DOSTĘPNE KOLORY:

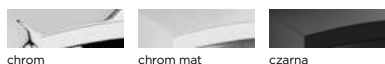

| Grubość szyldu klamki: 11 mm | Cena w zł: netto (brutto) |
|------------------------------|---------------------------|
| klamka | 240,00 (295,20) |
| szyld dolny - klucz | 85,00 (104,55) |
| szyld dolny - wkładka | 85,00 (104,55) |
| szyld dolny - WC | 130,00 (159,90) |

CASCADE FIT



DOSTĘPNE KOLORY:

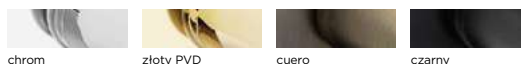

| Grubość szyldu klamki: 6 mm | Cena w zł: netto (brutto) | |
|-----------------------------|---------------------------|------------------|
| | chrom, czarny | złoty PVD, cuero |
| klamka | 370,00 (455,10) | 400,00 (492,00) |
| szyld dolny - klucz | 100,00 (123,00) | 110,00 (135,30) |
| szyld dolny - wkładka | 100,00 (123,00) | 110,00 (135,30) |
| szyld dolny - WC | 132,00 (162,36) | 160,00 (196,80) |

KLAMKI SZYLD DŁUGI

CASCADE DS



DOSTĘPNE KOLORY:



| Grubość szyldu klamki: 10 mm | Cena w zł: netto (brutto) |
|------------------------------|---------------------------|
| klamka klucz | 70,00 (86,10) |
| klamka wkładka | 70,00 (86,10) |
| klamka WC | 90,00 (110,70) |

ADULAR DS



DOSTĘPNE KOLORY:



| Grubość szyldu klamki: 9,5 mm | Cena w zł: netto (brutto) |
|-------------------------------|---------------------------|
| klamka klucz | 57,00 (70,11) |
| klamka wkładka | 57,00 (70,11) |
| klamka WC | 72,00 (88,56) |

ERGO DS



DOSTĘPNE KOLORY:



| Grubość szyldu klamki: 10 mm | Cena w zł: netto (brutto) |
|------------------------------|---------------------------|
| klamka klucz | 60,00 (73,80) |
| klamka wkładka | 60,00 (73,80) |
| klamka WC | 70,00 (86,10) |



KLAMKI PPOŻ.

OLARIX 72 PPOŻ.



DOSTĘPNE KOLORY:

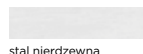

| Grubość szyldu klamki: 8 mm | Cena w zł: netto (brutto) |
|-----------------------------|---------------------------|
| klamka klucz | 175,00 (215,25) |
| klamka wkładka | 175,00 (215,25) |
| klamka WC | 230,00 (282,90) |



KLAMKI WEJŚCIOWE

XEN



DOSTĘPNE KOLORY:



| Grubość szyldu klamki: 8 mm | Cena w zł: netto (brutto) |
|-----------------------------|---------------------------|
| | inox, czarny |
| klamka | 180,00 (221,40) |
| szyld górny | 80,00 (98,40) |

Rozstaw: 72 mm
Klasa antywłamaniowości: I KLASA

HAGA PLUS

w wersji z klamką lub uchwytem



DOSTĘPNE KOLORY:

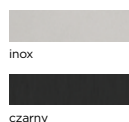

| Grubość szyldu klamki: 8 mm | Cena w zł: netto (brutto) | |
|-----------------------------|---------------------------|-----------------|
| | inox | czarny |
| klamka | 260,00 (319,80) | 230,00 (282,90) |
| szyld górny | 90,00 (110,70) | 110,00 (135,30) |

Rozstaw: 72 mm
Klasa antywłamaniowości: BEZKLASOWA

PRESTIGE FLEX

w wersji z klamką lub uchwytem



DOSTĘPNE KOLORY:

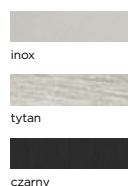

| Grubość szyldu klamki: 12 mm | Cena w zł: netto (brutto) | |
|------------------------------|---------------------------|-----------------|
| | inox, tytan | czarny |
| klamka | 510,00 (627,30) | 580,00 (713,40) |
| szyld górny | 310,00 (381,30) | 310,00 (381,30) |

Rozstaw: 72 mm
Klasa antywłamaniowości: III KLASA

UCHWYTY

U01OK OKRĄGŁY



| Kolor | Cena w zł netto (brutto) |
|--|--------------------------|
| chrom matowy, chrom błyszczący, czarny, patyna, złoty błyszczący, złoty matowy | 40,00 (49,20) / kpl. |

U03KW KWADRATOWY



| Kolor | Cena w zł netto (brutto) |
|--|--------------------------|
| chrom matowy, chrom błyszczący, czarny, patyna, złoty błyszczący, złoty matowy | 40,00 (49,20) / kpl. |

U02OW OWALNY



| Kolor | Cena w zł netto (brutto) |
|--|--------------------------|
| chrom matowy, chrom błyszczący, czarny, patyna, złoty błyszczący, złoty matowy | 80,00 (98,40) / kpl. |

U04PR PROSTOKĄTNY



| Kolor | Cena w zł netto (brutto) |
|--|--------------------------|
| chrom matowy, chrom błyszczący, czarny, patyna, złoty błyszczący, złoty matowy | 80,00 (98,40) / kpl. |

CZARNY NAWIERZCHNIOWY DO DRZWI LOFT 32x228 (szt.)



| Kolor | Cena w zł netto (brutto) |
|--------|--------------------------|
| czarny | 40,00 (49,20) / szt. |



POCHWYTY

P05OK OKRĄGŁY



| Kolor | Cena w zł netto (brutto) |
|--|--------------------------|
| chrom matowy, chrom błyszczący, czarny, patyna, złoty błyszczący, złoty matowy | 90,00 (110,70) / kpl. |

P06KW KWADRATOWY



| Kolor | Cena w zł netto (brutto) |
|--|--------------------------|
| chrom matowy, chrom błyszczący, czarny, patyna, złoty błyszczący, złoty matowy | 90,00 (110,70) / kpl. |

AKCESORIA

VIVENTO CLEANER

Profesjonalny zestaw do czyszczenia, odświeżania i regeneracji powierzchni drzwi.

W skład zestawu PREMIUM DOOR CARE wchodzi 2 preparaty o pojemności 250 ml: VIVENTO Door Cleaner oraz VIVENTO Door Refresher.



| PREMIUM DOOR CARE | Cena w zł netto (brutto) |
|--|--------------------------|
| VIVENTO Door Cleaner 250 ml VIVENTO Door Refresher 250 ml | 99,00 (121,77) / kpl. |

OGRANICZNIK KĄTA OTWARCIA

Zamontowany w górnej krawędzi skrzydła drzwiowego ogranicza otwarcie drzwi w zakresie od 0° do 120°, dzięki czemu nie ma potrzeby stosowania odbojników. Ogranicznik można zastosować w skrzydłach drzwiowych bezprzylgowych w systemach SIMPLE, SMART (BRILLIANT, ELEGANTE, PRESTIGE i BASIC), INVISIBLE oraz w skrzydłach przylgowych z kolekcji BASIC. Minimalna wymagana szerokość skrzydła to 720 mm, a maksymalna szerokość to 1110 mm.



| Cena w zł netto (brutto) |
|--------------------------|
| 650,00 (799,50) |

SAMOZAMYKACZE I ELEKTROZACZEPY



GR200



ITS96



DES7



PPOŻ. 447 FIRE

| Rodzaj | Kolor | PPOŻ. | Maks. waga skrzydła | Maks. szerokość skrzydła | Cena w zł netto (brutto) |
|--|-------------------------|--------------|---------------------|--------------------------|--------------------------|
| samozamkacz nawierzchniowy Groom 200 z ramieniem | srebrny, biały, brązowy | PPOŻ. | 100 kg | 1250 mm | 300,00 (369,00) |
| samozamkacz nawierzchniowy Groom 200 z ramieniem z blokadą | srebrny, biały, brązowy | | 100 kg | 1250 mm | 410,00 (504,30) |
| samozamkacz nawierzchniowy do drzwi dwuskrzydłowych GROOM 200 (2 szt.) z regulatorem zamykania (1 szt.) | srebrny, biały, brązowy | PPOŻ. | 100 kg | 1250 mm | 1040,00 (1279,20) |
| samozamkacz wpuszczany ITS96 z szyną (lewy lub prawy) | srebrny | PPOŻ. | 130 kg | 1100 mm | 970,00 (1193,10) |
| elektrozaczep DES7 symetryczny rewersyjny, 12 V, z blachą montażową | srebrny | | - | - | 245,00 (301,35) |
| elektrozaczep PPOŻ. 447 FIRE, awersyjny NC (podanie napięcia otwiera elektrozaczep), 6-12V AC/DC, 12V DC 100% ED lub 24V DC 100% ED | srebrny | PPOŻ. | - | - | 1420,00 (1746,60) |
| elektrozaczep PPOŻ. RR 447 FIRE z kontaktem monitorującym stan zamknięcia drzwi, awersyjny NC (podanie napięcia otwiera elektrozaczep), 6-12V AC/DC, 12V DC 100% ED lub 24V DC 100% ED | srebrny | PPOŻ. | - | - | 2500,00 (3075,00) |
| elektrozaczep PPOŻ. RR LUCKY FIRE 448 z kontaktem monitorującym stan zamknięcia drzwi, awersyjny NC (podanie napięcia otwiera elektrozaczep), 12-24V DC100%ED | srebrny | PPOŻ. | | | 1850,00 (2275,50) |

USZCZELKI



| Rodzaj | Cena w zł netto (brutto) |
|--|--------------------------|
| do ościeżnicy stałej i regulowanej (z wyjątkiem ościeżnicy ZOS), biała, czarna, szara, beżowa, brązowa | 10,00 (12,30) / m.b. |
| do ościeżnicy regulowanej ZOS, biała, czarna, szara, beżowa, brązowa | 20,00 (24,60) / m.b. |
| do belki odbojowej, bezbarwna | 20,00 (24,60) / m.b. |

ODBOJE WOLNOSTOJĄCE



| Kolor | Cena w zł netto (brutto) | |
|----------------------|--------------------------|---------------|
| | Niski | Wysoki |
| niel, patyna, czarny | 45,00 (55,35) | 45,00 (55,35) |

WKŁADKI PATENTOWE

odpowiednie do drzwi standardowych i ogniowych

PPOŻ.

DOSTĘPNE KOLORY:

- mosiądz
- nikiel



| Wymiar | Cena w zł netto (brutto) | |
|----------------------|--------------------------|----------------|
| | bez gałki | z gałką |
| 25/25 | 39,00 (47,97) | - |
| 28/36 | 52,00 (63,96) | 63,00 (77,49) |
| 30/30 | 48,00 (59,04) | 59,00 (72,57) |
| 30/40 | 56,00 (68,88) | 71,00 (87,33) |
| 30/45 | 60,00 (73,80) | 72,00 (88,56) |
| 30/50 | 65,00 (79,95) | 76,00 (93,48) |
| 30/60 | 73,00 (89,79) | - |
| 35/30 | - | 66,00 (81,18) |
| 35/35 | 56,00 (68,88) | 68,00 (83,64) |
| 35/40 | 60,00 (73,80) | 72,00 (88,56) |
| 35/45 | 65,00 (79,95) | 76,00 (93,48) |
| 35/50 | 69,00 (84,87) | 80,00 (98,40) |
| 35/55 | 73,00 (89,79) | 85,00 (104,55) |
| 40/40 | 73,00 (89,79) | 76,00 (93,48) |
| 40/50 | 73,00 (89,79) | 85,00 (104,55) |
| 45/45 | 73,00 (89,79) | 85,00 (104,55) |
| 45/55 | 82,00 (100,86) | 93,00 (114,39) |
| Inne wymiary wkładek | wycena indywidualna | |

ZESTAW WKŁADEK W SYSTEMIE JEDNEGO KLUCZA

W ZESTAWIE:

- 2 wkładki
- 5 indywidualnie numerowanych kluczy

DOSTĘPNE KOLORY:

- mosiądz
- nikiel



| Wymiar | Cena w zł netto (brutto) | |
|----------------------|--------------------------|--|
| | komplet dwóch wkładek | |
| 26/45+G26/45 Wilka B | 300,00 (369,00) | |
| 26/45+G45/26 Wilka B | 300,00 (369,00) | |
| 30/35+G30/35 | 145,00 (178,35) | |
| 30/35+G35/30 | 145,00 (178,35) | |
| 30/40+G30/40 | 151,00 (185,73) | |
| 30/40+G40/30 | 151,00 (185,73) | |
| 30/45+G30/45 | 157,00 (193,11) | |
| 30/45+G45/30 | 157,00 (193,11) | |
| 35/40+G35/40 | 157,00 (193,11) | |
| 35/40+G40/35 | 157,00 (193,11) | |
| 40/40+G40/40 | 164,00 (201,72) | |
| Inne wymiary wkładek | wycena indywidualna | |

JAK DOBRAĆ ODPOWIEDNI WYMIAR WKŁADKI PATENTOWEJ?

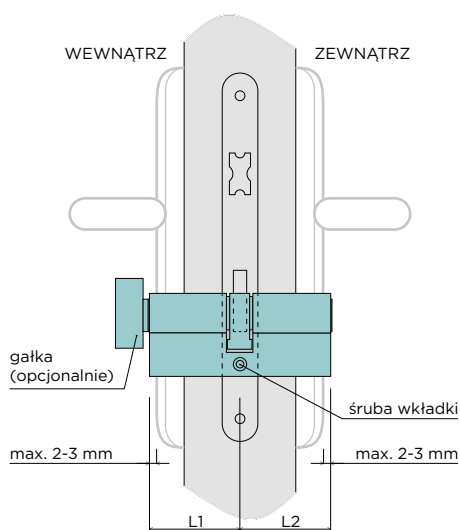

OZNACZENIA:

L1 - długość od środka zamka do krawędzi szyldu wewnętrznego

L2 - długość od środka zamka do krawędzi szyldu zewnętrznego

- Oś wkładki wskazuje śruba montażowa widoczna na każdym zamku od strony czoła drzwi.
- Długość wkładki należy dobrać tak, aby z każdej strony drzwi wkładka nie wystawała ponad tarcze o więcej niż 3 mm. Jeżeli decydujemy się na zakup wkładki z gałką należy pamiętać, że szczególnie ważne jest określenie po stronie którego wymiaru skrzydła ma być gałka.
- Wymiar od śruby wkładki do powierzchni skrzydła w zależności od rodzaju drzwi i systemu przedstawione zostały w poniższej tabeli. Do wskazanego wymiaru należy doliczyć grubość szyldu klamki.

| RODZAJ DRZWI | RAMOWE | PLYTOWE SILENZIO 29 | SOLID PLUS SILENZIO 32 SILENZIO 31 | SILENZIO 46 SILENZIO 43 SILENZIO 42 | SILENZIO HAL 32 PPOŻ. EI 30 | PPOŻ. EI 60 |
|--------------|--------|---------------------|------------------------------------|-------------------------------------|-----------------------------|-------------|
| PRZYLGOWE | 26/12 | 26/14 | 32/14 | 43/46 | 28/22 | 31/29 |
| BEZPRZYLGOWE | 19/19 | 20/20 | | | | |
| REWERS | | 16/24 | | | | |

Wymiar wkładki należy dobrać do drzwi w zależności od położenia zamka w skrzydle, rodzaju wkładki, grubości skrzydła drzwiowego oraz grubości szyldu klamki.

AKCESORIA

ZAMKI

Zamki mechaniczne jednoskokowe (otwierane na raz).
Zamki trzpieniowe dwuskokowe (otwierane na dwa razy).



zamek mechaniczny na klucz do drzwi przylgowych i bezprzylgowych SMART



zamek mechaniczny na wkładkę patentową do drzwi przylgowych i bezprzylgowych SMART



zamek mechaniczny z blokadą do drzwi przylgowych i bezprzylgowych SMART



zamek magnetyczny do drzwi bezprzylgowych SIMPLE oraz REWERS



zamek trzpieniowy dolny na wkładkę patentową do drzwi SOLID PLUS



zamek trzpieniowy górny na wkładkę patentową do drzwi SOLID PLUS



zamek hakowy do drzwi przesuwnych na klucz



zamek hakowy do drzwi przesuwnych na wkładkę patentową



zamek hakowy do drzwi przesuwnych z blokadą WC

| Zamki jednoskokowe – rodzaje | Cena w zł netto (brutto) |
|--|--------------------------|
| zamek mechaniczny na klucz, z blokadą lub na wkładkę patentową, cynk biały | 20,00 (24,60) |
| zamek mechaniczny na klucz, z blokadą lub na wkładkę patentową, nikiel | 40,00 (49,20) |
| zamek hakowy na klucz lub na wkładkę patentową | 180,00 (221,40) |
| zamek hakowy z blokadą | 200,00 (246,00) |
| zamek magnetyczny | 70,00 (86,10) |
| zamek trzpieniowy dolny na wkładkę patentową do drzwi SOLID PLUS | 50,00 (61,50) |
| zamek trzpieniowy górny na wkładkę patentową do drzwi SOLID PLUS | 40,00 (49,20) |

OSŁONKI NA ZAWIASY



| Kolor | Cena w zł netto (brutto) |
|---|--------------------------|
| brąz, chrom lakierowany, chrom satynowy, mosiądz, nikiel, czarna, biała (zbliżony do koloru RAL 9003) | 9,00 (11,07) / 1 szt. |

Do jednego zawiasu potrzebne są dwie sztuki osłonek
Dostępne wymiary:
Ø15 do wszystkich drzwi ELEGANTE, PRESTIGE i BASIC
Ø16 do drzwi SOLID PLUS i SILENZIO 32/31/29
Ø20 do drzwi SILENZIO HAL 32, PPOŻ. SILENZIO HAL 32 i SILENZIO 46/43/42

WIZJER PANORAMICZNY 200°



| Kolor | Cena w zł netto (brutto) |
|---|--------------------------|
| chrom, satyna chrom, mosiądz, patyna, biały, czarny mat | 150,00 (184,50) |

INFORMACJE TECHNICZNE

SKRZYDŁO DRZWIOWE PRZYLGOWE

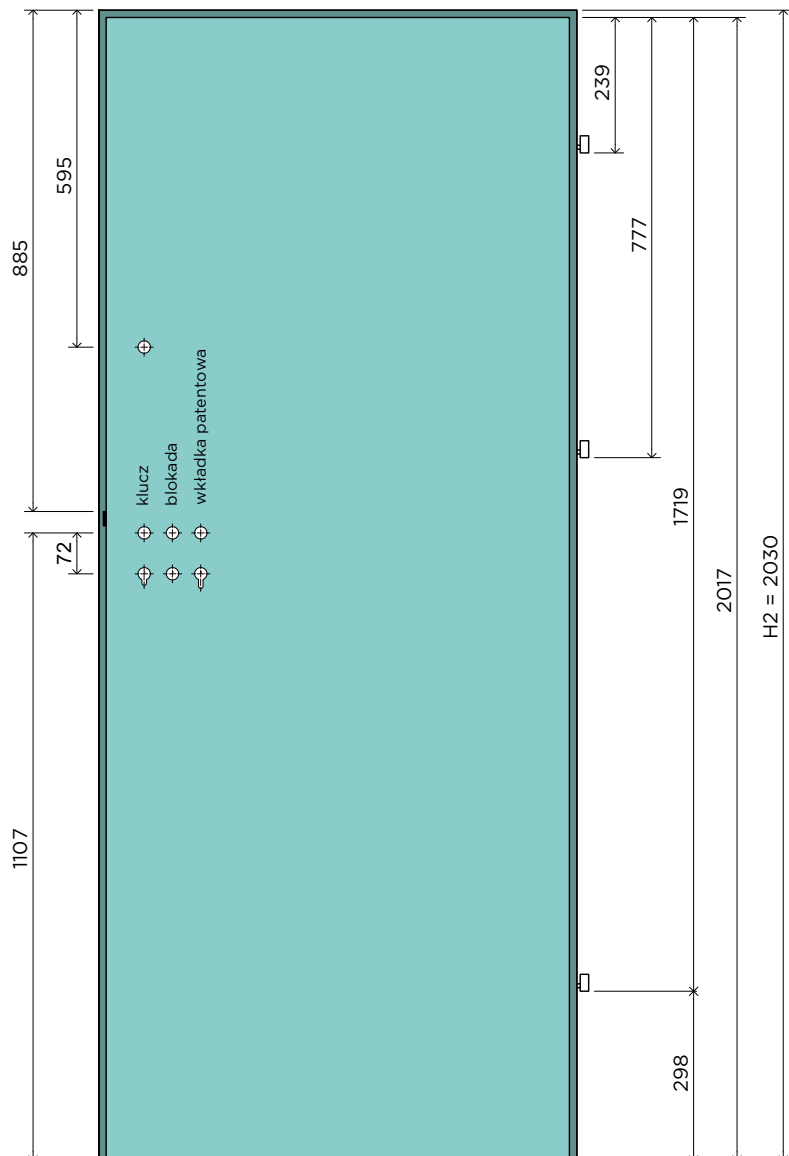

CENNA INFORMACJA



Podane wymiary dotyczą produktów standardowych. Jeśli zamawiasz drzwi o nietypowej wysokości, skrzydło jest skracane lub wydłużane wyłącznie od dołu, dlatego zaznacz opcję „zmiana położenia zamka i dolnego zawiasu”, aby klamka i zawiasy znajdowały się na wymaganej wysokości.

| Szerokość | Szerokość w felcu skrzydła drzwiowego S1 w mm | Szerokość całkowita skrzydła drzwiowego S2 w mm |
|-----------|---|---|
| „60” | 618 | 644 |
| „70” | 718 | 744 |
| „80” | 818 | 844 |
| „90” | 918 | 944 |
| „100” | 1018 | 1044 |
| „110” | 1118 | 1144 |

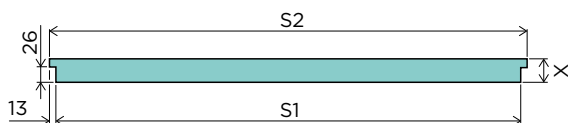

skrzydło przylgowe standardowe, felc 26

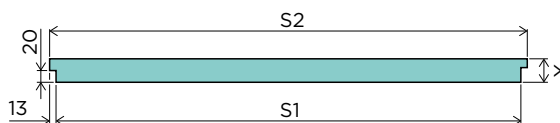

skrzydło przylgowe niestandardowe, felc 20 OPCJA

GRUBOŚĆ SKRZYDEŁ

| | |
|--------------------------------------|--------|
| BRILLIANT | X = 40 |
| ELEGANTE | X = 38 |
| PRESTIGE | X = 38 |
| BASIC | X = 40 |
| SILENZIO 29 | X = 40 |
| SOLID PLUS, SILENZIO 32, SILENZIO 31 | X = 46 |
| SILENZIO HAL 32 | X = 50 |
| PPOŻ. SILENZIO HAL 32 EI30 | X = 50 |
| PPOŻ. SILENZIO HAL 32 EI60 | X = 60 |
| SILENZIO 43, SILENZIO 42 | X = 57 |
| SILENZIO 46 | X = 67 |

PRZEKRÓJ SKRZYDŁA BASIC ASTORIA

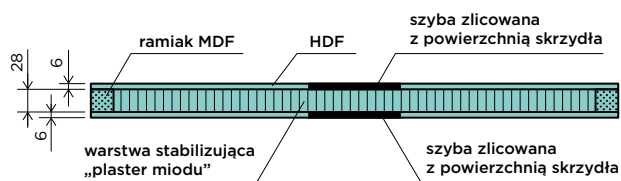

DRZWI PRZYLGOWE - JEDNOSKRZYDŁOWE

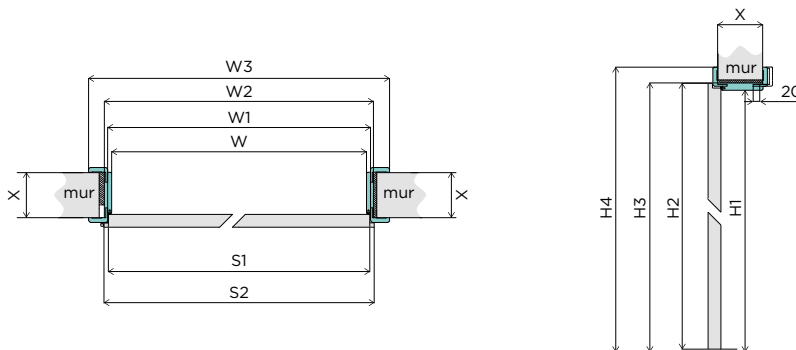

| Ościeznica | Szer. | W | W1 | W2 | W3 60/80/100* | S1 | S2 | H1 | H2 | H3 | H4 60/80/100* | W0 | H0 |
|----------------------------------|-------|------|------|------|------------------|------|------|------|------|-------------------------------|------------------|-----------|------|
| stała drewniana 44 | „60” | 602 | 626 | 690 | - | 618 | 644 | 2017 | 2030 | 2061 | - | 710 | 2075 |
| | „70” | 702 | 726 | 790 | | 718 | 744 | | | | | 810 | |
| | „80” | 802 | 826 | 890 | | 818 | 844 | | | | | 910 | |
| | „90” | 902 | 926 | 990 | | 918 | 944 | | | | | 1010 | |
| | „100” | 1002 | 1026 | 1090 | | 1018 | 1044 | | | | | 1110 | |
| | „110” | 1102 | 1126 | 1190 | | 1118 | 1144 | | | | | 1210 | |
| stała drewniana 54 | „60” | 600 | 626 | 708 | - | 618 | 644 | 2017 | 2030 | SILENZIO 46/43/42: 2035 | - | 730 | 2081 |
| | „70” | 700 | 726 | 808 | | 718 | 744 | | | | | 830 | |
| | „80” | 800 | 826 | 908 | | 818 | 844 | | | | | 930 | |
| | „90” | 900 | 926 | 1008 | | 918 | 944 | | | | | 1030 | |
| | „100” | 1000 | 1026 | 1108 | | 1018 | 1044 | | | | | 1130 | |
| | „110” | 1100 | 1126 | 1208 | | 1118 | 1144 | | | | | 1230 | |
| stała MDF | „60” | 605 | 626 | 693 | - | 618 | 644 | 2019 | 2030 | 2063 | - | 710 | 2075 |
| | „70” | 705 | 726 | 793 | | 718 | 744 | | | | | 810 | |
| | „80” | 805 | 826 | 893 | | 818 | 844 | | | | | 910 | |
| | „90” | 905 | 926 | 993 | | 918 | 944 | | | | | 1010 | |
| | „100” | 1005 | 1026 | 1093 | | 1018 | 1044 | | | | | 1110 | |
| | „110” | 1105 | 1126 | 1193 | | 1118 | 1144 | | | | | 1210 | |
| Zabudowa Ościeżnicy Stalowej ZOS | „60” | 570 | 626 | 594 | 736 | 618 | 644 | 2000 | 2030 | 2012 | 2083 | 594-600 | 2015 |
| | „70” | 670 | 726 | 694 | 836 | 718 | 744 | | | | | 694-700 | |
| | „80” | 770 | 826 | 794 | 936 | 818 | 844 | | | | | 794-800 | |
| | „90” | 870 | 926 | 894 | 1036 | 918 | 944 | | | | | 894-900 | |
| | „100” | 970 | 1026 | 994 | 1136 | 1018 | 1044 | | | | | 994-1000 | |
| | „110” | 1070 | 1126 | 1094 | 1236 | 1118 | 1144 | | | | | 1094-1100 | |
| regulowana DIN, DUALE | „60” | 603 | 626 | 647 | 745/785/825 | 618 | 644 | 2017 | 2030 | 2039 | 2088/2108/2128 | 687 | 2055 |
| | „70” | 703 | 726 | 747 | 845/885/925 | 718 | 744 | | | | | 787 | |
| | „80” | 803 | 826 | 847 | 945/985/1025 | 818 | 844 | | | | | 887 | |
| | „90” | 903 | 926 | 947 | 1045/1085/1125 | 918 | 944 | | | | | 987 | |
| | „100” | 1003 | 1026 | 1047 | 1145/1185/1225 | 1018 | 1044 | | | | | 1087 | |
| | „110” | 1103 | 1126 | 1147 | 1245/1285/1325 | 1118 | 1144 | | | | | 1187 | |

| Ościeznica | Szer. | W | W1 | W2 | W4 | W5 | S1 | S2 | H1 | H2 | H3 | H5 | H6 | W0 | H0 |
|------------------------------------|-------|------|------|------|------|------|------|------|------|------|-------------------------------|------|------|------|------|
| SOLID PLUS regulowana drewniana 54 | „60” | 602 | 626 | 710 | 815 | 786 | 618 | 644 | 2017 | 2030 | 2071 | 2123 | 2109 | 730 | 2081 |
| | „70” | 702 | 726 | 810 | 915 | 886 | 718 | 744 | | | | | | 830 | |
| | „80” | 802 | 826 | 910 | 1015 | 986 | 818 | 844 | | | | | | 930 | |
| | „90” | 902 | 926 | 1010 | 1115 | 1086 | 918 | 944 | | | | | | 1030 | |
| | „100” | 1002 | 1026 | 1110 | 1215 | 1186 | 1018 | 1044 | | | | | | 1130 | |
| | „110” | 1102 | 1126 | 1210 | 1315 | 1286 | 1118 | 1144 | | | | | | 1230 | |
| SILENZIO regulowana drewniana 54 | „60” | 600 | 626 | 708 | 813 | 784 | 618 | 644 | 2017 | 2030 | SILENZIO 46/43/42: 2035 | 2123 | 2109 | 730 | 2081 |
| | „70” | 700 | 726 | 808 | 913 | 884 | 718 | 744 | | | | | | 830 | |
| | „80” | 800 | 826 | 908 | 1013 | 984 | 818 | 844 | | | | | | 930 | |
| | „90” | 900 | 926 | 1008 | 1113 | 1084 | 918 | 944 | | | | | | 1030 | |
| | „100” | 1000 | 1026 | 1108 | 1213 | 1184 | 1018 | 1044 | | | | | | 1130 | |
| | „110” | 1100 | 1126 | 1208 | 1313 | 1284 | 1118 | 1144 | | | | | | 1230 | |

Kolejne szerokości zwiększają wymiary szerokości skrzydła drzwiowego i ościeżnicy co 100 mm i podlegają dopłacie do ościeżnicy dwuskrzydłowej.

OZNACZENIA:

- W - szerokość ościeżnicy w świetle
- W1 - szerokość ościeżnicy w felcu
- W2 - szerokość zewnętrzna ościeżnicy
- W3 - szerokość ościeżnicy z opaskami (*dla ościeżnicy DIN szerokość z opaskami 60 mm, 80 mm oraz 100 mm)
- W4 - szerokość ościeżnicy z opaskami 60 mm od strony kątownika stałego
- W5 - szerokość ościeżnicy z opaskami 60 mm od strony kątownika ruchomego
- S1 - szerokość skrzydła drzwiowego w felcu
- S2 - szerokość całkowita skrzydła drzwiowego

- H1 - wysokość ościeżnicy w świetle
- H2 - wysokość skrzydła drzwiowego
- H3 - wysokość zewnętrzna ościeżnicy
- H4 - wysokość zewnętrzna ościeżnicy z opaskami (*dla ościeżnicy DIN wysokość z opaskami 60 mm, 80 mm oraz 100 mm)
- H5 - wysokość ościeżnicy z opaskami 60 mm od strony kątownika stałego
- H6 - wysokość ościeżnicy z opaskami 60 mm od strony kątownika ruchomego
- W0 - sugerowana szerokość otworu montażowego
- H0 - sugerowana wysokość otworu montażowego

DRZWI PRZYLGOWE - DWUSKRZYDŁOWE

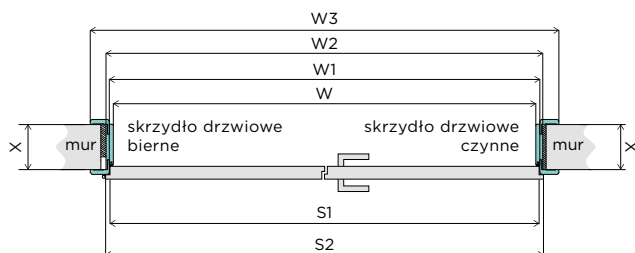

| Ościeżnica | Szerokość | W | W1 | W2 | W3 60/80/100* | S2 | H1 | H2 | H3 | H4 60/80/100* | W0 | H0 |
|----------------------------------|----------------------|------|------|----------------|------------------|------------------|------|------|------|------------------|-----------|------|
| stała drewniana 44 | „60”+„60” | 1202 | 1226 | 1290 | | 644+610 | 2017 | 2030 | 2061 | - | 1310 | 2075 |
| | „70”+„60” | 1302 | 1326 | 1390 | | 744+610 | | | | | 1410 | |
| | „70”+„70”, „80”+„60” | 1402 | 1426 | 1490 | | 744+710, 844+610 | | | | | 1510 | |
| | „90”+„60”, „80”+„70” | 1502 | 1526 | 1590 | - | 944+610, 844+710 | | | | | 1610 | |
| | „80”+„80”, „90”+„70” | 1602 | 1626 | 1690 | | 844+810, 944+710 | | | | | 1710 | |
| | „90”+„80” | 1702 | 1726 | 1790 | | 944+810 | | | | | 1810 | |
| stała drewniana 54 | „60”+„60” | 1200 | 1226 | 1308 | | 644+610 | 2017 | 2030 | 2071 | - | 1330 | 2081 |
| | „70”+„60” | 1300 | 1326 | 1408 | | 744+610 | | | | | 1430 | |
| | „70”+„70”, „80”+„60” | 1400 | 1426 | 1508 | | 744+710, 844+610 | | | | | 1530 | |
| | „90”+„60”, „80”+„70” | 1500 | 1526 | 1608 | - | 944+610, 844+710 | | | | | 1630 | |
| | „80”+„80”, „90”+„70” | 1600 | 1626 | 1708 | | 844+810, 944+710 | | | | | 1730 | |
| | „90”+„80” | 1700 | 1726 | 1808 | | 944+810 | | | | | 1830 | |
| stała MDF | „60”+„60” | 1205 | 1226 | 1293 | | 644+610 | 2019 | 2030 | 2063 | - | 1310 | 2075 |
| | „70”+„60” | 1305 | 1326 | 1393 | | 744+610 | | | | | 1410 | |
| | „70”+„70”, „80”+„60” | 1405 | 1426 | 1493 | | 744+710, 844+610 | | | | | 1510 | |
| | „90”+„60”, „80”+„70” | 1505 | 1526 | 1593 | - | 944+610, 844+710 | | | | | 1610 | |
| | „80”+„80”, „90”+„70” | 1605 | 1626 | 1693 | | 844+810, 944+710 | | | | | 1710 | |
| | „90”+„80” | 1705 | 1726 | 1793 | | 944+810 | | | | | 1810 | |
| Zabudowa Ościeżnicy Stalowej ZOS | „60”+„60” | 1170 | 1226 | 1194 | 1336 | 644+610 | 2000 | 2030 | 2012 | 2083 | 1194-1200 | 2015 |
| | „70”+„60” | 1270 | 1326 | 1294 | 1436 | 744+610 | | | | | 1294-1300 | |
| | „70”+„70”, „80”+„60” | 1370 | 1426 | 1394 | 1536 | 744+710, 844+610 | | | | | 1394-1400 | |
| | „90”+„60”, „80”+„70” | 1470 | 1526 | 1494 | 1636 | 944+610, 844+710 | | | | | 1494-1500 | |
| | „80”+„80”, „90”+„70” | 1570 | 1626 | 1594 | 1736 | 844+810, 944+710 | | | | | 1594-1600 | |
| | „90”+„80” | 1670 | 1726 | 1694 | 1836 | 944+810 | | | | | 1694-1700 | |
| regulowana DIN, DUALE | „60”+„60” | 1203 | 1226 | 1247 | 1345/1385/1425 | 644+610 | 2017 | 2030 | 2039 | 2088/2108/2128 | 1307 | 2055 |
| | „70”+„60” | 1303 | 1326 | 1347 | 1445/1485/1525 | 744+610 | | | | | 1407 | |
| | „70”+„70”, „80”+„60” | 1403 | 1426 | 1447 | 1545/1585/1625 | 744+710, 844+610 | | | | | 1507 | |
| | „90”+„60”, „80”+„70” | 1503 | 1526 | 1547 | 1645/1685/1725 | 944+610, 844+710 | | | | | 1607 | |
| | „80”+„80”, „90”+„70” | 1603 | 1626 | 1647 | 1745/1785/1825 | 844+810, 944+710 | | | | | 1707 | |
| | „90”+„80” | 1703 | 1726 | 1747 | 1845/1885/1925 | 944+810 | | | | | 1807 | |
| „90”+„90” | 1803 | 1826 | 1847 | 1945/1985/2025 | 944+910 | 1907 | | | | | | |

| Ościeżnica | Szer. | W | W1 | W2 | W4 | W5 | S2 | H1 | H2 | H3 | H5 | H6 | W0 | H0 |
|----------------------------------|----------------------|------|------|------|------|---------|------------------|------|------|------|------|------|------|------|
| SILENZIO regulowana drewniana 54 | „60”+„60” | 1200 | 1226 | 1308 | 1413 | 1384 | 644+610 | 2017 | 2030 | 2071 | 2123 | 2109 | 1330 | 2081 |
| | „70”+„60” | 1300 | 1326 | 1408 | 1513 | 1484 | 744+610 | | | | | | 1430 | |
| | „70”+„70”, „80”+„60” | 1400 | 1426 | 1508 | 1613 | 1584 | 744+710, 844+610 | | | | | | 1530 | |
| | „90”+„60”, „80”+„70” | 1500 | 1526 | 1608 | 1713 | 1684 | 944+610, 844+710 | | | | | | 1630 | |
| | „80”+„80”, „90”+„70” | 1600 | 1626 | 1708 | 1813 | 1784 | 844+810, 944+710 | | | | | | 1730 | |
| | „90”+„80” | 1700 | 1726 | 1808 | 1913 | 1884 | 944+810 | | | | | | 1830 | |
| „90”+„90” | 1800 | 1826 | 1908 | 2013 | 1984 | 944+910 | 1930 | | | | | | | |

OZNACZENIA:

- W - szerokość ościeżnicy w świetle
- W1 - szerokość ościeżnicy w felcu
- W2 - szerokość zewnętrzna ościeżnicy
- W3 - szerokość ościeżnicy z opaskami (*dla ościeżnicy DIN szerokość z opaskami 60 mm, 80 mm oraz 100 mm)
- W4 - szerokość ościeżnicy z opaskami 60 mm od strony kątownika stałego
- W5 - szerokość ościeżnicy z opaskami 60 mm od strony kątownika ruchomego
- S1 - szerokość skrzydła drzwiowego w felcu
- S2 - szerokość całkowita skrzydła drzwiowego
- H1 - wysokość ościeżnicy w świetle
- H2 - wysokość skrzydła drzwiowego
- H3 - wysokość zewnętrzna ościeżnicy
- H4 - wysokość ościeżnicy z opaskami (*dla ościeżnicy DIN wysokość z opaskami 60 mm, 80 mm oraz 100 mm)
- H5 - wysokość ościeżnicy z opaskami 60 mm od strony kątownika stałego
- H6 - wysokość ościeżnicy z opaskami 60 mm od strony kątownika ruchomego
- W0 - sugerowana szerokość otworu montażowego
- H0 - sugerowana wysokość otworu montażowego

SKRZYDŁO DRZWIOWE **BEZPRZYLGOWE** W SYSTEMIE SMART W SYSTEMIE SIMPLE

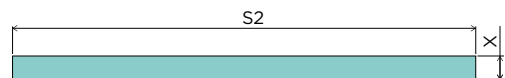
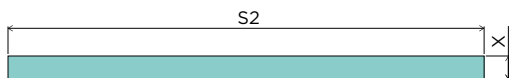
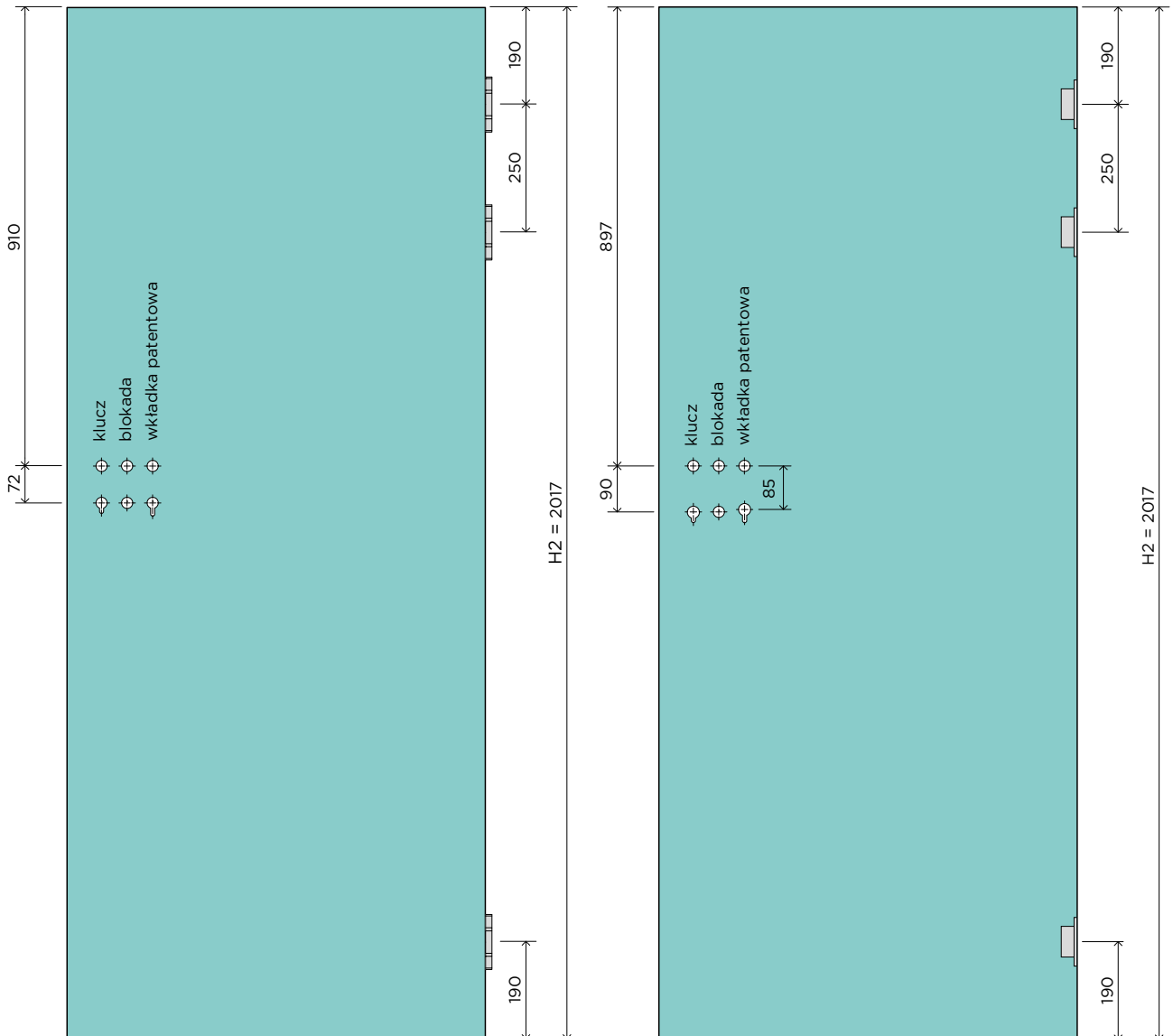

GRUBOŚĆ SKRZYDEŁ

| | |
|----------------------------|--------|
| BRILLIANT | X = 40 |
| ELEGANTE | X = 38 |
| PRESTIGE | X = 38 |
| BASIC | X = 40 |
| SOLID PLUS, SILENZIO 32/31 | X = 46 |
| SILENZIO HAL 32 | X = 50 |
| PPOŻ. SILENZIO HAL 32 EI30 | X = 50 |
| PPOŻ. SILENZIO HAL 32 EI60 | X = 60 |

| Szerokość | Szerokość całkowita skrzydła drzwiowego S2 w mm |
|-----------|---|
| „60” | 618 |
| „70” | 718 |
| „80” | 818 |
| „90” | 918 |
| „100” | 1018 |
| „110” | 1118 |

CENNA INFORMACJA

Podane wymiary dotyczą produktów standardowych. Jeśli zamawiasz drzwi o nietypowej wysokości, skrzydło jest skracane lub wydłużane wyłącznie od dołu, dlatego zaznacz opcję „zmiana położenia zamka i dolnego zawiasu”, aby klamka i zawiasy znajdowały się na wymaganej wysokości.



DRZWI BEZPRZYLGOWE W SYSTEMIE SMART LUB SIMPLE - JEDNOSKRZYDŁOWE

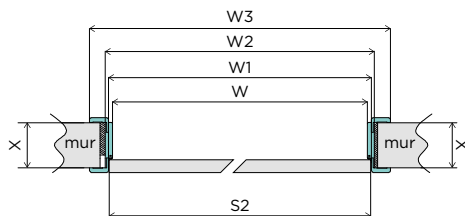

| Ościeżnica | Szer. | W | W1 | W2 | W3 60/80/100* | S2 | H1 | H2 | H3 | H4 60/80/100* | W0 | H0 |
|--------------------|-------|------|------|------|------------------|------|------|------|------|------------------|------|------|
| stała drewniana 44 | „60” | 601 | 624 | 689 | - | 618 | 2017 | 2017 | 2061 | - | 710 | 2075 |
| | „70” | 701 | 724 | 789 | | 718 | | | | | 810 | |
| | „80” | 801 | 824 | 889 | | 818 | | | | | 910 | |
| | „90” | 901 | 924 | 989 | | 918 | | | | | 1010 | |
| | „100” | 1001 | 1024 | 1089 | | 1018 | | | | | 1110 | |
| | „110” | 1101 | 1124 | 1189 | | 1118 | | | | | 1210 | |
| stała drewniana 54 | „60” | 598 | 624 | 706 | - | 618 | 2017 | 2017 | 2071 | - | 730 | 2081 |
| | „70” | 698 | 724 | 806 | | 718 | | | | | 830 | |
| | „80” | 798 | 824 | 906 | | 818 | | | | | 930 | |
| | „90” | 898 | 924 | 1006 | | 918 | | | | | 1030 | |
| | „100” | 998 | 1024 | 1106 | | 1018 | | | | | 1130 | |
| | „110” | 1098 | 1124 | 1206 | | 1118 | | | | | 1230 | |
| stała MDF | „60” | 601 | 624 | 689 | - | 618 | 2019 | 2017 | 2063 | - | 710 | 2075 |
| | „70” | 701 | 724 | 789 | | 718 | | | | | 810 | |
| | „80” | 801 | 824 | 889 | | 818 | | | | | 910 | |
| | „90” | 901 | 924 | 989 | | 918 | | | | | 1010 | |
| | „100” | 1001 | 1024 | 1089 | | 1018 | | | | | 1110 | |
| | „110” | 1101 | 1124 | 1189 | | 1118 | | | | | 1210 | |
| regulowana DIN | „60” | 601 | 624 | 645 | 743/783/823 | 618 | 2017 | 2017 | 2039 | 2088/2108/2128 | 710 | 2055 |
| | „70” | 701 | 724 | 745 | 843/883/923 | 718 | | | | | 810 | |
| | „80” | 801 | 824 | 845 | 943/983/1023 | 818 | | | | | 910 | |
| | „90” | 901 | 924 | 945 | 1043/1083/1123 | 918 | | | | | 1010 | |
| | „100” | 1001 | 1024 | 1045 | 1143/1183/1223 | 1018 | | | | | 1110 | |
| | „110” | 1101 | 1124 | 1145 | 1243/1283/1323 | 1018 | | | | | 1210 | |

| Ościeżnica | Szer. | W | W1 | W2 | W4 | W5 | S2 | H1 | H2 | H3 | H5 | H6 | W0 | H0 |
|------------------------------------|-------|------|------|------|------|------|------|------|------|------|------|------|------|------|
| SOLID PLUS regulowana drewniana 54 | „60” | 600 | 624 | 708 | 813 | 784 | 618 | 2017 | 2017 | 2071 | 2123 | 2109 | 730 | 2081 |
| | „70” | 700 | 724 | 808 | 913 | 884 | 718 | | | | | | 830 | |
| | „80” | 800 | 824 | 908 | 1013 | 984 | 818 | | | | | | 930 | |
| | „90” | 900 | 924 | 1008 | 1113 | 1084 | 918 | | | | | | 1030 | |
| | „100” | 1000 | 1024 | 1108 | 1213 | 1184 | 1018 | | | | | | 1130 | |
| | „110” | 1100 | 1124 | 1208 | 1313 | 1284 | 1118 | | | | | | 1230 | |
| SILENZIO regulowana drewniana 54 | „60” | 598 | 624 | 706 | 811 | 782 | 618 | 2017 | 2017 | 2071 | 2123 | 2109 | 730 | 2081 |
| | „70” | 698 | 724 | 806 | 911 | 882 | 718 | | | | | | 830 | |
| | „80” | 798 | 824 | 906 | 1011 | 982 | 818 | | | | | | 930 | |
| | „90” | 898 | 924 | 1006 | 1111 | 1082 | 918 | | | | | | 1030 | |
| | „100” | 998 | 1024 | 1106 | 1211 | 1182 | 1018 | | | | | | 1130 | |
| | „110” | 1098 | 1124 | 1206 | 1311 | 1282 | 1118 | | | | | | 1230 | |

Kolejne szerokości zwiększają wymiary szerokości skrzydła drzwiowego i ościeżnicy co 100 mm i podlegają dopłacie do ościeżnicy dwuskrzydłowej.

OZNACZENIA:

- W - szerokość ościeżnicy w świetle
- W1 - szerokość ościeżnicy w felcu
- W2 - szerokość zewnętrzna ościeżnicy
- W3 - szerokość ościeżnicy z opaskami (*dla ościeżnicy DIN szerokość z opaskami 60 mm, 80 mm oraz 100 mm)
- W4 - szerokość ościeżnicy z opaskami 60 mm od strony kątownika stałego
- W5 - szerokość ościeżnicy z opaskami 60 mm od strony kątownika ruchomego
- S2 - szerokość całkowita skrzydła drzwiowego
- H1 - wysokość ościeżnicy w świetle
- H2 - wysokość skrzydła drzwiowego
- H3 - wysokość zewnętrzna ościeżnicy
- H4 - wysokość ościeżnicy z opaskami (*dla ościeżnicy DIN wysokość z opaskami 60 mm, 80 mm oraz 100 mm)
- H5 - wysokość ościeżnicy z opaskami 60 mm od strony kątownika stałego
- H6 - wysokość ościeżnicy z opaskami 60 mm od strony kątownika ruchomego
- W0 - sugerowana szerokość otworu montażowego
- H0 - sugerowana wysokość otworu montażowego

DRZWI BEZPRZYLGOWE W SYSTEMIE SMART LUB SIMPLE - DWUSKRZYDŁOWE

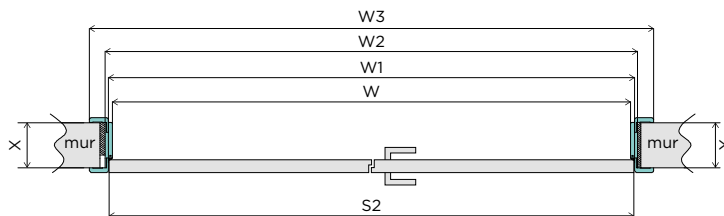

| Ościeznica | Szerokość | W | W1 | W2 | W3 60/80/100* | S2 | H1 | H2 | H3 | H4 60/80/100* | W0 | H0 |
|--------------------|----------------------|------|------|----------------|------------------|------------------|------|------|------|------------------|------|------|
| stała drewniana 44 | „60”+„60” | 1235 | 1258 | 1323 | - | 631+631 | 2017 | 2017 | 2061 | - | 1345 | 2075 |
| | „70”+„60” | 1335 | 1358 | 1423 | | 731+631 | | | | | 1445 | |
| | „70”+„70”, „80”+„60” | 1435 | 1458 | 1523 | | 731+731, 831+631 | | | | | 1545 | |
| | „90”+„60”, „80”+„70” | 1535 | 1558 | 1623 | | 931+631, 831+731 | | | | | 1645 | |
| | „80”+„80”, „90”+„70” | 1635 | 1658 | 1723 | | 831+831, 931+731 | | | | | 1745 | |
| | „90”+„80” | 1735 | 1758 | 1823 | | 931+831 | | | | | 1845 | |
| „90”+„90” | 1835 | 1858 | 1923 | 931+931 | 1945 | | | | | | | |
| stała drewniana 54 | „60”+„60” | 1232 | 1258 | 1340 | - | 631+631 | 2017 | 2017 | 2071 | - | 1365 | 2081 |
| | „70”+„60” | 1332 | 1358 | 1440 | | 731+631 | | | | | 1465 | |
| | „70”+„70”, „80”+„60” | 1432 | 1458 | 1540 | | 731+731, 831+631 | | | | | 1565 | |
| | „90”+„60”, „80”+„70” | 1532 | 1558 | 1640 | | 931+631, 831+731 | | | | | 1665 | |
| | „80”+„80”, „90”+„70” | 1632 | 1658 | 1740 | | 831+831, 931+731 | | | | | 1765 | |
| | „90”+„80” | 1732 | 1758 | 1840 | | 931+831 | | | | | 1865 | |
| „90”+„90” | 1832 | 1858 | 1940 | 931+931 | 1965 | | | | | | | |
| stała MDF | „60”+„60” | 1235 | 1258 | 1323 | - | 631+631 | 2019 | 2017 | 2063 | - | 1345 | 2075 |
| | „70”+„60” | 1335 | 1358 | 1423 | | 731+631 | | | | | 1445 | |
| | „70”+„70”, „80”+„60” | 1435 | 1458 | 1523 | | 731+731, 831+631 | | | | | 1545 | |
| | „90”+„60”, „80”+„70” | 1535 | 1558 | 1623 | | 931+631, 831+731 | | | | | 1645 | |
| | „80”+„80”, „90”+„70” | 1635 | 1658 | 1723 | | 831+831, 931+731 | | | | | 1745 | |
| | „90”+„80” | 1735 | 1758 | 1823 | | 931+831 | | | | | 1845 | |
| „90”+„90” | 1835 | 1858 | 1923 | 931+931 | 1945 | | | | | | | |
| regulowana DIN | „60”+„60” | 1235 | 1258 | 1279 | 1377/1417/1457 | 631+631 | 2017 | 2017 | 2039 | 2088/2108/2128 | 1345 | 2055 |
| | „70”+„60” | 1335 | 1358 | 1379 | 1477/1517/1557 | 731+631 | | | | | 1445 | |
| | „70”+„70”, „80”+„60” | 1435 | 1458 | 1479 | 1577/1617/1657 | 731+731, 831+631 | | | | | 1545 | |
| | „90”+„60”, „80”+„70” | 1535 | 1558 | 1579 | 1677/1717/1757 | 931+631, 831+731 | | | | | 1645 | |
| | „80”+„80”, „90”+„70” | 1635 | 1658 | 1679 | 1777/1817/1857 | 831+831, 931+731 | | | | | 1745 | |
| | „90”+„80” | 1735 | 1758 | 1779 | 1877/1917/1957 | 931+831 | | | | | 1845 | |
| „90”+„90” | 1835 | 1858 | 1879 | 1977/2017/2057 | 931+931 | 1945 | | | | | | |

| Ościeznica | Szer. | W | W1 | W2 | W4 | W5 | S2 | H1 | H2 | H3 | H5 | H6 | W0 | H0 |
|----------------------------------|----------------------|------|------|------|------|---------|------------------|------|------|------|------|------|------|------|
| SILENZIO regulowana drewniana 54 | „60”+„60” | 1232 | 1258 | 1340 | 1445 | 1416 | 631+831 | 2017 | 2017 | 2071 | 2123 | 2109 | 1360 | 2081 |
| | „70”+„60” | 1332 | 1358 | 1440 | 1545 | 1516 | 731+631 | | | | | | 1460 | |
| | „70”+„70”, „80”+„60” | 1432 | 1458 | 1540 | 1645 | 1616 | 731+731, 831+631 | | | | | | 1560 | |
| | „90”+„60”, „80”+„70” | 1532 | 1558 | 1640 | 1745 | 1716 | 931+631, 831+731 | | | | | | 1660 | |
| | „80”+„80”, „90”+„70” | 1632 | 1658 | 1740 | 1845 | 1816 | 831+831, 931+731 | | | | | | 1760 | |
| | „90”+„80” | 1732 | 1758 | 1840 | 1945 | 1916 | 931+831 | | | | | | 1860 | |
| „90”+„90” | 1832 | 1858 | 1940 | 2045 | 2016 | 931+931 | 1960 | | | | | | | |

OZNACZENIA:

- W - szerokość ościeznicy w świetle
- W1 - szerokość ościeznicy w felcu
- W2 - szerokość zewnętrzna ościeznicy
- W3 - szerokość ościeznicy z opaskami (*dla ościeznicy DIN szerokość z opaskami 60 mm, 80 mm oraz 100 mm)
- W4 - szerokość ościeznicy z opaskami 60 mm od strony kątownika stałego
- W5 - szerokość ościeznicy z opaskami 60 mm od strony kątownika ruchomego
- S2 - szerokość całkowita skrzydła drzwiowego
- H1 - wysokość ościeznicy w świetle
- H2 - wysokość skrzydła drzwiowego
- H3 - wysokość zewnętrzna ościeznicy
- H4 - wysokość ościeznicy z opaskami (*dla ościeznicy DIN wysokość z opaskami 60 mm, 80 mm oraz 100 mm)
- H5 - wysokość ościeznicy z opaskami 60 mm od strony kątownika stałego
- H6 - wysokość ościeznicy z opaskami 60 mm od strony kątownika ruchomego
- W0 - sugerowana szerokość otworu montażowego
- H0 - sugerowana wysokość otworu montażowego

SKRZYDŁO DRZWIOWE PRZYLGĄ ODWRÓCONĄ W SYSTEMIE REWERS

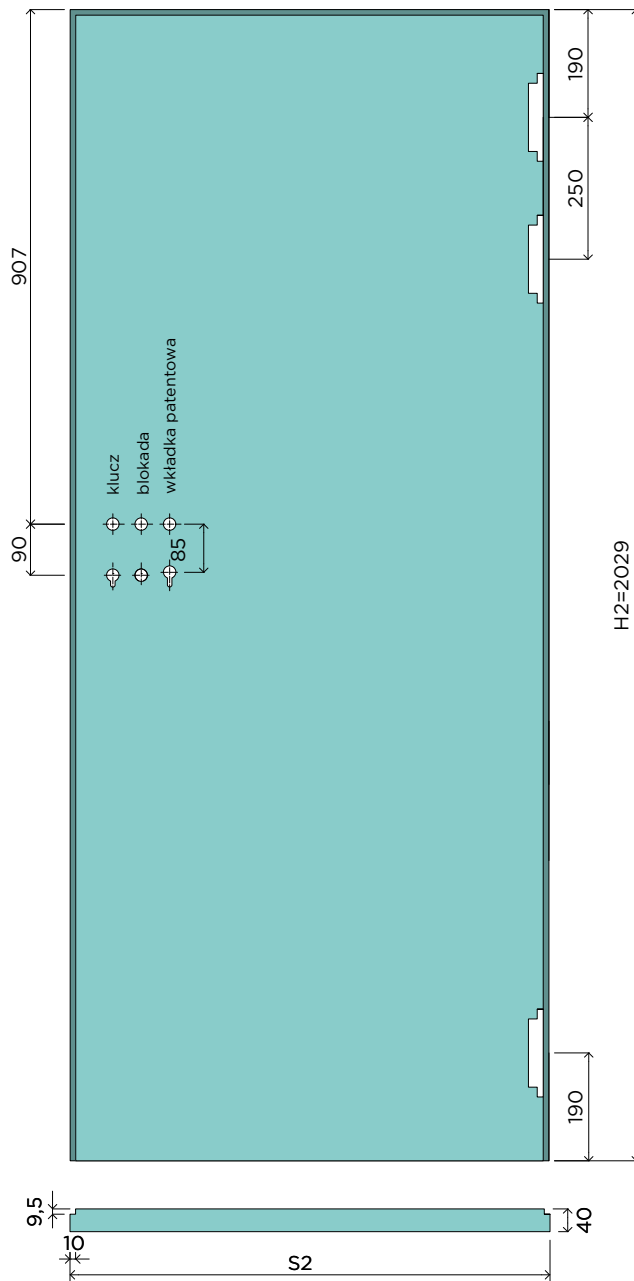

| Szerokość | Szerokość całkowita skrzydła drzwiowego S2 w mm |
|-----------|---|
| „60” | 644 |
| „70” | 744 |
| „80” | 844 |
| „90” | 944 |
| „100” | 1044 |
| „110” | 1144 |

CENNA INFORMACJA

Podane wymiary dotyczą produktów standardowych. Jeśli zamawiasz drzwi o nietypowej wysokości, skrzydło jest skracane lub wydłużane wyłącznie od dołu, dlatego zaznacz opcję „zmiana położenia zamka i dolnego zawiasu”, aby klamka i zawiasy znajdowały się na wymaganej wysokości.



DRZWI Z PRZYLGA ODWRÓCONĄ W SYSTEMIE REWERS – JEDNOSKRZYDŁOWE

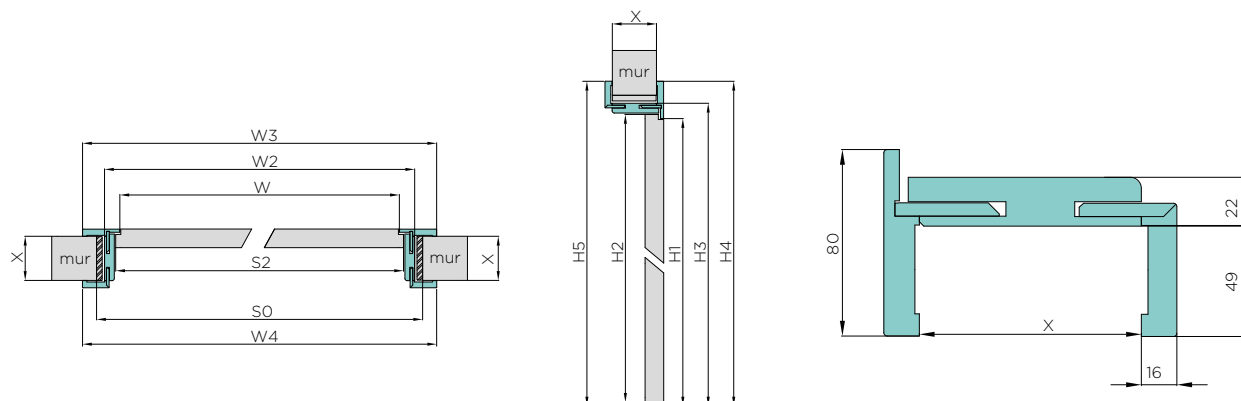

| Ościeżnica | Szerokość | W | W2 | W3 | W4 | S2 | H1 | H2 | H3 | H4 | H5 | S0 | H0 |
|-------------------|-----------|------|------|------|------|------|------|------|------|------|------|------|------|
| regulowana DIN | „60” | 631 | 699 | 791 | 773 | 644 | 2028 | 2029 | 2062 | 2108 | 2099 | 740 | 2075 |
| | „70” | 731 | 799 | 891 | 873 | 744 | | | | | | 840 | |
| | „80” | 831 | 899 | 991 | 973 | 844 | | | | | | 940 | |
| | „90” | 931 | 999 | 1091 | 1073 | 944 | | | | | | 1040 | |
| | „100” | 1031 | 1099 | 1191 | 1173 | 1044 | | | | | | 1140 | |
| | „110” | 1131 | 1199 | 1291 | 1273 | 1144 | | | | | | 1240 | |

Kolejne szerokości zwiększają wymiary szerokości skrzydła drzwiowego i ościeżnicy co 100 mm i podlegają dopłacie do ościeżnicy dwuskrzydłowej.

| Zakres regulacji | X |
|------------------|-----|
| 80-100 | 80 |
| 100-120 | 100 |
| 120-140 | 120 |
| X - (X+20) | X |

OZNACZENIA:

W - szerokość ościeżnicy w świetle
 W2 - szerokość zewnętrzna ościeżnicy
 W3 - szerokość ościeżnicy z opaskami stałymi od strony kątownika stałego
 W4 - szerokość ościeżnicy z opaskami od strony kątownika ruchomego
 S2 - szerokość całkowita skrzydła drzwiowego
 H1 - wysokość ościeżnicy w świetle

H2 - wysokość całkowita skrzydła drzwiowego
 H3 - wysokość zewnętrzna ościeżnicy
 H4 - wysokość ościeżnicy z opaskami stałymi od strony kątownika stałego
 H5 - wysokość ościeżnicy z opaskami od strony kątownika ruchomego
 S0 - sugerowana szerokość otworu montażowego
 H0 - sugerowana wysokość otworu montażowego

DRZWI UNIWERSALNE INVE

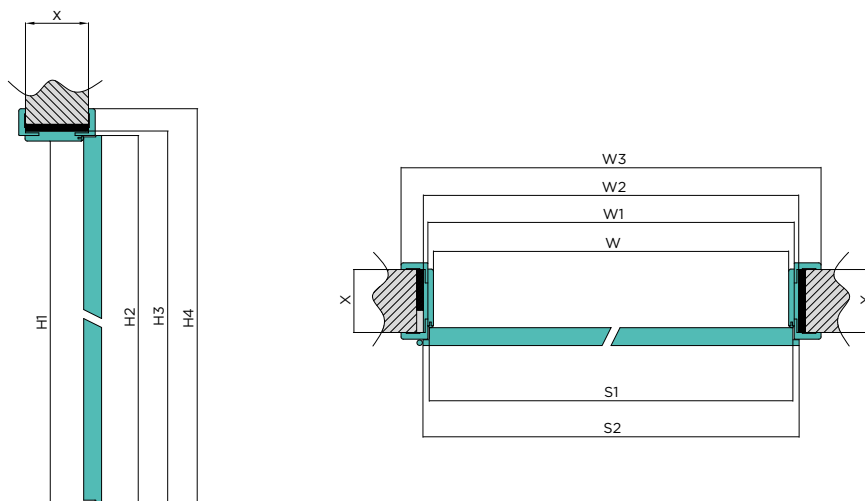

| Ościeznica | Szerokość | W | W1 | W2 | W3 | S1 | S2 | H1 | H2 | H3 | H4 | SO | HO |
|---|-----------|------|------|------|------|------|------|------|------|------|------|------|------|
| regulowana DIN w systemie INVE | „60” | 603 | 626 | 647 | 745 | 618 | 644 | 2020 | 2024 | 2043 | 2092 | 687 | 2055 |
| | „70” | 703 | 726 | 747 | 845 | 718 | 744 | | | | | 787 | |
| | „80” | 803 | 826 | 847 | 945 | 818 | 844 | | | | | 887 | |
| | „90” | 903 | 926 | 947 | 1045 | 918 | 944 | | | | | 987 | |
| | „100” | 1003 | 1026 | 1047 | 1145 | 1018 | 1044 | | | | | 1087 | |
| | „110” | 1103 | 1126 | 1147 | 1245 | 1118 | 1144 | | | | | 1187 | |

Kolejne szerokości zwiększają wymiary szerokości skrzydła drzwiowego i ościeznicy co 100 mm i podlegają dopłacie do ościeznicy dwuskrzydłowej.

OZNACZENIA:

W - szerokość ościeznicy w świetle
 W1 - szerokość ościeznicy w felcu
 W2 - szerokość zewnętrzna ościeznicy
 W3 - szerokość ościeznicy z opaskami
 S1 - szerokość skrzydła drzwiowego w felcu
 S2 - szerokość całkowita skrzydła drzwiowego

H1 - wysokość ościeznicy w świetle
 H2 - wysokość całkowita skrzydła drzwiowego
 H3 - wysokość zewnętrzna ościeznicy
 H4 - wysokość ościeznicy z opaską
 SO - sugerowana szerokość otworu montażowego
 HO - sugerowana wysokość otworu montażowego

DRZWI ZLICOWANE ZE ŚCIANĄ INVISIBLE

DRZWI OTWIERANE NA ZEWNĄTRZ 180° - STANDARDOWE

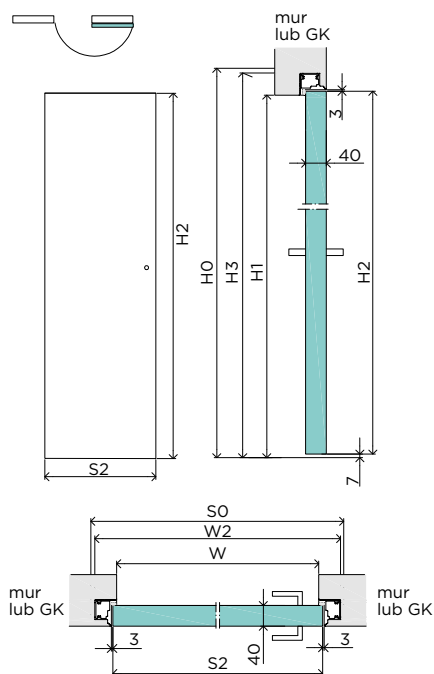

DRZWI OTWIERANE DO WEWNĄTRZ 90° - REWERSYJNE

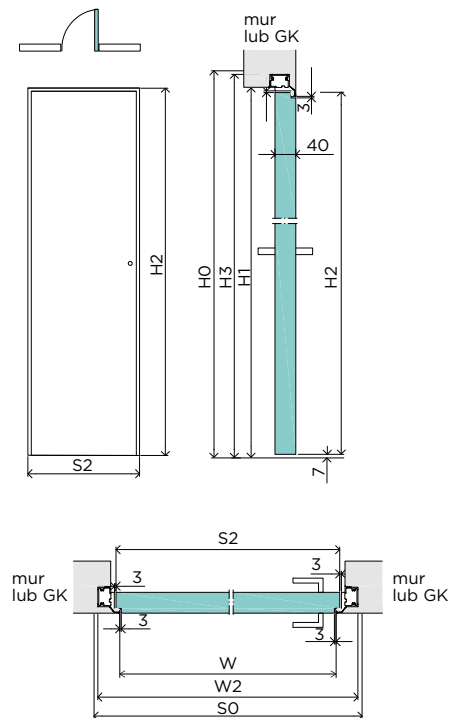

| Rodzaj | H2 | H0 | H3 | H1 | Liczba zawiasów |
|--|------|------|------|------|-----------------|
| Otwierane na zewnątrz 180° - standardowe | 2020 | 2070 | 2060 | 2020 | 2 |
| Otwierane do wewnątrz 90° - rewersyjne | 2030 | 2080 | 2070 | 2030 | 2 |

| Szerokość | S2 | W0 | W2 | W | |
|-----------|------|------|------|-----------|------------|
| | | | | wewn. 90° | zewn. 180° |
| „60” | 644 | 724 | 710 | 596 | 629 |
| „70” | 744 | 824 | 810 | 696 | 729 |
| „80” | 844 | 924 | 910 | 796 | 829 |
| „90” | 944 | 1024 | 1010 | 896 | 929 |
| „100” | 1044 | 1124 | 1110 | 996 | 1029 |
| „110” | 1144 | 1224 | 1210 | 1096 | 1129 |

Kolejne szerokości zwiększają wymiary szerokości skrzydła drzwiowego i ościeżnicy co 100 mm i podlegają dopłacie do ościeżnicy dwuskrzydłowej.

OZNACZENIA:

W - szerokość ościeżnicy w świetle
W2 - szerokość zewnętrzna ościeżnicy
S2 - szerokość całkowita skrzydła drzwiowego
H1 - wysokość ościeżnicy w świetle

H2 - wysokość skrzydła drzwiowego
H3 - wysokość zewnętrzna ościeżnicy
W0 - sugerowana szerokość otworu montażowego
H0 - sugerowana wysokość otworu montażowego

DRZWI WAHADŁOWE - SWING

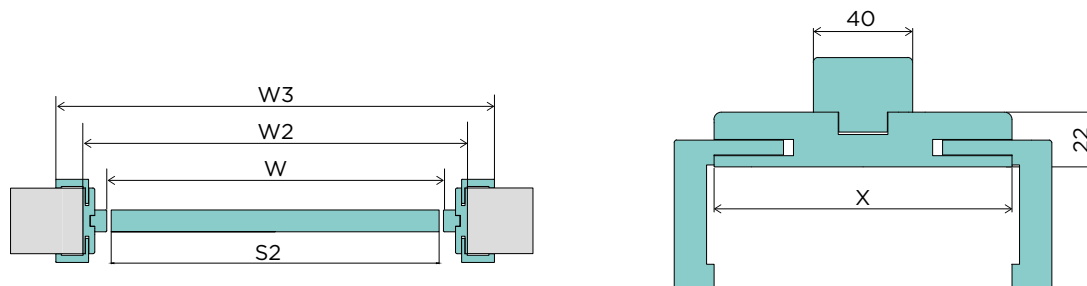

JEDNOSKRZYDŁOWE

| Ościeznica | Szerokość | W | W2 | W3 | S2 | H1 | H2 | H3 | H4 | W0 | H0 |
|--------------------|-----------|-----|-----|----------------|-----|------|------|------|----------------|------|------|
| stała MDF | „60” | 603 | 691 | - | 591 | 2019 | 2005 | 2063 | - | 710 | 2075 |
| | „70” | 703 | 791 | | 691 | | | | | 810 | |
| | „80” | 803 | 891 | | 791 | | | | | 910 | |
| | „90” | 903 | 991 | | 891 | | | | | 1010 | |
| stała drewniana 44 | „60” | 603 | 691 | - | 591 | 2017 | 2005 | 2061 | - | 710 | 2075 |
| | „70” | 703 | 791 | | 691 | | | | | 810 | |
| | „80” | 803 | 891 | | 791 | | | | | 910 | |
| | „90” | 903 | 991 | | 891 | | | | | 1010 | |
| regulowana DIN | „60” | 603 | 691 | 789/829/869 | 591 | 2017 | 2005 | 2061 | 2110/2130/2150 | 710 | 2075 |
| | „70” | 703 | 791 | 889/929/969 | 691 | | | | | 810 | |
| | „80” | 803 | 891 | 989/1029/1069 | 791 | | | | | 910 | |
| | „90” | 903 | 991 | 1089/1129/1169 | 891 | | | | | 1010 | |

DWUSKRZYDŁOWE

| Ościeznica | Szerokość | W | W2 | W3 | S2 | H1 | H2 | H3 | H4 | W0 | H0 |
|----------------|--------------------|------|------|----------------|----------------|---------------|------|------|------|------|----------------|
| stała MDF | „60” | 603 | 691 | - | 584 (292+292) | 2019 | 2005 | 2063 | - | 710 | 2075 |
| | „70” | 703 | 791 | | 684 (342+342) | | | | | 810 | |
| | „80” | 803 | 891 | | 784 (392+392) | | | | | 910 | |
| | „90” | 903 | 991 | | 884 (442+442) | | | | | 1010 | |
| | „100” | 1003 | 1091 | | 984 (492+492) | | | | | 1110 | |
| | „110” | 1103 | 1191 | | 1084 (542+542) | | | | | 1210 | |
| | „120” | 1203 | 1291 | | 1184 (592+592) | | | | | 1310 | |
| | „130” | 1303 | 1391 | | 1284 (642+642) | | | | | 1410 | |
| | „140” | 1403 | 1491 | | 1384 (692+692) | | | | | 1510 | |
| | „150” | 1503 | 1591 | | 1484 (742+742) | | | | | 1610 | |
| | „160” | 1603 | 1691 | | 1584 (792+792) | | | | | 1710 | |
| | „170” | 1703 | 1791 | | 1684 (842+842) | | | | | 1810 | |
| | „180” | 1803 | 1891 | | 1784 (892+892) | | | | | 1910 | |
| | stała drewniana 44 | „60” | 603 | | 691 | | | | | - | |
| „70” | | 703 | 791 | 684 (342+342) | 810 | | | | | | |
| „80” | | 803 | 891 | 784 (392+392) | 910 | | | | | | |
| „90” | | 903 | 991 | 884 (442+442) | 1010 | | | | | | |
| „100” | | 1003 | 1091 | 984 (492+492) | 1110 | | | | | | |
| „110” | | 1103 | 1191 | 1084 (542+542) | 1210 | | | | | | |
| „120” | | 1203 | 1291 | 1184 (592+592) | 1310 | | | | | | |
| „130” | | 1303 | 1391 | 1284 (642+642) | 1410 | | | | | | |
| „140” | | 1403 | 1491 | 1384 (692+692) | 1510 | | | | | | |
| „150” | | 1503 | 1591 | 1484 (742+742) | 1610 | | | | | | |
| „160” | | 1603 | 1691 | 1584 (792+792) | 1710 | | | | | | |
| „170” | | 1703 | 1791 | 1684 (842+842) | 1810 | | | | | | |
| „180” | | 1803 | 1891 | 1784 (892+892) | 1910 | | | | | | |
| regulowana DIN | | „60” | 603 | 691 | 789/829/869 | 584 (292+292) | 2017 | 2005 | 2061 | | 2110/2130/2150 |
| | „70” | 703 | 791 | 889/929/969 | 684 (342+342) | 810 | | | | | |
| | „80” | 803 | 891 | 989/1029/1069 | 784 (392+392) | 910 | | | | | |
| | „90” | 903 | 991 | 1089/1129/1169 | 884 (442+442) | 1010 | | | | | |
| | „100” | 1003 | 1091 | 1189/1229/1269 | 984 (492+492) | 1110 | | | | | |
| | „110” | 1103 | 1191 | 1289/1329/1369 | 1084 (542+542) | 1210 | | | | | |
| | „120” | 1203 | 1291 | 1389/1429/1469 | 1184 (592+592) | 1310 | | | | | |
| | „130” | 1303 | 1391 | 1489/1529/1569 | 1284 (642+642) | 1410 | | | | | |
| | „140” | 1403 | 1491 | 1589/1629/1669 | 1384 (692+692) | 1510 | | | | | |
| | „150” | 1503 | 1591 | 1689/1729/1769 | 1484 (742+742) | 1610 | | | | | |
| | „160” | 1603 | 1691 | 1789/1829/1869 | 1584 (792+792) | 1710 | | | | | |
| | „170” | 1703 | 1791 | 1889/1929/1969 | 1684 (842+842) | 1810 | | | | | |
| | „180” | 1803 | 1891 | 1989/2029/2069 | 1784 (892+892) | 1910 | | | | | |

OZNACZENIA:

W - szerokość ościeżnicy w świetle
 W2 - szerokość zewnętrzna ościeżnicy
 W3 - szerokość ościeżnicy z opaskami
 (*dla ościeżnicy DIN szerokość z opaskami 60 mm, 80 mm oraz 100 mm)
 S2 - szerokość całkowita skrzydła drzwiowego

H1 - wysokość ościeżnicy w świetle
 H2 - wysokość skrzydła drzwiowego
 H3 - wysokość zewnętrzna ościeżnicy
 H4 - wysokość ościeżnicy z opaskami
 (*dla ościeżnicy DIN wysokość z opaskami 60 mm, 80 mm oraz 100 mm)
 W0 - sugerowana szerokość otworu montażowego
 H0 - sugerowana wysokość otworu montażowego

| Zakres regulacji | X |
|------------------|----------------|
| 120-140 | 120 |
| 140-160 | 140 |
| 160-180 | 160 |
| 180-200 | 180 |
| X - (X+20) | X maks. 300 |

DRZWI SKŁADANE - FOLD-P

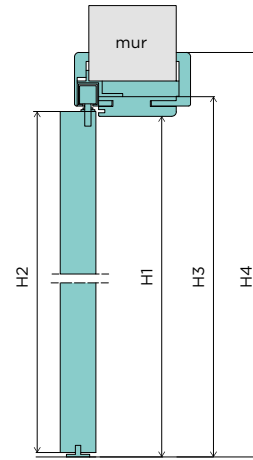
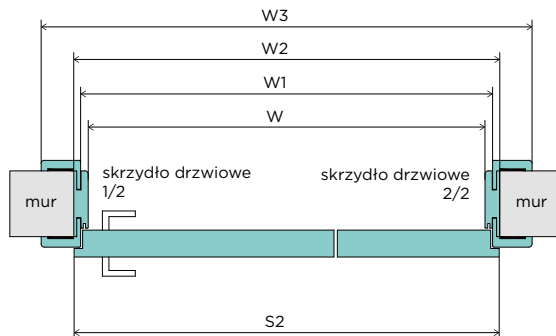

| Ościeżnica | Szerokość | W | S2 | W1 | W2 | W3 60/80/100 | H1 | H2 | H3 | H4 60/80/100 | W0 | H0 |
|-------------------|-----------|------|----------------|------|------|-----------------|------|------|------|-----------------|------|------|
| regulowana DIN | „70” | 708 | 750 (499+249) | 731 | 752 | 851/891/931 | 2017 | 2000 | 2039 | 2088/2108/2128 | 775 | 2062 |
| | „80” | 808 | 850 (566+282) | 831 | 852 | 951/991/1031 | | | | | 875 | |
| | „90” | 908 | 950 (632+316) | 931 | 952 | 1051/1091/1131 | | | | | 975 | |
| | „100” | 1008 | 1050 (699+349) | 1031 | 1052 | 1151/1191/1231 | | | | | 1075 | |
| | „110” | 1108 | 1150 (766+382) | 1131 | 1152 | 1251/1291/1331 | | | | | 1175 | |
| | „120” | 1208 | 1250 (832+416) | 1231 | 1252 | 1351/1391/1431 | | | | | 1275 | |

OZNACZENIA:

W - szerokość ościeżnicy w świetle
 W1 - szerokość ościeżnicy w felcu
 W2 - szerokość zewnętrzna ościeżnicy
 W3 - szerokość zewnętrzna ościeżnicy z opaskami
 60 mm, 80 mm oraz 100 mm
 S2 - szerokość całkowita skrzydła drzwiowego
 H1 - wysokość ościeżnicy w świetle

H2 - wysokość skrzydła drzwiowego
 H3 - wysokość zewnętrzna ościeżnicy
 H4 - wysokość zewnętrzna ościeżnicy z opaskami
 60 mm, 80 mm oraz 100 mm
 W0 - sugerowana szerokość otworu montażowego
 H0 - sugerowana wysokość otworu montażowego

DRZWI PRZESUWNE Z UCHWYTEM I ZAMKIEM HAKOWYM

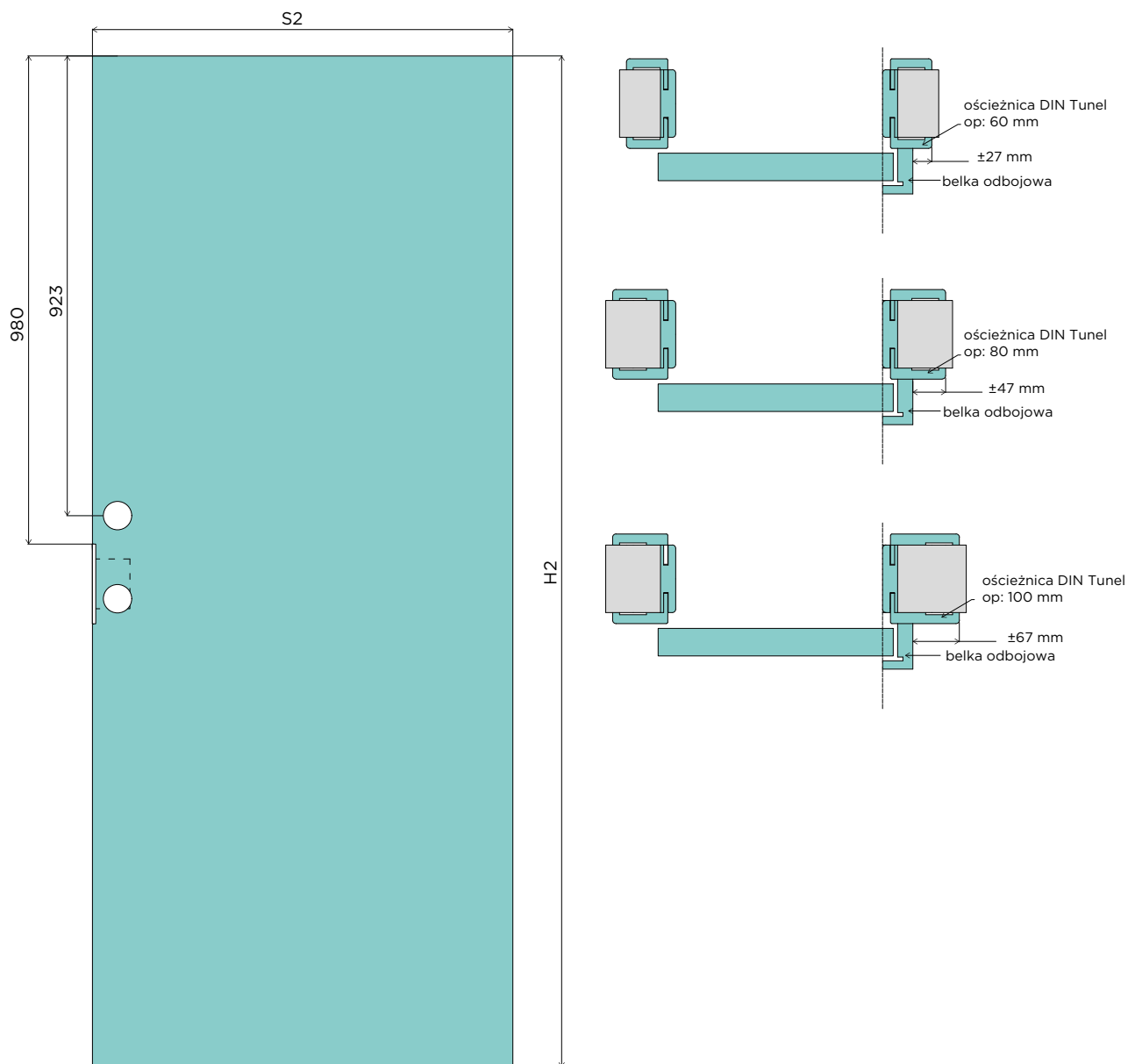

OZNACZENIA:

S_2 - szerokość całkowita skrzydła drzwiowego
 H_2 - wysokość całkowita skrzydła drzwiowego

DRZWI PRZESUWNE W SYSTEMIE NAŚCIENNYM

OPASKA 60 mm
H1 = 1990 mm

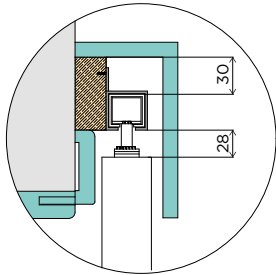
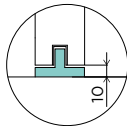
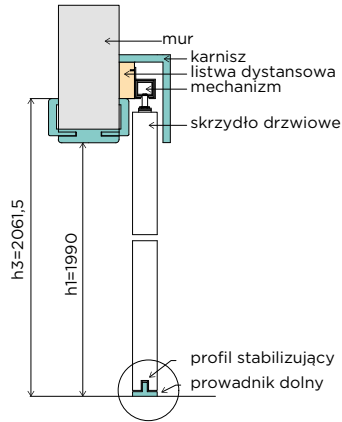

OPASKA 80 mm
H1=1990 mm

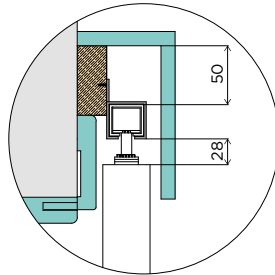
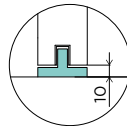
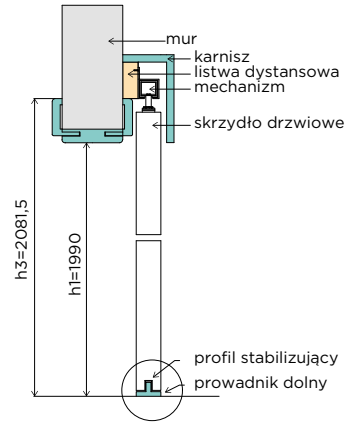

OPASKA 100 mm
H1=1970 mm

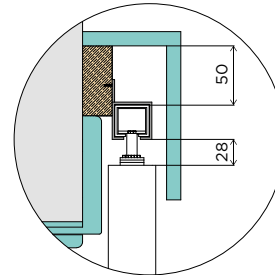
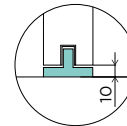
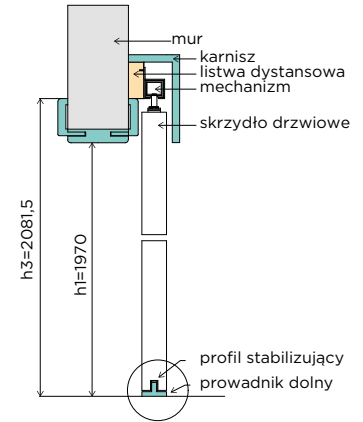

| Szerokość | S2 | S0 | H2 | Hcs | L |
|-----------|------|------|------|-----------|------|
| „60” | 644 | 600 | 2030 | 2098-2103 | 1300 |
| „70” | 744 | 700 | | | 1500 |
| „80” | 844 | 800 | | | 1800 |
| „90” | 944 | 900 | | | 2000 |
| „100” | 1044 | 1000 | | | 2100 |
| „110” | 1144 | 1100 | | | 2300 |

OZNACZENIA:

- S2 - szerokość całkowita skrzydła drzwiowego
- S0 - szerokość otworu budowlanego
- H2 - wysokość całkowita skrzydła drzwiowego
- Hcs - wymiar całego systemu bez uchwytów (regulacja na wózkach)
- L - długość mechanizmu przesuwu

DRZWI PRZESUWNE W SYSTEMIE NAŚCIENNYM **MAGIC**

Dopasowanie wymiaru skrzydła drzwiowego MAGIC do otworu w ścianie uzależnione jest od sposobu montażu. Istnieją trzy jego wersje:

WERSJA 1.

Skrzydło drzwiowe po otwarciu zasłania 120 mm światła otworu montażowego.

| Szerokość | S2 | S0 | Z1 | H2 | H0 |
|-----------|------|-----------|-----|------|------|
| „80” | 844 | 710-750 | 120 | 2030 | 1970 |
| „90” | 944 | 810-850 | 120 | | |
| „100” | 1044 | 910-950 | 120 | | |
| „110” | 1144 | 1010-1050 | 120 | | |

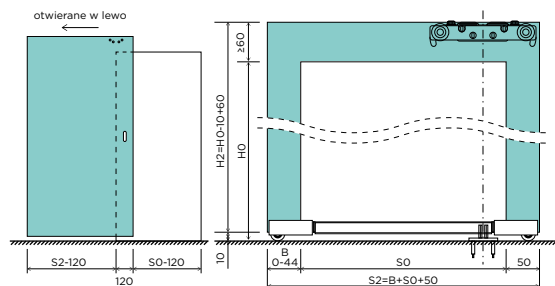

WERSJA 2.

Skrzydło drzwiowe po otwarciu zasłania 60 mm światła otworu montażowego.

| Szerokość | S2 | S0 | Z1 | H2 | H0 |
|-----------|------|----------|----|------|------|
| „80” | 844 | 690-730 | 60 | 2030 | 1970 |
| „90” | 944 | 790-830 | 60 | | |
| „100” | 1044 | 890-930 | 60 | | |
| „110” | 1144 | 990-1030 | 60 | | |

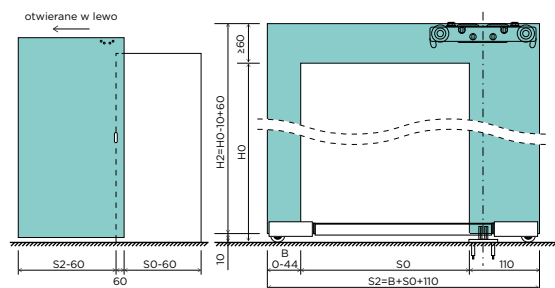

WERSJA 3.

Skrzydło drzwiowe po otwarciu licuje się z krawędzią otworu montażowego.

| Szerokość | S2 | S0 | Z1 | H2 | H0 |
|-----------|------|---------|----|------|------|
| „80” | 844 | 630-670 | 0 | 2030 | 1970 |
| „90” | 944 | 730-770 | 0 | | |
| „100” | 1044 | 830-870 | 0 | | |
| „110” | 1144 | 930-970 | 0 | | |

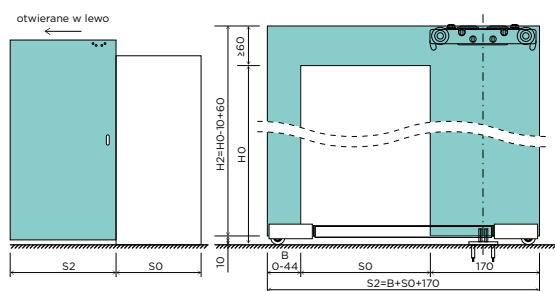

OZNACZENIA:

- S2 - szerokość całkowita skrzydła drzwiowego
- S0 - szerokość otworu montażowego
- Z1 - zakrycie światła otworu montażowego po otwarciu
- H2 - wysokość całkowita skrzydła drzwiowego
- H0 - wysokość otworu montażowego

DRZWI PRZESUWNE W SYSTEMIE NAŚCIENNYM **LOFT**

| Szerokość | S2 | So | H2 | H0 |
|-----------|------|------|------|------|
| „60” | 644 | 600 | 2030 | 2005 |
| „70” | 744 | 700 | | |
| „80” | 844 | 800 | | |
| „90” | 944 | 900 | | |
| „100” | 1044 | 1000 | | |
| „110” | 1144 | 1100 | | |

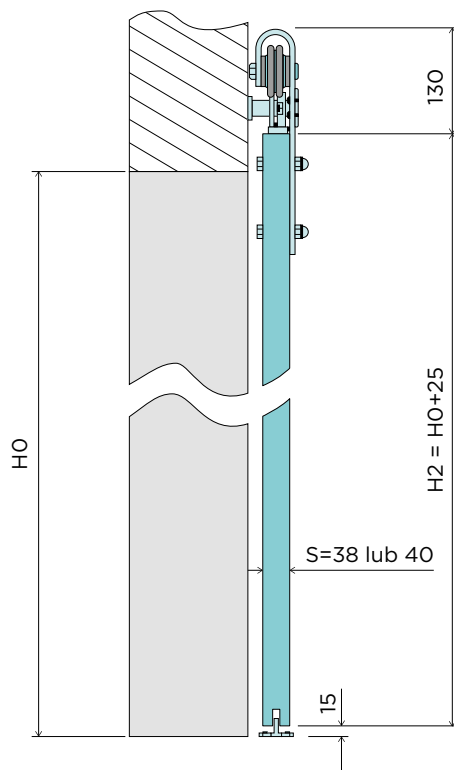

DRZWI PRZESUWNE W SYSTEMIE CHOWANYM W ŚCIANĘ

KASETA JEDNSKRZYDŁOWA

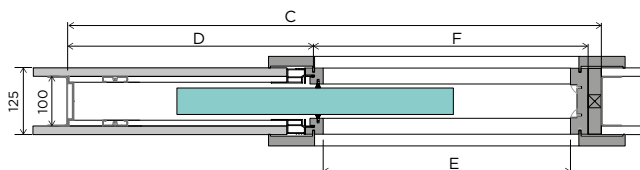

KASETA DWUSKRZYDŁOWA



TABELA WYMIARÓW DLA ŚCIANY O GRUBOŚCI 125 mm

| Szerokość | S2 | H2 | C | C' | D | E | E' | W3 | W3' | F | F' | Hk | H1 | H3 |
|-----------|------|------|------|------|------|------|------|------|------|------|------|------|------|------|
| „60” | 644 | 2030 | 1308 | 2516 | 653 | 603 | 1168 | 739 | 1304 | 635 | 1210 | 2115 | 2030 | 2098 |
| „70” | 744 | | 1508 | 2916 | 753 | 703 | 1368 | 839 | 1504 | 735 | 1410 | | | |
| „80” | 844 | | 1708 | 3316 | 853 | 803 | 1568 | 939 | 1704 | 835 | 1610 | | | |
| „90” | 944 | | 1908 | 3716 | 953 | 903 | 1768 | 1039 | 1904 | 935 | 1810 | | | |
| „100” | 1044 | | 2108 | 4116 | 1053 | 1003 | 1968 | 1139 | 2104 | 1035 | 2010 | | | |
| „110” | 1144 | 2308 | 4516 | 1153 | 1103 | 2168 | 1239 | 2304 | 1135 | 2310 | | | | |

OZNACZENIA:

S2 - szerokość całkowita skrzydła drzwiowego

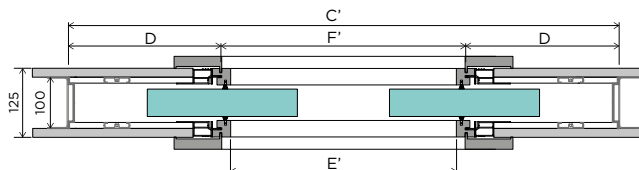
S0 - szerokość otworu budowlanego

H2 - wysokość całkowita skrzydła drzwiowego

H0 - wysokość otworu budowlanego

C - szerokość całkowita kasety

C' - szerokość całkowita kasety - drzwi dwuskrzydłowe

D - szerokość kieszeni kasety

E - szerokość światła przejścia w zabudowie kasety

E' - szerokość światła przejścia w zabudowie kasety - drzwi dwuskrzydłowe

W3 - szerokość zabudowy kasety z opaskami

W3' - szerokość zabudowy kasety z opaskami - drzwi dwuskrzydłowe

F - szerokość światła przejścia bez zabudowy kasety

F' - szerokość światła przejścia bez zabudowy kasety - drzwi dwuskrzydłowe

Hk - wysokość całkowita kasety

H1 - wysokość zabudowy kasety w świetle przejścia

H3 - wysokość zabudowy kasety z opaską

DRZWI PRZYLGOWE **SILENZIO,** **SILENZIO HAL 32 I PPOŻ. SILENZIO HAL 32**

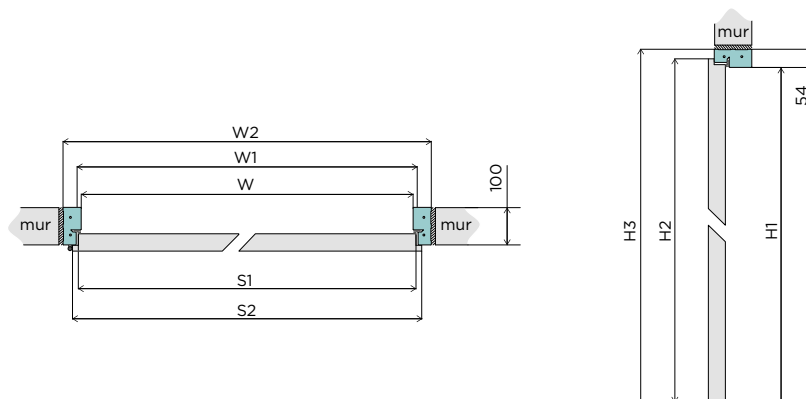

| Ościeżnica | Szer. | W | W1 | W2 | S1 | S2 | H1 | H2 | H3 | WO | HO | |
|--------------------|--|------|------|------|------|------|------|------|------|------|------|------|
| stała drewniana 54 | „60” | 600 | 626 | 708 | 618 | 644 | 2017 | 2030 | 2071 | 730 | 2081 | |
| | „70” | 700 | 726 | 808 | 718 | 744 | | | | 830 | | |
| | „80” | 800 | 826 | 908 | 818 | 844 | | | | 930 | | |
| | do SILENZIO 46/43/42 i SILENZIO HAL 32 | „90” | 900 | 926 | 1008 | 918 | | | | 944 | | 1030 |
| | „100” | 1000 | 1026 | 1108 | 1018 | 1044 | | | | 1130 | | |
| „110” | 1100 | 1126 | 1208 | 1118 | 1144 | 1230 | | | | | | |
| stała drewniana 54 | „60” | 602 | 626 | 710 | 618 | 644 | 2017 | 2030 | 2071 | 730 | 2081 | |
| | „70” | 702 | 726 | 810 | 718 | 744 | | | | 830 | | |
| | „80” | 802 | 826 | 910 | 818 | 844 | | | | 930 | | |
| | do SILENZIO 32/31/29 | „90” | 902 | 926 | 1010 | 918 | | | | 944 | | 1030 |
| | „100” | 1002 | 1026 | 1110 | 1018 | 1044 | | | | 1130 | | |
| „110” | 1102 | 1126 | 1210 | 1118 | 1144 | 1230 | | | | | | |

| Ościeżnica | Szer. | W | W1 | W2 | W3 | W4 | S1 | S2 | H1 | H2 | H3 | H5 | H6 | WO | HO | |
|-------------------------|--|------|------|------|------|------|------|------|------|------|------|------|------|------|------|------|
| regulowana drewniana 54 | „60” | 600 | 626 | 708 | 813 | 784 | 618 | 644 | 2017 | 2030 | 2071 | 2123 | 2109 | 730 | 2081 | |
| | „70” | 700 | 726 | 808 | 913 | 884 | 718 | 744 | | | | | | 830 | | |
| | „80” | 800 | 826 | 908 | 1013 | 984 | 818 | 844 | | | | | | 930 | | |
| | do SILENZIO 46/43/42 i SILENZIO HAL 32 | „90” | 900 | 926 | 1008 | 1113 | 1084 | 918 | | | | | | 944 | | 1030 |
| | „100” | 1000 | 1026 | 1108 | 1213 | 1184 | 1018 | 1044 | | | | | | 1130 | | |
| „110” | 1100 | 1126 | 1208 | 1313 | 1284 | 1118 | 1144 | 1230 | | | | | | | | |
| regulowana drewniana 54 | „60” | 602 | 626 | 710 | 815 | 786 | 618 | 644 | 2017 | 2030 | 2071 | 2123 | 2109 | 730 | 2081 | |
| | „70” | 702 | 726 | 810 | 915 | 886 | 718 | 744 | | | | | | 830 | | |
| | „80” | 802 | 826 | 910 | 1015 | 986 | 818 | 844 | | | | | | 930 | | |
| | do SILENZIO 32/31/29 | „90” | 902 | 926 | 1010 | 1115 | 1086 | 918 | | | | | | 944 | | 1030 |
| | „100” | 1002 | 1026 | 1110 | 1215 | 1186 | 1018 | 1044 | | | | | | 1130 | | |
| „110” | 1102 | 1126 | 1210 | 1315 | 1286 | 1118 | 1144 | 1230 | | | | | | | | |

Kolejne szerokości zwiększają wymiary szerokości skrzydła drzwiowego i ościeżnicy co 100 mm i podlegają dopłacie do ościeżnicy dwuskrzydłowej.

OZNACZENIA:

W - szerokość ościeżnicy w świetle
 W1 - szerokość ościeżnicy w felcu
 W2 - szerokość zewnętrzna ościeżnicy
 W3 - szerokość ościeżnicy z opaskami 60 mm od strony kątownika stałego
 W4 - szerokość ościeżnicy z opaskami 60 mm od strony kątownika ruchomego
 S1 - szerokość skrzydła drzwiowego w felcu
 S2 - szerokość całkowita skrzydła drzwiowego

H1 - wysokość ościeżnicy w świetle
 H2 - wysokość skrzydła drzwiowego
 H3 - wysokość zewnętrzna ościeżnicy
 H5 - wysokość ościeżnicy z opaskami 60 mm od strony kątownika stałego
 H6 - wysokość ościeżnicy z opaskami 60 mm od strony kątownika ruchomego
 WO - sugerowana szerokość otworu montażowego
 HO - sugerowana wysokość otworu montażowego

OŚCIEŻNICA STAŁA DREWNIANA 44

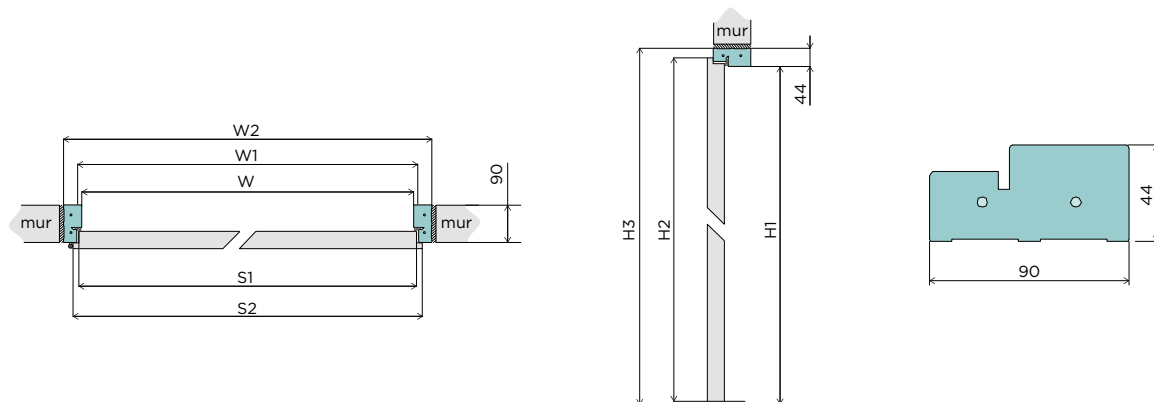

| Szerokość | W | W1 | W2 | S1 | S2 | H1 | H2 | H3 | W0 | H0 |
|-----------|------|------|------|------|------|------|------|------|------|------|
| „60” | 602 | 626 | 690 | 618 | 644 | 2017 | 2030 | 2061 | 710 | 2075 |
| „70” | 702 | 726 | 790 | 718 | 744 | | | | 810 | |
| „80” | 802 | 826 | 890 | 818 | 844 | | | | 910 | |
| „90” | 902 | 926 | 990 | 918 | 944 | | | | 1010 | |
| „100” | 1002 | 1026 | 1090 | 1018 | 1044 | | | | 1110 | |
| „110” | 1102 | 1126 | 1190 | 1118 | 1144 | | | | 1210 | |

Kolejne szerokości zwiększają wymiary szerokości skrzydła drzwiowego i ościeżnicy co 100 mm i podlegają dopłacie do ościeżnicy dwuskrzydłowej.

OŚCIEŻNICA STAŁA DREWNIANA 54

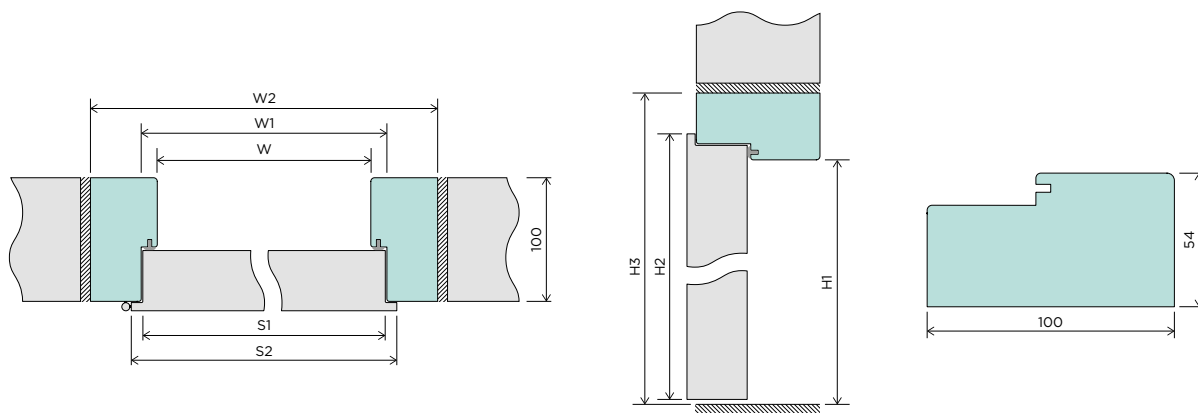

OŚCIEŻNICA DO DRZWI SILENZIO 46/43/42 I SILENZIO HAL

| Szerokość | W | W1 | W2 | S1 | S2 | H1 | H2 | H3 | W0 | H0 |
|-----------|------|------|------|------|------|------|------|-------------------------------|------|------|
| „60” | 600 | 626 | 708 | 618 | 644 | 2017 | 2030 | SILENZIO 46/43/42: 2035 | 730 | 2081 |
| „70” | 700 | 726 | 808 | 718 | 744 | | | | 830 | |
| „80” | 800 | 826 | 908 | 818 | 844 | | | | 930 | |
| „90” | 900 | 926 | 1008 | 918 | 944 | | | | 1030 | |
| „100” | 1000 | 1026 | 1108 | 1018 | 1044 | | | | 1130 | |
| „110” | 1100 | 1126 | 1208 | 1118 | 1144 | | | | 1230 | |

OŚCIEŻNICA DO DRZWI SILENZIO 32/31/29

| Szerokość | W | W1 | W2 | S1 | S2 | H1 | H2 | H3 | W0 | H0 |
|-----------|------|------|------|------|------|------|------|------|------|------|
| „60” | 602 | 626 | 710 | 618 | 644 | 2017 | 2030 | 2071 | 730 | 2081 |
| „70” | 702 | 726 | 810 | 718 | 744 | | | | 830 | |
| „80” | 802 | 826 | 910 | 818 | 844 | | | | 930 | |
| „90” | 902 | 926 | 1010 | 918 | 944 | | | | 1030 | |
| „100” | 1002 | 1026 | 1110 | 1018 | 1044 | | | | 1130 | |
| „110” | 1102 | 1126 | 1210 | 1118 | 1144 | | | | 1230 | |

Kolejne szerokości zwiększają wymiary szerokości skrzydła drzwiowego i ościeżnicy co 100 mm i podlegają dopłacie do ościeżnicy dwuskrzydłowej.

OŚCIEŻNICA **STAŁA MDF**

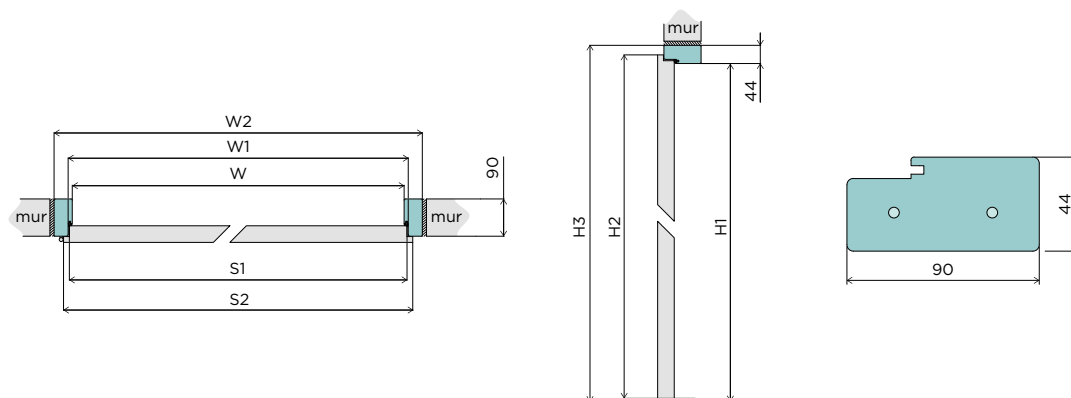

| Szerokość | W | W1 | W2 | S1 | S2 | H1 | H2 | H3 | W0 | H0 |
|-----------|------|------|------|------|------|------|------|------|------|------|
| „60” | 605 | 626 | 693 | 618 | 644 | 2019 | 2030 | 2063 | 710 | 2075 |
| „70” | 705 | 726 | 793 | 718 | 744 | | | | 810 | |
| „80” | 805 | 826 | 893 | 818 | 844 | | | | 910 | |
| „90” | 905 | 926 | 993 | 918 | 944 | | | | 1010 | |
| „100” | 1005 | 1026 | 1093 | 1018 | 1044 | | | | 1110 | |
| „110” | 1105 | 1126 | 1193 | 1118 | 1144 | | | | 1210 | |

Kolejne szerokości zwiększają wymiary szerokości skrzydła drzwiowego i ościeżnicy co 100 mm i podlegają dopłacie do ościeżnicy dwuskrzydłowej.

OŚCIEŻNICA **REGULOWANA DIN**

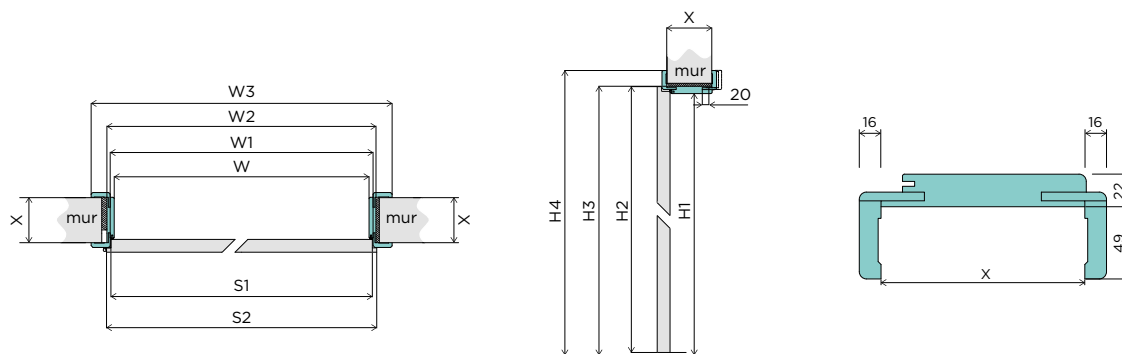

| Szerokość | W | W1 | W2 | W3 60/80/100* | S1 | S2 | H1 | H2 | H3 | H4 60/80/100* | W0 | H0 |
|-----------|------|------|------|------------------|------|------|------|------|------|------------------|------|------|
| „60” | 603 | 626 | 647 | 745/785/825 | 618 | 644 | 2017 | 2030 | 2039 | 2088/2108/2128 | 687 | 2055 |
| „70” | 703 | 726 | 747 | 845/885/925 | 718 | 744 | | | | | 787 | |
| „80” | 803 | 826 | 847 | 945/985/1025 | 818 | 844 | | | | | 887 | |
| „90” | 903 | 926 | 947 | 1045/1085/1125 | 918 | 944 | | | | | 987 | |
| „100” | 1003 | 1026 | 1047 | 1145/1185/1225 | 1018 | 1044 | | | | | 1087 | |
| „110” | 1103 | 1126 | 1147 | 1245/1285/1325 | 1118 | 1144 | | | | | 1187 | |

| Zakres regulacji | X |
|------------------|-----|
| 60-75 | 60 |
| 80-100 | 80 |
| 100-120 | 100 |
| 120-140 | 120 |
| X - (X+20) | X |

Kolejne szerokości zwiększają wymiary szerokości skrzydła drzwiowego i ościeżnicy co 100 mm i podlegają dopłacie do ościeżnicy dwuskrzydłowej.

OZNACZENIA:

- W - szerokość ościeżnicy w świetle
- W1 - szerokość ościeżnicy w felcu
- W2 - szerokość zewnętrzna ościeżnicy
- W3 - szerokość zewnętrzna ościeżnicy z opaskami 60 mm, 80 mm, 100 mm
- S1 - szerokość skrzydła drzwiowego w felcu
- S2 - szerokość całkowita skrzydła drzwiowego

- H1 - wysokość ościeżnicy w świetle
- H2 - wysokość całkowita skrzydła drzwiowego
- H3 - wysokość zewnętrzna ościeżnicy
- H4 - wysokość zewnętrzna ościeżnicy z opaskami 60 mm, 80 mm, 100 mm
- W0 - sugerowana szerokość otworu montażowego
- H0 - sugerowana wysokość otworu montażowego

OŚCIEŻNICA REGULOWANA DREWNIANA 54

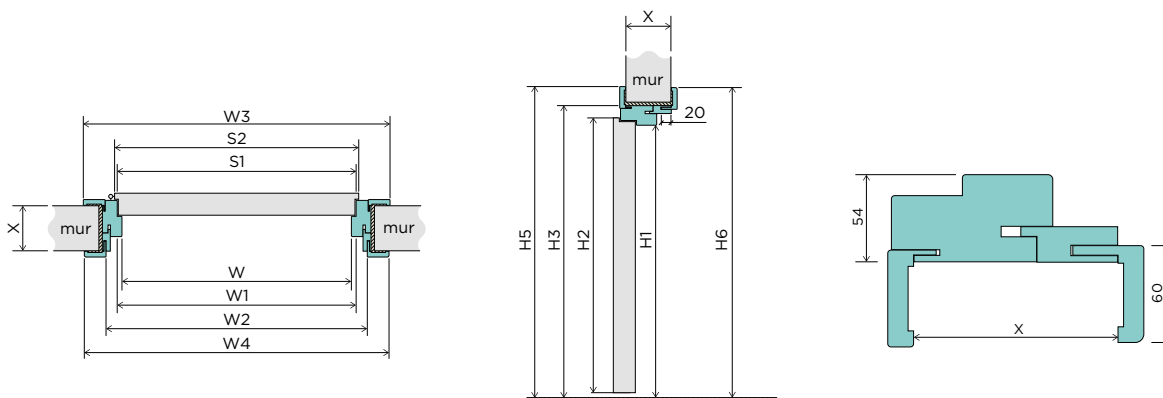

OŚCIEŻNICA DO DRZWI SOLID PLUS i SILENZIO 32/31/29

| Szerokość | W | W1 | W2 | W3 | W4 | S1 | S2 | H1 | H2 | H3 | H5 | H6 | W0 | H0 |
|-----------|------|------|------|------|------|------|------|------|------|------|------|------|------|------|
| „60” | 602 | 626 | 710 | 815 | 786 | 618 | 644 | 2017 | 2030 | 2071 | 2123 | 2109 | 730 | 2081 |
| „70” | 702 | 726 | 810 | 915 | 886 | 718 | 744 | | | | | | 830 | |
| „80” | 802 | 826 | 910 | 1015 | 986 | 818 | 844 | | | | | | 930 | |
| „90” | 902 | 926 | 1010 | 1115 | 1086 | 918 | 944 | | | | | | 1030 | |
| „100” | 1002 | 1026 | 1110 | 1215 | 1186 | 1018 | 1044 | | | | | | 1130 | |
| „110” | 1102 | 1126 | 1210 | 1315 | 1286 | 1118 | 1144 | | | | | | 1230 | |

OŚCIEŻNICA DO DRZWI SILENZIO 46/43/42 i SILENZIO HAL 32

| Szerokość | W | W1 | W2 | W3 | W4 | S1 | S2 | H1 | H2 | H3 | H5 | H6 | W0 | H0 |
|-----------|------|------|------|------|------|------|------|------|-------------------------------|------|------|------|------|------|
| „60” | 600 | 626 | 708 | 813 | 784 | 618 | 644 | 2017 | SILENZIO 46/43/42: 2035 | 2071 | 2123 | 2109 | 730 | 2081 |
| „70” | 700 | 726 | 808 | 913 | 884 | 718 | 744 | | | | | | 830 | |
| „80” | 800 | 826 | 908 | 1013 | 984 | 818 | 844 | | | | | | 930 | |
| „90” | 900 | 926 | 1008 | 1113 | 1084 | 918 | 944 | | | | | | 1030 | |
| „100” | 1000 | 1026 | 1108 | 1213 | 1184 | 1018 | 1044 | | | | | | 1130 | |
| „110” | 1100 | 1126 | 1208 | 1313 | 1284 | 1118 | 1144 | | | | | | 1230 | |

Kolejne szerokości zwiększają wymiary szerokości skrzydła drzwiowego i ościeżnicy co 100 mm i podlegają dopłacie do ościeżnicy dwuskrzydłowej.

| Zakres regulacji | X |
|------------------|-----|
| 85-105 | 85 |
| 105-125 | 105 |
| 125-145 | 125 |
| 145-165 | 145 |
| X - (X+20) | X |

OZNACZENIA:

W - szerokość ościeżnicy w świetle
 W1 - szerokość ościeżnicy w felcu
 W2 - szerokość zewnętrzna ościeżnicy
 W3 - szerokość ościeżnicy z opaskami 60 mm od strony kątownika stałego
 W4 - szerokość ościeżnicy z opaskami 60 mm od strony kątownika ruchomego
 S1 - szerokość skrzydła drzwiowego w felcu
 S2 - szerokość całkowita skrzydła drzwiowego

H1 - wysokość ościeżnicy w świetle
 H2 - wysokość całkowita skrzydła drzwiowego
 H3 - wysokość zewnętrzna ościeżnicy
 H5 - wysokość ościeżnicy z opaskami 60 mm od strony kątownika stałego
 H6 - wysokość ościeżnicy z opaskami 60 mm od strony kątownika ruchomego
 W0 - sugerowana szerokość otworu montażowego
 H0 - sugerowana wysokość otworu montażowego

OŚCIEŻNICA **REGULOWANA DUALE** - DWUZAKRESOWA

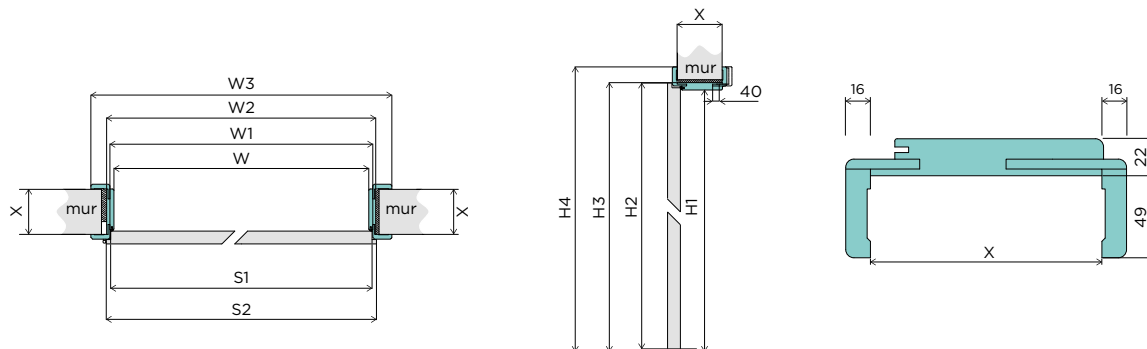

| Szerokość | W | W1 | W2 | W3 60/80/100* | S1 | S2 | H1 | H2 | H3 | H4 60/80/100 | W0 | H0 |
|-----------|------|------|------|------------------|------|------|------|------|------|-----------------|------|------|
| „60” | 603 | 626 | 647 | 745/785/825 | 618 | 644 | 2017 | 2030 | 2039 | 2088/2108/2128 | 687 | 2055 |
| „70” | 703 | 726 | 747 | 845/885/925 | 718 | 744 | | | | | 787 | |
| „80” | 803 | 826 | 847 | 945/985/1025 | 818 | 844 | | | | | 887 | |
| „90” | 903 | 926 | 947 | 1045/1085/1125 | 918 | 944 | | | | | 987 | |
| „100” | 1003 | 1026 | 1047 | 1145/1185/1225 | 1018 | 1044 | | | | | 1087 | |
| „110” | 1103 | 1126 | 1147 | 1245/1285/1325 | 1118 | 1144 | | | | | 1187 | |

Kolejne szerokości zwiększają wymiary szerokości skrzydła drzwiowego i ościeżnicy co 100 mm i podlegają dopłacie do ościeżnicy dwuskrzydłowej.

| Zakres regulacji | X |
|------------------|-----|
| 100-140 | 100 |
| 140-180 | 140 |
| 180-220 | 180 |
| 220-260 | 220 |
| 260-300 | 260 |
| 300-340 | 300 |

OZNACZENIA:

W - szerokość ościeżnicy w świetle
 W1 - szerokość ościeżnicy w felcu
 W2 - szerokość zewnętrzna ościeżnicy
 W3 - szerokość zewnętrzna ościeżnicy z opaskami
 60 mm, 80 mm, 100 mm
 W0 - sugerowana szerokość otworu montażowego
 S1 - szerokość skrzydła drzwiowego w felcu

S2 - szerokość całkowita skrzydła drzwiowego
 H1 - wysokość ościeżnicy w świetle
 H2 - wysokość całkowita skrzydła drzwiowego
 H3 - wysokość zewnętrzna ościeżnicy
 H4 - wysokość zewnętrzna ościeżnicy z opaskami
 60 mm, 80 mm, 100 mm
 H0 - sugerowana wysokość otworu montażowego

OPASKI DIN PLUS

ARTE

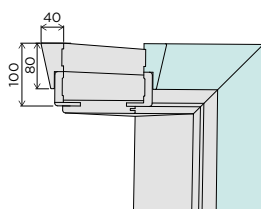

CLASS

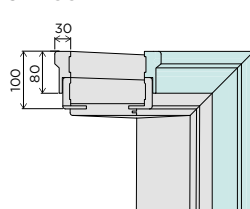

RETRO

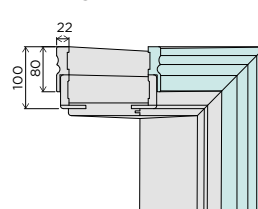

STYLE I

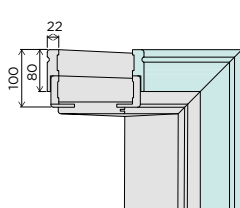

STYLE II

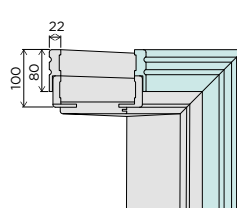

| Ościeżnica i opaska | Szerokość | PRZYLGOWE | | BEZPRZYLGOWE SIMPLE lub SMART | | REWERS | | | |
|---|-----------|-----------|------|-------------------------------|------|--------|------|------|------|
| | | W | H | W | H | W1 | H1 | W2 | H2 |
| DIN PLUS z ościeżnicą DIN z opaską 60 mm | „60” | 692 | 2062 | 689 | 2062 | 737 | 2081 | 744 | 2084 |
| | „70” | 792 | | 789 | | 837 | | 844 | |
| | „80” | 892 | | 889 | | 937 | | 944 | |
| | „90” | 992 | | 989 | | 1037 | | 1044 | |
| | „100” | 1092 | | 1089 | | 1137 | | 1144 | |
| | „110” | 1192 | | 1189 | | 1237 | | 1244 | |
| DIN PLUS z ościeżnicą DIN z opaską 80 mm | „60” | 732 | 2082 | 729 | 2082 | | | | |
| | „70” | 832 | | 829 | | | | | |
| | „80” | 932 | | 929 | | | | | |
| | „90” | 1032 | | 1029 | | | | | |
| | „100” | 1132 | | 1129 | | | | | |
| | „110” | 1232 | | 1229 | | | | | |
| DIN PLUS z ościeżnicą DIN z opaską 100 mm | „60” | 772 | 2102 | 769 | 2102 | | | | |
| | „70” | 872 | | 869 | | | | | |
| | „80” | 972 | | 969 | | | | | |
| | „90” | 1072 | | 1069 | | | | | |
| | „100” | 1172 | | 1169 | | | | | |
| | „110” | 1272 | | 1269 | | | | | |

| Ościeżnica | Szer. | PRZYLGOWE | | | | | | | | BEZPRZYLGOWE SIMPLE | | | | | | | |
|--|-------|---------------------------------------|------|------|------|--------------------------------------|------|------|------|---------------------------------------|------|------|------|--------------------------------------|------|------|------|
| | | zakres regulacji (85-105) i (105-125) | | | | zakres regulacji (125-145) i większy | | | | zakres regulacji (85-105) i (105-125) | | | | zakres regulacji (125-145) i większy | | | |
| | | W1 | H1 | W2 | H2 | W1 | H1 | W2 | H2 | W1 | H1 | W2 | H2 | W1 | H1 | W2 | H2 |
| DIN PLUS z ościeżnicą regulowaną drewnianą 54 do SOLID PLUS i SILENZIO 32/31/29 | „60” | 761 | 2097 | 732 | 2082 | 761 | 2097 | 755 | 2094 | 759 | 2097 | 730 | 2082 | 759 | 2097 | 753 | 2094 |
| | „70” | 861 | | 832 | | 861 | | 855 | | 859 | | 830 | | 859 | | 853 | |
| | „80” | 961 | | 932 | | 961 | | 955 | | 959 | | 930 | | 959 | | 928 | |
| | „90” | 1061 | | 1032 | | 1061 | | 1055 | | 1059 | | 1030 | | 1059 | | 1028 | |
| | „100” | 1161 | | 1132 | | 1161 | | 1155 | | 1159 | | 1130 | | 1159 | | 1128 | |
| | „110” | 1261 | | 1232 | | 1261 | | 1255 | | 1259 | | 1230 | | 1259 | | 1228 | |
| DIN PLUS z ościeżnicą regulowaną drewnianą 54 do SILENZIO 46/43/42 i SILENZIO HAL 32 | „60” | 759 | 2097 | 730 | 2082 | 759 | 2097 | 753 | 2094 | 757 | 2097 | 728 | 2082 | 757 | 2097 | 751 | 2094 |
| | „70” | 859 | | 830 | | 859 | | 853 | | 857 | | 828 | | 857 | | 828 | |
| | „80” | 959 | | 930 | | 959 | | 953 | | 957 | | 928 | | 957 | | 928 | |
| | „90” | 1059 | | 1030 | | 1059 | | 1053 | | 1057 | | 1028 | | 1057 | | 1028 | |
| | „100” | 1159 | | 1130 | | 1159 | | 1153 | | 1157 | | 1128 | | 1157 | | 1128 | |
| | „110” | 1259 | | 1230 | | 1259 | | 1253 | | 1257 | | 1228 | | 1257 | | 1228 | |

OZNACZENIA:

W - szerokość w świetle opaski DIN PLUS
 W1 - szerokość w świetle opaski DIN PLUS montowanej po stronie opaski stałej
 W2 - szerokość w świetle opaski DIN PLUS montowanej po stronie kątownika ruchomego

H - wysokość w świetle opaski DIN PLUS
 H1 - wysokość w świetle opaski DIN PLUS po stronie opaski stałej
 H2 - wysokość w świetle opaski DIN PLUS po stronie kątownika ruchomego

OŚCIEŻNICA REGULOWANA ZABUDOWA OŚCIEŻNICY STALOWEJ ZOS

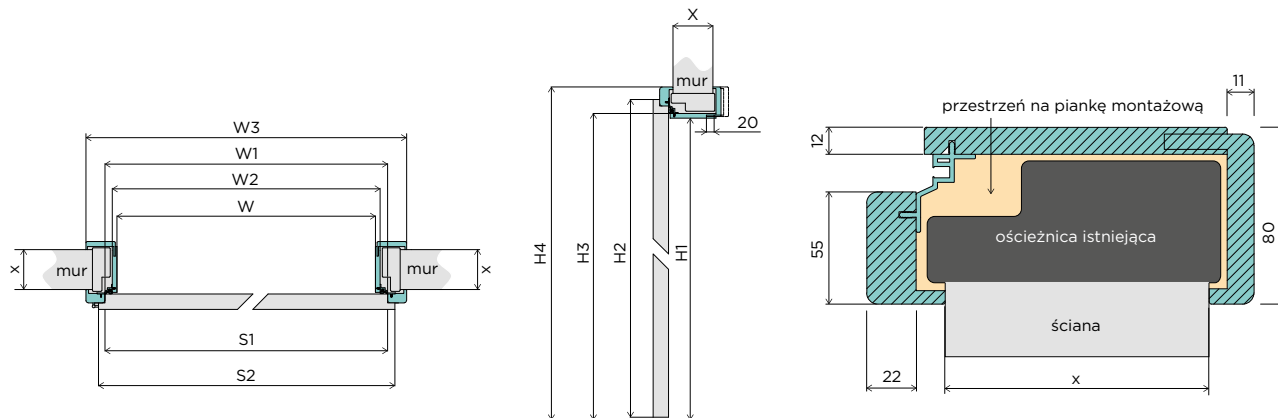

BUDOWA ZOS

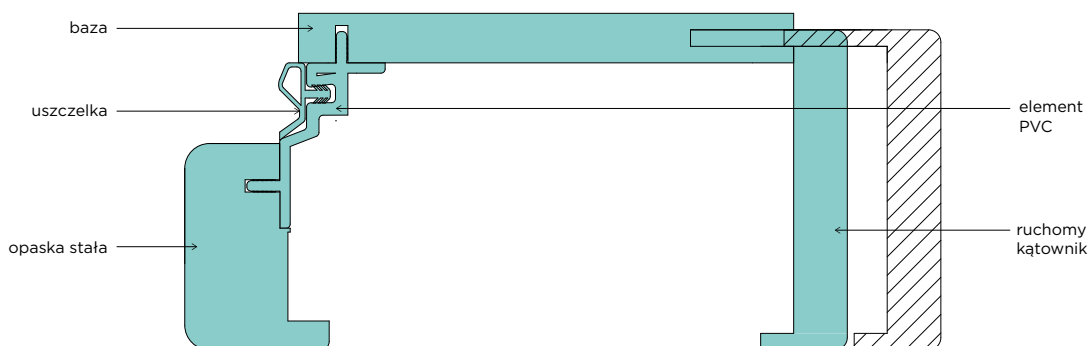

| Szerokość | W | W1 | W2 | W3 | S1 | S2 | H1 | H2 | H3 | H4 | SO | HO |
|-----------|------|------|------|------|------|------|------|------|------|------|-----------|------|
| „60” | 570 | 626 | 594 | 736 | 618 | 644 | 2000 | 2030 | 2012 | 2083 | 594-600 | 2015 |
| „70” | 670 | 726 | 694 | 836 | 718 | 744 | | | | | 694-700 | |
| „80” | 770 | 826 | 794 | 936 | 818 | 844 | | | | | 794-800 | |
| „90” | 870 | 926 | 894 | 1036 | 918 | 944 | | | | | 894-900 | |
| „100” | 970 | 1026 | 994 | 1136 | 1018 | 1044 | | | | | 994-1000 | |
| „110” | 1070 | 1126 | 1094 | 1236 | 1118 | 1144 | | | | | 1094-1100 | |

Kolejne szerokości zwiększają wymiary szerokości skrzydła drzwiowego i ościeżnicy co 100 mm i podlegają dopłacie do ościeżnicy dwuskrzydłowej.

| Zakres regulacji | X |
|------------------|-----|
| 60-80 | 60 |
| 80-100 | 80 |
| 100-120 | 100 |
| 120-140 | 120 |
| X - (X+20) | X |

OZNACZENIA:

W - szerokość ościeżnicy w świetle
 W1 - szerokość ościeżnicy w felcu
 W2 - szerokość zewnętrzna ościeżnicy
 W3 - szerokość ościeżnicy z opaskami
 S1 - szerokość skrzydła drzwiowego w felcu
 S2 - szerokość całkowita skrzydła drzwiowego

H1 - wysokość ościeżnicy w świetle
 H2 - wysokość całkowita skrzydła drzwiowego
 H3 - wysokość zewnętrzna ościeżnicy
 H4 - wysokość ościeżnicy z opaską
 SO - sugerowana szerokość otworu montażowego
 HO - sugerowana wysokość otworu montażowego

OŚCIEŻNICA STAŁA STALOWA

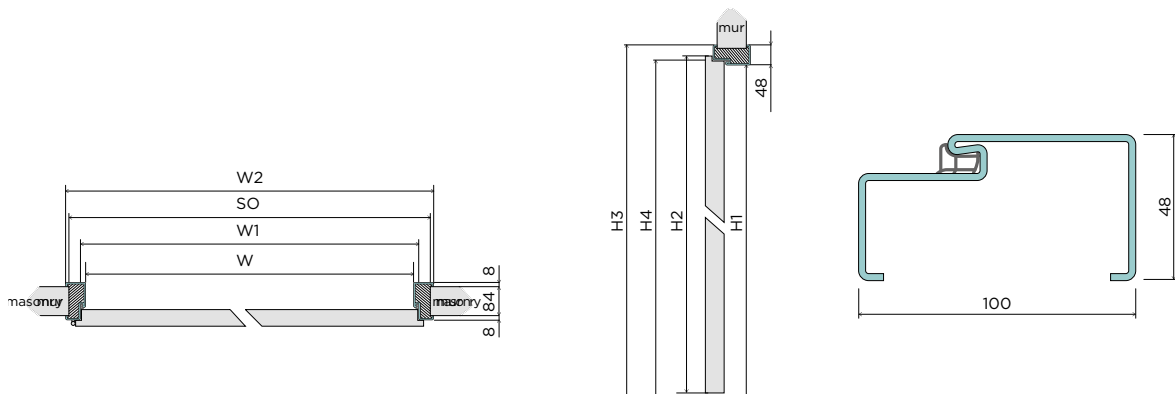

| Szerokość | W2 | H3 | W1 | H2 i H4 | W | H1 | Sugerowany wymiar otworu montażowego | |
|-------------|-----------|------|-----------|---------|-----------|------|--------------------------------------|----------|
| | | | | | | | SO (min) | HO (min) |
| „60” | 697 | 2065 | 627 | 2030 | 601 | 2017 | 697 | 2065 |
| „70” | 797 | | 727 | | 701 | | 797 | |
| „80” | 897 | | 827 | | 801 | | 897 | |
| „90” | 997 | | 927 | | 901 | | 997 | |
| „100” | 1097 | | 1027 | | 1001 | | 1097 | |
| „110” | 1197 | | 1127 | | 1101 | | 1197 | |
| „120”-„200” | 1297-2097 | | 1227-2027 | | 1201-2001 | | 1297-2097 | |

OŚCIEŻNICA KĄTOWA STALOWA - DUŻA

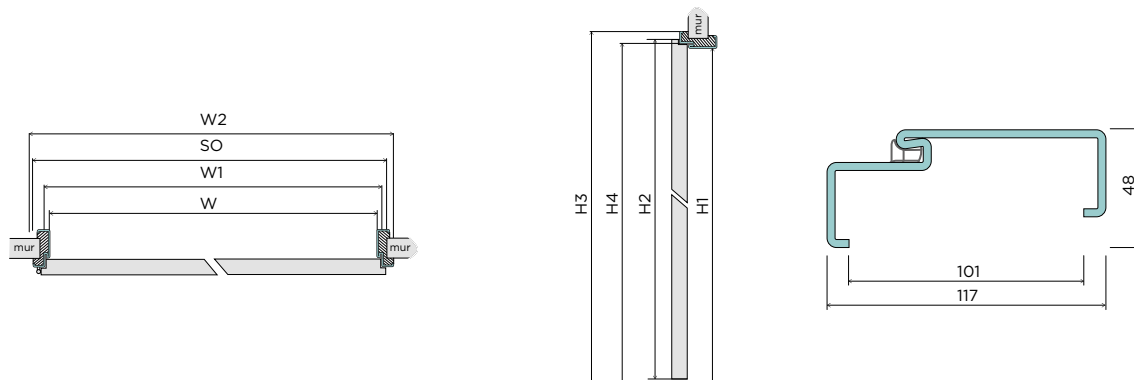

| Szerokość | W2 | H3 | W1 | H2 i H4 | W | H1 | Sugerowany wymiar otworu montażowego | |
|-------------|-----------|------|-----------|---------|-----------|------|--------------------------------------|----------|
| | | | | | | | SO (min) | HO (min) |
| „60” | 697 | 2065 | 627 | 2030 | 601 | 2017 | 671 | 2052 |
| „70” | 797 | | 727 | | 701 | | 771 | |
| „80” | 897 | | 827 | | 801 | | 871 | |
| „90” | 997 | | 927 | | 901 | | 971 | |
| „100” | 1097 | | 1027 | | 1001 | | 1071 | |
| „110” | 1197 | | 1127 | | 1101 | | 1171 | |
| „120”-„200” | 1297-2097 | | 1227-2027 | | 1201-2001 | | 1271-2071 | |

OZNACZENIA:

W2 - szerokość ościeżnicy zewnętrzna
 W1 - szerokość ościeżnicy w felcu
 W - szerokość ościeżnicy w świetle
 SO - szerokość otworu w murze (+10 mm/-0 mm)

H4 - wysokość ościeżnicy w felcu
 H3 - wysokość ościeżnicy zewnętrzna
 H2 - wysokość skrzydła drzwiowego
 H1 - wysokość ościeżnicy w świetle
 HO - wysokość otworu w murze (+5 mm/-0 mm)

OŚCIEŻNICA **REGULOWANA STALOWA**

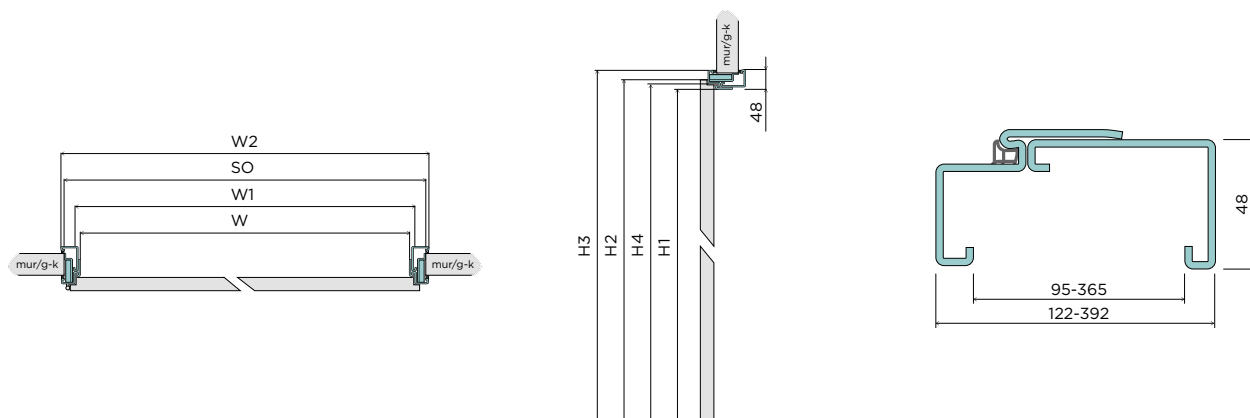

| Szerokość | W2 | H3 | W1 | H4 | H2 | W | H1 | Sugerowany wymiar otworu montażowego | |
|-------------|-----------|-----------|-----------|-----------|------|------|------|--------------------------------------|----------|
| | | | | | | | | SO (min) | HO (min) |
| „60” | 717 | 2075 | 627 | 2030 | 2030 | 601 | 2017 | 684 | 2033 |
| „70” | 817 | | 727 | | | 701 | | 784 | |
| „80” | 917 | | 827 | | | 801 | | 884 | |
| „90” | 1017 | | 927 | | | 901 | | 984 | |
| „100” | 1117 | | 1027 | | | 1001 | | 1084 | |
| „110” | 1217 | | 1127 | | | 1101 | | 1184 | |
| „120”-„200” | 1317-2117 | 1227-2027 | 1201-2001 | 1284-2084 | | | | | |

KORONA DO OŚCIEŻNICY REGULOWANEJ DIN

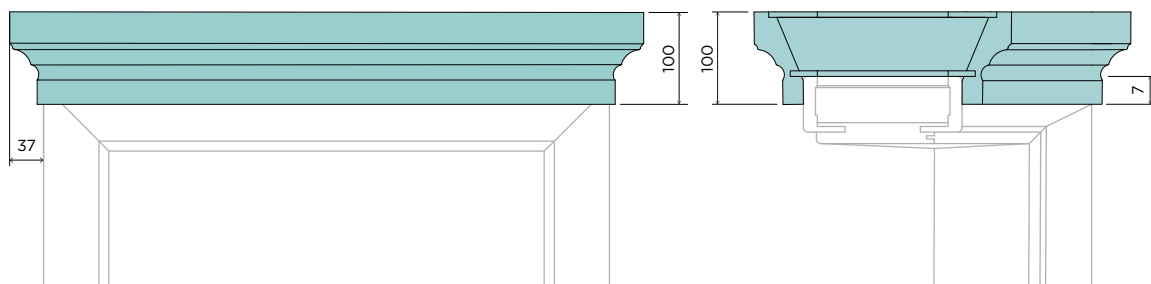

OZNACZENIA:

W2 - szerokość zewnętrzna ościeżnicy
 W1 - szerokość ościeżnicy w felcu
 W - szerokość ościeżnicy w świetle
 SO - szerokość otworu w murze (+10 mm/-0 mm)

H4 - wysokość ościeżnicy w felcu
 H3 - wysokość zewnętrzna ościeżnicy
 H2 - wysokość skrzydła drzwiowego
 H1 - wysokość ościeżnicy w świetle
 HO - wysokość otworu w murze (+5 mm/-0 mm)

Panel B2B dla partnerów VIVENTO

Zamawiaj produkty o każdej porze dnia i z dowolnego miejsca. Korzystaj z kreatora produktów, sprawdzaj status zamówień i kontroluj rozliczenia.

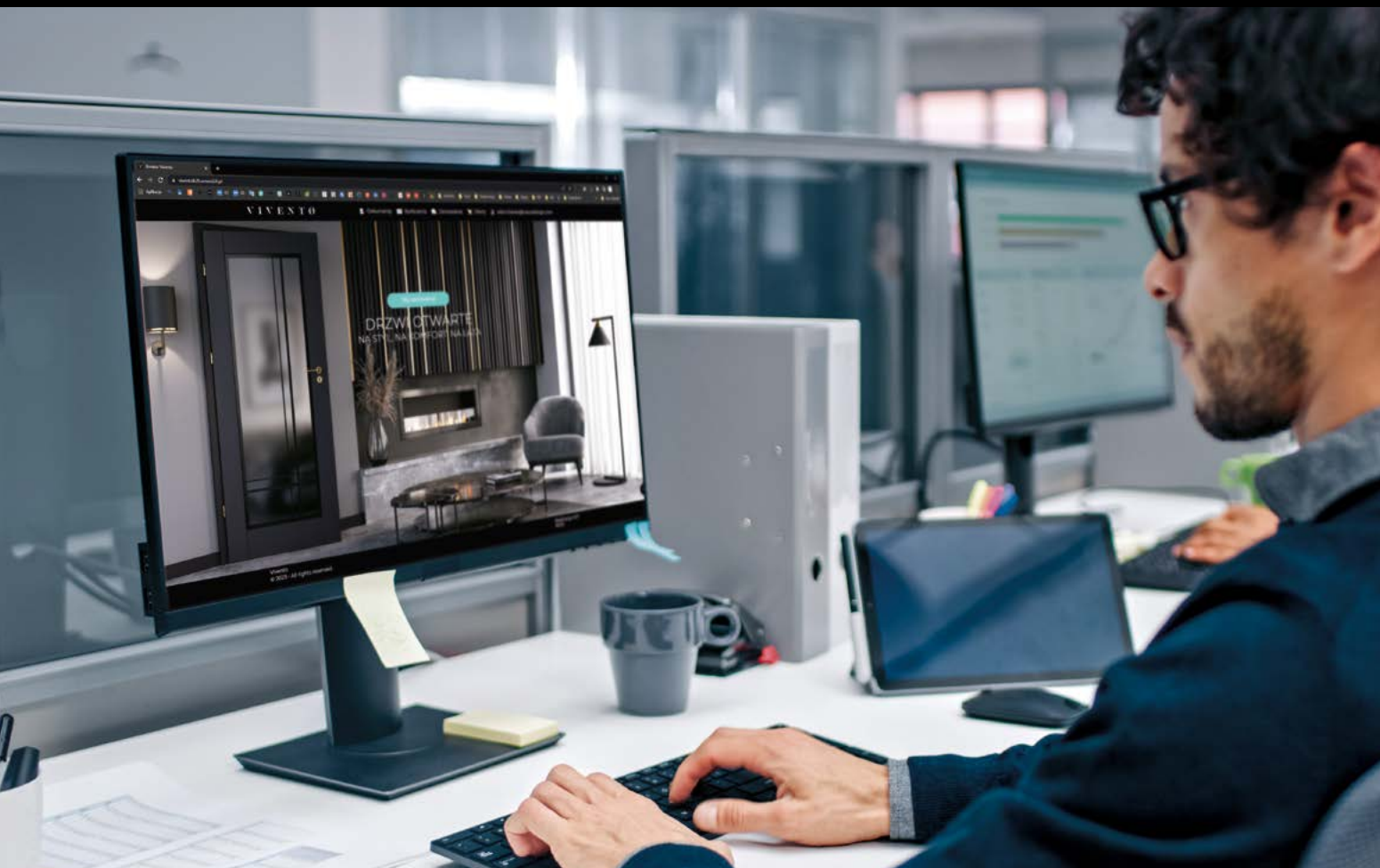

Zapraszamy Cię do korzystania z nowoczesnego systemu zamówień VIVENTO, dzięki któremu nasza współpraca stanie się jeszcze bardziej efektywna.

Korzyści, jakie czekają na Ciebie w Panelu B2B VIVENTO:



zamówienia
24/7



szybki dostęp
do nowości



sporządzanie
ofert



status
zamówień



kontrola
płatności



historia
zamówień
i faktur

Aktywuj swoje konto: b2b@viventop.pl



VIVENTO Ø

33-260 Gręboszów 160

tel.: 146 416 088

146 416 083

e-mail: info@vivento.pl

NIP: 871 176 36 76

www.vivento.pl



Katalog obowiązuje od 01.11.2025 r.

DYSTRYBUTOR: /

W katalogu podano ceny w PLN netto (brutto). Katalog nie stanowi oferty w rozumieniu prawa i jest publikowany dla celów informacyjnych. Informacje zawarte w katalogu są aktualne w momencie ukazania się folderu. Producent zastrzega sobie prawo do zmian i ulepszeń produktów znajdujących się w ofercie firmy bez wcześniejszego powiadomienia. Aranżacje prezentują produkty w normie polskiej w standardowej szerokości „80”. Inne wymiary wpływają na zmianę wyglądu produktu (np. wymiar i układ szyb, położenie zamka i zawiasów). Prosimy dokonywać wyboru kolorów na podstawie wzorników znajdujących się w punktach sprzedaży. Nasze produkty spełniają wszelkie normy wynikające z przepisów bezwzględnie obowiązujących. W opakowaniu ze skrzydłem drzwiowym znajduje się tylko skrzydło drzwiowe – ościeżnica, klamka czy opaski są odrębnymi produktami, które razem ze skrzydłem drzwiowym tworzą kompletne drzwi.